

# Panasonic

## Uputstvo za upotrebu

---

Personalni faksimil uređaj

Model: **KX-FT902FX**

Faksimil sa uređajem za odgovor na pozive

Model: **KX-FT908FX**

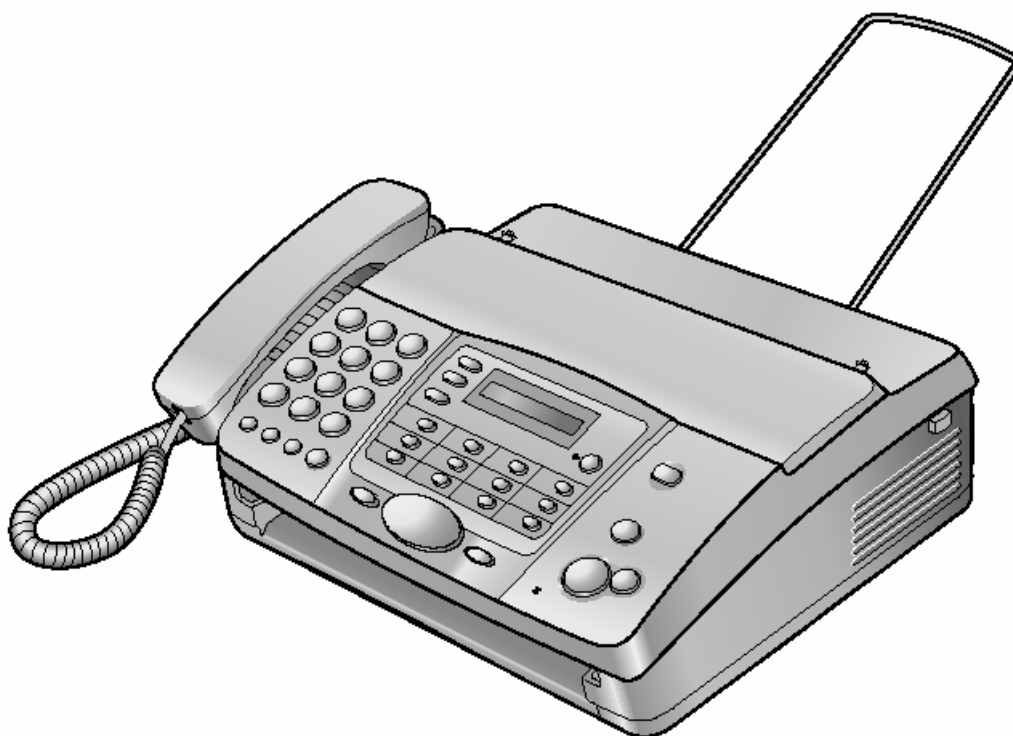

Ilustracije prikazuju model KX-FT908.

<b>Instalacija i vodič za brz početak upotrebe</b>	<b>3</b>	<b>Funkcija karakterističnog zvona (Distinctive Ring)</b>	<b>16</b>
<i>Instalacija uređaja</i>	3	<i>Distinctive Ring</i>	16
Priložena oprema	3	Usluga telefonske kompanije	16
Informacije o dostupnoj opremi	3	Funkcija za prepoznavanje broja zvona	16
Povezivanje	3	<b>Kopiranje</b>	<b>16</b>
Papir za otiske	3	<i>Kopiranje</i>	16
<i>Vodič za brz početak upotrebe</i>	4	Izrada kopije	16
Slanje faks poruka / kopiranje	4	<b>Uređaj za odgovor na pozive (samo KX-FT908)</b>	<b>17</b>
Prijem faks poruka	4	<i>Pozdravne poruke</i>	17
Uređaj za odgovor na pozive (samo KX-FT908)	4	Snimanje pozdravne poruke	17
Help funkcija	4	<i>Memo poruke</i>	17
<b>Važne informacije</b>	<b>5</b>	Ostavljanje poruka drugima i sebi	17
<i>Važne informacije</i>	5	<i>Dolazeće poruke</i>	17
Važne sigurnosne napomene	5	Slušanje snimljenih poruka	17
Radi najboljih performansi	5	<i>Upotreba uređaja sa udaljene lokacije</i>	18
<b>Priprema uređaja</b>	<b>6</b>	Upotreba uređaja sa udaljene lokacije	18
Položaj kontrola	6	<i>Transfer poruka</i>	19
Pregled uređaja	7	Prosleđivanje snimljenih poruka na drugi telefon	19
<i>Nivo zvuka</i>	7	<b>Programabilne funkcije</b>	<b>19</b>
Podešavanje tona	7	<i>Funkcije</i>	19
<i>Inicijalno programiranje</i>	8	Programiranje uređaja	19
Datum i vreme	8	Osnovne funkcije	19
Logotip	8	Napredne funkcije	20
Broj vašeg faksa	9	<b>Pomoćne informacije</b>	<b>22</b>
<b>Upotreba telefona</b>	<b>9</b>	<i>Poruke o greškama</i>	22
<i>Automatsko pozivanje</i>	9	Poruke o grešci - izveštaji	22
Memorisanje imena i telefonskih brojeva	9	Poruke o grešci – prikaz na ekranu	22
Sprovođenje poziva preko funkcije za poziv jednim pritiskom na taster i iz imenika	10	<i>Otklanjanje problema</i>	22
<i>Snimanje</i>	10	<i>Zaglavljivanje papira</i>	24
Snimanje telefonskog razgovora (samo KX-FT908)	10	Zaglavljivanje papira za štampanje	24
<i>Identifikacija poziva (Caller ID)</i>	10	Zaglavljivanje dokumenata koje šaljete	24
Usluga identifikacije poziva	10	<i>Čišćenje</i>	24
Pregled i uzvratanje poziva	11	Čišćenje mehanizma za unos dokumenta / stakla skenera	24
Memorisanje podataka za funkciju poziva jednim pritiskom na taster i imenik	11	Čišćenje termalne glave	24
<i>Funkcije za zaključavanje tastature</i>	12	<b>Opšte informacije</b>	<b>25</b>
<i>Glasovni kontakt</i>	12	<i>Štampani izveštaji</i>	25
Razgovor sa drugom stranom nakon slanja ili prijema faksa	12	Spisak izveštaja i listi	25
<b>Faks komunikacija</b>	<b>13</b>	<i>Specifikacija</i>	25
<i>Slanje faks poruka</i>	13	Tehnički podaci o proizvodu	25
Ručno slanje faks poruka	13		
Dokumenti koje možete da šaljete	13		
Slanje faks poruke preko tastera za brz poziv i imenika	13		
Prenos (broadcast transmission) (samo KX-FT908)	14		
Zahtev za slanjem faksa (Transmit polling)	14		
<i>Prijem faks poruka</i>	14		
Izbor načina na koji koristite faks uređaj	14		
Ručni prijem faks poruka	15		
Automatski prijem faksa	15		
Prijem faksa po pozivu (Receive Polling)	16		
Poziv pejdžera	16		

## Instalacija i vodič za brz početak upotrebe

### Instalacija uređaja Priložena oprema

1. Kabl za napajanje.
2. Kabl telefonske linije.
3. Slušalica.
4. Kabl za slušalicu.
5. Papir u rolni (10m).
6. Držač papira.
7. Uputstvo za upotrebu.

#### Napomene:

- Ako neki od standardnih predmeta opreme nedostaje ili je oštećen, kontaktirajte prodavnicu u kojoj je uređaj kupljen.
- Sačuvajte originalno kartonsko pakovanje i materijal za pakovanje radi eventualnog transporta uređaja.

### Informacije o dostupnoj opremi

Preporučujemo vam kupovinu novog filma sa mastilom radi neprekidne upotrebe uređaja. Molimo koristite originalni Panasonic film.

Model	Deo	Napomena
KX-A106	Standardni papir za termalne otiske	216 mm x 30 m rolna, prečnik jezgra 25 mm

#### Napomena:

- Koristite isključivo priložen i preporučeni papir za snimanje. Pri upotrebi drugih tipova papira može doći do slabijeg kvaliteta otiska i/ili prekomernog habanja termalne glave.

### Povezivanje

1. **Kabl slušalice.**  
Duži, ravni deo kabla treba priključiti na uređaj.
2. **Kabl telefonske linije**  
Priključite na priključak telefonske linije.
3. **Kabl za napajanje.**  
Priključite na mrežnu utičnicu (220 V – 240 V, 50/60 Hz).
4. **Držač papira** (samo kod modela KX-FT908).  
Držač neće biti prikazan na svim ilustracijama.
5. **[EXT] priključak** (samo kod modela KX-FT902).  
Uklonite poklopac ako koristite priključak.
6. **Dodatni telefon** (lokal, nije u opremi).

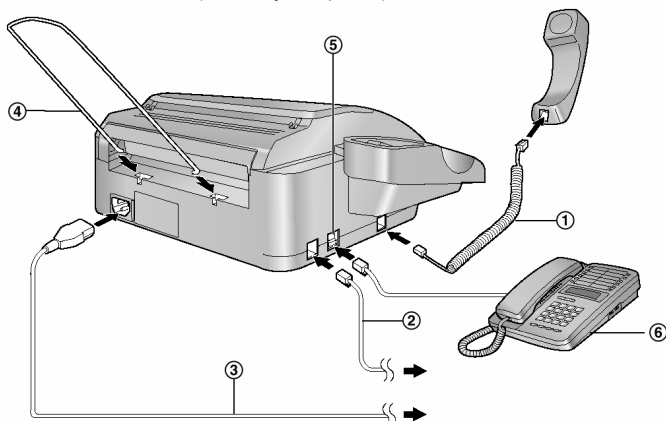

#### Pažnja:

- Kada koristite ovaj uređaj, vodite računa o tome da mrežna utičnica bude dostupna i u blizini uređaja.
- Vodite računa o tome da koristite kabl telefonske linije koji je standardni deo opreme uređaja.
- Nemojte da produžavate kabl telefonske linije.
- Udaljite uređaj od zidova kako bi sprečili zaglavljivanje papira.

### Papir za otiske

1. Otvorite poklopac pritiskom na taster (1).

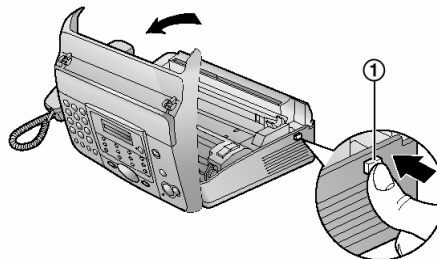

2. Instalirajte rolnu papira.

#### Pravilno

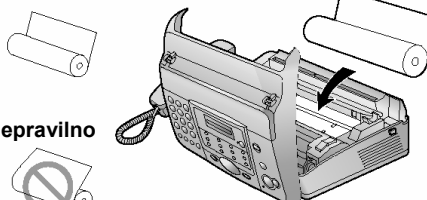

#### Nepravilno



3. Unesite vodeću ivicu papira u otvor iznad termalne glave (1).

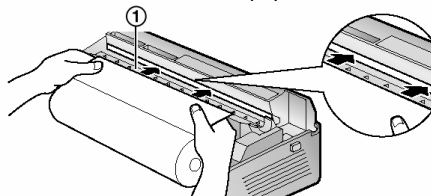

4. Izvucite papir iz uređaja.

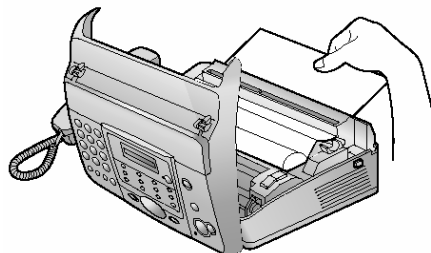

Vodite računa o tome da papir na rolni bude zategnut.

5. Zatvorite poklopac pritiskom na obe strane.

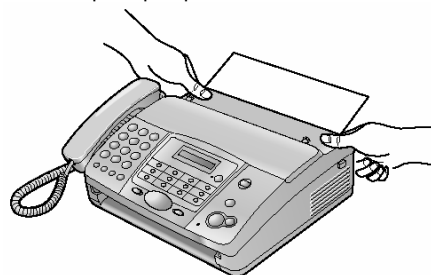

6. Za KX-FT902:  
Pritisnite [FAX/START], nakon toga iscepajte višak papira povlačenjem ka sebi.  
Za KX-FT908:  
Pritisnite [FAX/START] da uređaj odseče papir.

#### Napomene

- Ako je papir osiguran lepkom ili trakom, odsecite oko 15 cm od početka rolne, pre instalacije.
- Kada je priključen kabl za napajanje, poruka se štampa svaki put kada otvorite i zatvorite poklopac. Ako je papir instaliran naopako, poruka neće biti odštampana. Instalirajte papir pravilno.
- Pogledajte prethodnu tabelu u vezi preporučenog medija.

## Vodič za brz početak upotrebe

### Slanje faks poruka / kopiranje

1. Otvorite stazu za unos dokumenta.



2. Podesite vodjice dokumenta (1) i unesite dokument LICEM KA DOLE.

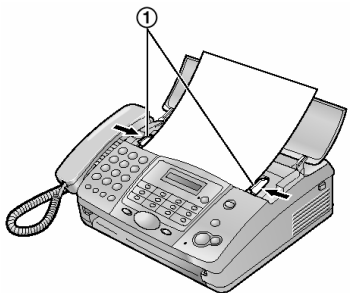

3. Da pošaljete faks: okrenite broj i pritisnite [FAX/START].  
Da napravite kopiju: pritisnite [COPY].

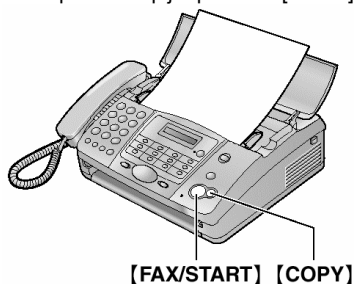

- U vezi dodatnih informacija o slanju faks poruka, pogledajte str.13. U vezi dodatnih informacija o izradi kopija, pogledajte str.16.

### Prijem faks poruka

1. Podignite slušalicu da odgovorite na poziv.
2. Da primite faks poruku, pritisnite [FAX/START].

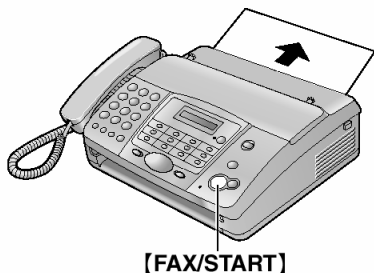

- U vezi dodatnih informacija, pogledajte str.15.
- Možete da odaberete kako želite da primite pozive (str.14).

### Uredjaj za odgovor na pozive (samo KX-FT908)

#### Snimanje pozdravne poruke

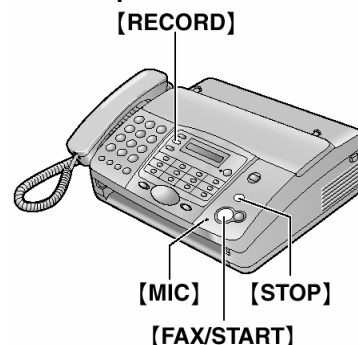

1. Pritisnite [RECORD] taster dva puta.
  2. Pritisnite [FAX/START] taster.
  3. Izgovorite pozdravnu poruku razgovetno sa rastojanja od 20 cm od mikrofona [MIC] u trajanju od oko 16 sekundi.
  4. Da zaustavite snimanje, pritisnite [STOP] taster.
- U vezi dodatnih informacija, pogledajte str.17.

#### Slušanje snimljenih poruka

Na ekranu se prikazuje ukupan broj snimljenih poruka.

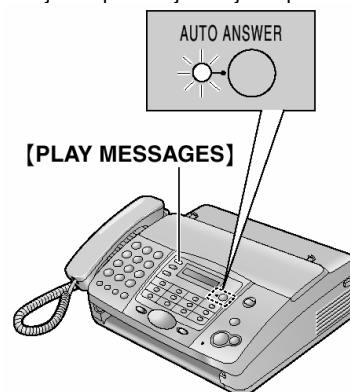

Kada [AUTO ANSWER] indikator trepće: pritisnite [PLAY MESSAGES] da reprodukujete nove poruke.

Kada je [AUTO ANSWER] indikator uključen: pritisnite [PLAY MESSAGES] da reprodukujete sve poruke.

- U vezi dodatnih informacija, pogledajte str.17.

### Help funkcija

Ova funkcija poseduje korisne informacije koje možete da odštampate  
**How to set up:** Kako da programirate uređaj.

**Directory:** Kako da koristite funkciju za poziv jedinim pritiskom (one-touch dial) i imenik (navigator directory).

**Auto answer:** Objašnjenje postavke funkcije za automatski odgovor na poziv.

**Caller ID:** Kako da koristite Caller ID funkcije.

**Telephone answering device operation (samo KX-FT908):** Kako da koristite uređaj za odgovor na pozive.

1. Pritisnite [HELP] taster više puta da odaberete željenu opciju.
  2. Pritisnite [SET] taster.
- Odabrana opcija se štampa.

## Važne informacije

### Važne informacije

#### Važne sigurnosne napomene

Kada koristite ovaj uređaj, pridržavajte se osnovnih napomena za sigurnost kako bi se smanjila opasnost od požara, strujnog udara ili povređivanja.

1. Pročitajte i shvatite sva uputstva.
2. Pridržavajte se upozorenja i instrukcija označenih na uređaju.
3. Isključite uređaj sa mreže pre čišćenja. Nemojte da upotrebljavate tečna i sredstva za čišćenje u spreju. Koristite vlažnu tkaninu za čišćenje.
4. Ne upotrebljavajte uređaj u blizini vode, na primer pored kade, lavabo ili sudopere.
5. Postavite uređaj sigurno na stabilnu površinu. Može doći do ozbiljnog oštećenja i/ili povrede u slučaju pada uređaja.
6. Nemojte da pokrivete priključke i otvore na uređaju. Predviđeni su za protok vazduha i zaštitu od pregrevanja. Nemojte da postavljate uređaj pored izvora toplote ili na mestima gde nije obezbeđena odgovarajuća ventilacija.
7. Upotrebljavajte isključivo označeni izvor energije. Ukoliko niste sigurni koje vrste je kućni izvor energije, kontaktirajte prodavca ili lokalni servis elektro-distribucije.
8. Uređaj je radi zaštite opremljen priključkom za uzemljenje. Molimo vas da instalirate odgovarajući tip utičnice. Nemojte da zanemarujete ovu sigurnosnu funkciju prepravljajanjem kabla.
9. Nemojte da postavljate predmete na kabl za napajanje. Instalirajte uređaj tako da se po ovom kablu ne gazi i da ne smeta pri hodu.
10. Nemojte da preopterećujete zidne utičnice i produžne kablove. U tom slučaju postoji opasnost od požara i strujnog udara.
11. Nemojte da gurate predmete u otvore na uređaju. Postoji opasnost od požara i strujnog udara. Pazite da ne dođe do prolivanja tečnosti u uređaj.
12. Kako bi se smanjila opasnost od strujnog udara, nemojte da rastavljate uređaj. Kada je potrebno servisiranje uređaja, odnesite ga u ovlašćeni servisni centar. Otvaranjem ili uklanjanjem poklopaca bićete izloženi visokom naponu i drugim opasnostima. Nepravilno sastavljanje uređaja može da izazove strujni udar prilikom naredne upotrebe.
13. Isključite uređaj sa mreže i zatražite popravku uređaja u autorizovanom servisu kada dođe do sledećeg:
  - Kada je kabl za napajanje ili utikač oštećen ili nagoreo.
  - Kada dođe do prolivanja tečnosti u uređaj.
  - Kada je uređaj izložen kiši ili vodi
  - Ako uređaj ne odgovara normalno na instrukcije. Podešavajte samo kontrole koje su obrađene ovim uputstvom za upotrebu. Nepravilno podešavanje može zahtevati obiman rad u autorizovanom servisu.
  - U slučaju pada ili fizičkog oštećenja uređaja.
  - Ako uređaj prikaže uočljiv pad u performansama.
14. Izbegavajte upotrebu telefona, izuzev bežičnih, tokom oluje. Postoji izvesna opasnost od strujnog udara groma.
15. Nemojte da upotrebljavate ovaj uređaj za izveštavanje o curenju gasa sa mesta nezgode.

#### SAČUVAJTE OVO UPUTSTVO

- Nikada nemojte da instalirate telefonske kablove tokom oluje.
- Nemojte da instalirate telefonske priključke na vlažnim mestima ako priključci nisu predviđeni za rad u uslovima vlage.
- Nemojte da dodirujete neizolovane telefonske žice ili terminale ako kabl telefonske linije nije isključen sa mreže.
- Pažljivo instalirajte ili prepravljajte telefonske linije.
- Nemojte da dodirujete priključak mokrim rukama.

#### UPOZORENJE:

- Kako bi se smanjila opasnost od požara ili strujnog udara, nemojte da izlažete ovaj uređaj kiši ili drugoj vrsti vlage.

#### Radi najboljih performansi

##### Okruženje

- Udaljite uređaj od drugih uređaja koji generišu električni šum, kao što su fluorescentne lampe i motori.
- Uređaj treba instalirati na mestu gde nema prašine, visokih temperatura i vibracija.
- Uređaj ne treba izlagati direktnom sunčevom svetlu.
- Nemojte da postavljate teške predmete na uređaj.
- Uređaj treba udaljiti od izvora toplote kao što su grejači, pećnice i sl. Uređaj ne treba instalirati u prostorijama sa temperaturom ispod 5°C ili iznad 35°C. Izbegavajte instaliranje uređaja u vlažnim podrumima.

##### Povezivanje

- Ako priključite drugi uređaj na istu liniju, taj uređaj može ometati rad ovog uređaja.
- Ako koristite uređaj u kombinaciji sa računarom i dobavljač internet usluga zahteva da instalirate filter (1), molimo vas da priključite kabl telefonske linije na sledeći način.

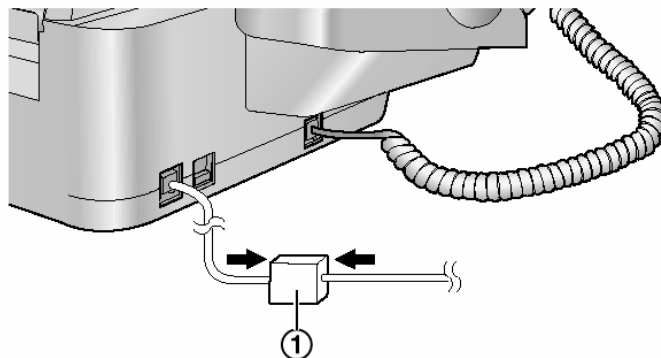

##### Upotreba spikerfona (samo KX-FT908)

- Koristite spikerfon u tihim prostoriji.

##### Redovno održavanje

- Obrišite spoljašnju površinu uređaja mekom tkaninom. Nemojte da koristite benzin, razredjivač ili abrazivne praškove.

# Priprema uređaja

## Položaj kontrola

KX-FT902

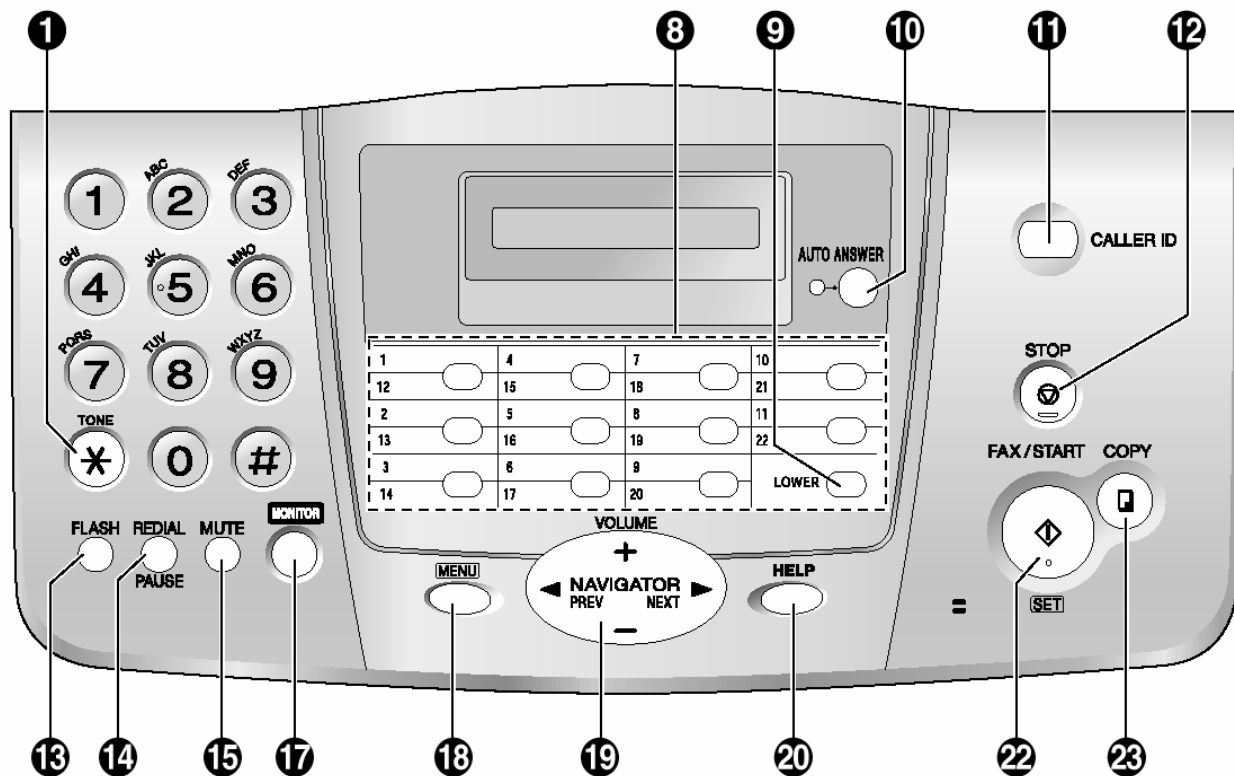

KX-FT908

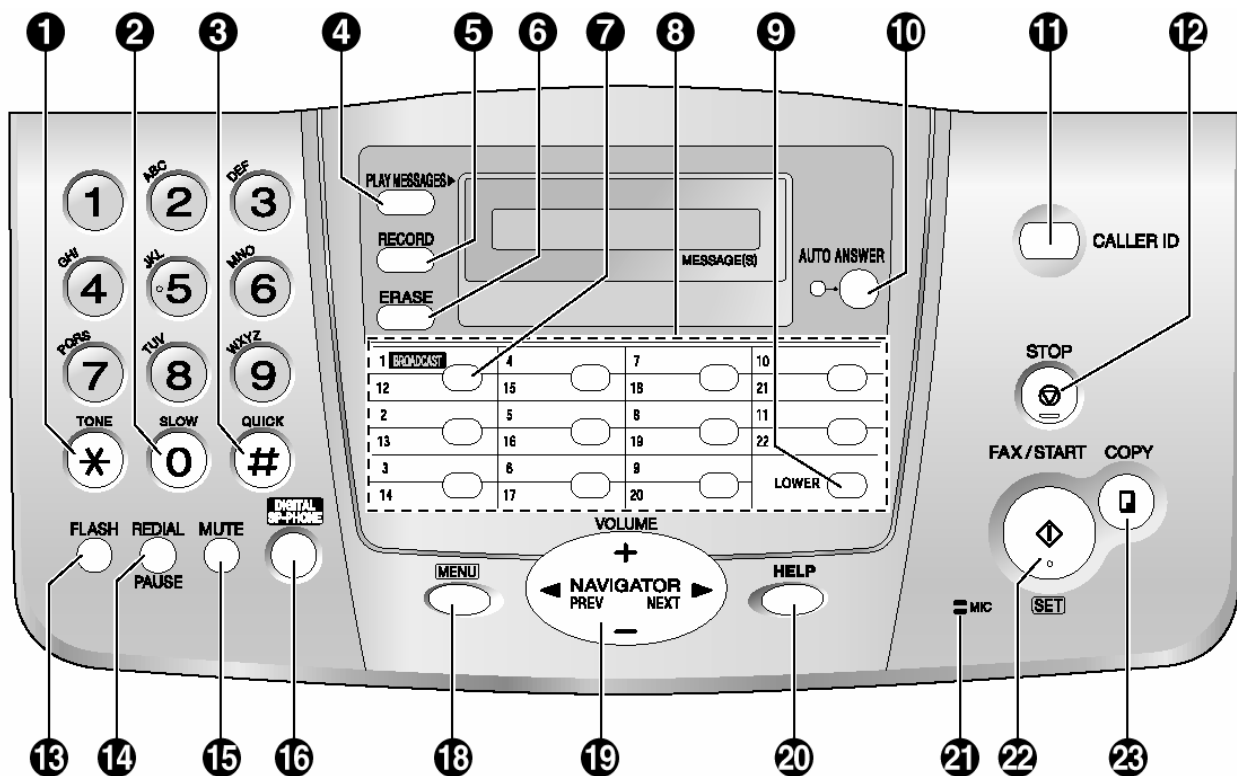

1. **[TONE]**  
Privremeni prelaz sa pulsog na tonsko biranje tokom poziva (ako vaša telefonska linija ima kružni-pulsni način biranja broja).
2. **[SLOW] (samo KX-FT908)**  
Da smanjite brzinu reprodukcije poruke (str.17).
3. **[QUICK] (samo KX-FT908)**  
Da povećate brzinu reprodukcije poruke (str.17).
4. **[PLAY MESSAGES] (samo KX-FT908)**  
Da reprodukujete poruke (str.17).
5. **[RECORD] (samo KX-FT908)**  
Da snimate poruke (str.17).
6. **[ERASE] (samo KX-FT908)**  
Da obrišete poruke (str.17).
7. **[BROADCAST] (samo KX-FT908)**  
Da pošaljete dokument na više adresa (str.14).
8. **Tasteri za izbor stanica**  
Kada želite da pozovete sagovornika pritiskom na jedan taster (str.9, 10, 13).
9. **[LOWER]**  
Za izbor prvih 6 brojeva za brzo pozivanje (str.9,10, 13).
10. **[AUTO ANSWER]**  
Aktivira/isključuje funkciju automatskog odgovora na pozive (str.14).
11. **[CALLER ID]**  
Za upotrebu servisa za identifikaciju poziva (str.10, 11).
12. **[STOP]**  
Za prekid operacije ili programiranja.
13. **[FLASH]**  
Pristup specijalnim telefonskim servisima za prosleđivanje poziva.
14. **[REDIAL/PAUSE]**  
Za ponovni poziv poslednjeg biranog broj. Ako je pozvani broj zauzet dok se uređaj nalazi u MONITOR (KX-FT902) odnosno DIGITAL SP-PHONE (KX-FT908) modu, uređaj će automatski pozvati poslednji broj do 5 puta.  
Da unesete pauzu tokom biranja broja.
15. **[MUTE]**  
Da isključite vaš glas tokom razgovora. Pritisnite taster ponovo da nastavite razgovor.
16. **[DIGITAL SP-PHONE] (samo model KX-FT908)**  
Za upotrebu spikerfona (str. 5, 10).
17. **[MONITOR] (samo model KX-FT902)**  
Da započnete biranje broja bez dizanja slušalice.
18. **[MENU]**  
Započinjanje ili izlazak iz operacije programiranja.
19. **[NAVIGATOR][VOLUME]**  
Za podešavanje jačine tona (str.7, za pretraživanje snimljenih poruka (str.10 13 za izbor opcija i podešavanje tokom programiranja (str.19), za prelazak na sledeću operaciju.
20. **[HELP]**  
Za štampanje korisnih informacija (str.4).
21. **[MIC] (samo model KX-FT908)**  
Integrirani mikروفon.
22. **[FAX/START][SET]**  
Da pokrenete operaciju programiranja ili slanja faksa. Da memorišete postavku tokom programiranja.
23. **[COPY]**  
Da kopirate dokument (str.16).

## Pregled uređaja

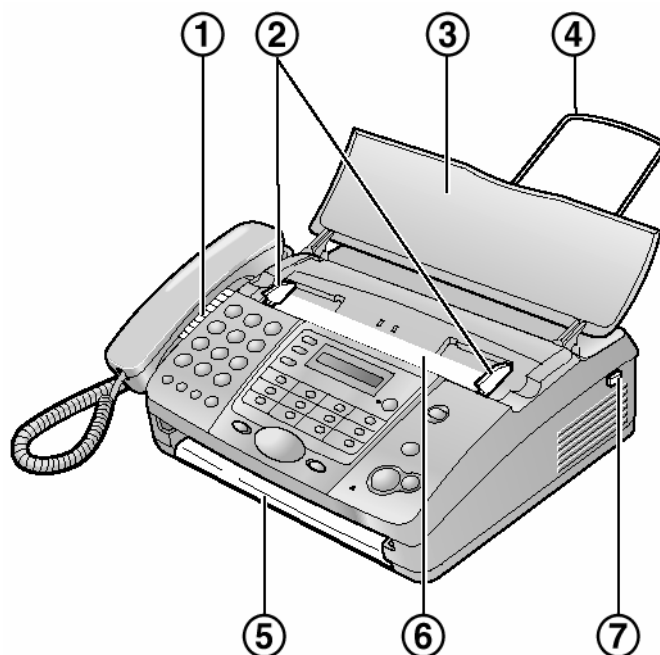

\* Prikazan je model KX-FT908.

1. Zvučnik (sa leve strane uređaja).
2. Vođice dokumenta.
3. Staza za unos papira.
4. Držač papira za štampanje (samo KX-FT908).
5. Izlaz za dokumente
6. Ulaz za dokumente
7. Taster za otvaranje poklopca

## Nivo zvuka Podešavanje tona

### Jačina zvona

Možete odabrati jednu od četiri vrednosti (high/medium/low/off). Dok je uređaj slobodan, upotrebite tastere [+] i [-] da odaberete vrednost.

- Ne možete da podešavate jačinu zvona dok se dokument nalazi u uređaju. Proverite da li u ulazu za dokumente nema dokumenata.

### Da u potpunosti isključite funkciju zvona:

1. Pritisnite nekoliko puta taster [-] dok se ne pojavi "RINGER = OFF OK?"
2. Pritisnite taster [SET]
  - Dok primete poziv, uređaj se neće oglašavati, i prikazuje se poruka "INCOMING CALL"
  - Da uključite zvono, pritisnite taster [+].

### Jačina prijemnika slušalice

Možete da odaberete jedan od 3 nivoa jačine. Dok koristite slušalicu upotrebite tastere [+] i [-] da podesite vrednost.

### Jačina zvuka zvučnika

Možete da odaberete jedan od 8 nivoa jačine. Dok slušate zvuk preko monitora/spikerfona upotrebite tastere [+] i [-] da podesite vrednost.

### Jačina zvuka glasovnog vodiča (samo KX-FT908)

Možete da odaberete jedan od 9 nivoa jačine. Dok slušate glasovog vodiča, upotrebite tastere [+] i [-] da podesite vrednost.

### Jačina zvuka uređaja za odgovor na pozive (samo KX-FT908)

Možete da odaberete jedan od 9 nivoa jačine. Dok slušate snimljene poruke, upotrebite tastere [+] i [-] da podesite vrednost.

# Inicijalno programiranje

## Datum i vreme

Morate podesiti datum i vreme.

1. Pritisnite [MENU] taster
2. Pritisnite [SET] taster.
3. Koristite strelice ◀ i ▶ da izaberete sledeći prikaz:
4. Pritisnite [SET] taster. Podvučeno slovno mesto ( ) će označiti poziciju kursora:
5. Unesite aktuelni datum, izborom po dve cifre za mesec, datum i godinu (tim redosledom). Na primer za 10. avgust 2004, unesite: [0] [8] [1] [0] [0] [4].
6. Pritisnite [SET] taster.
7. Unesite aktuelno vreme (sate/minute) u dvocifrenom formatu. Za izbor prepodnevnog ("AM"), popodnenvog vremena "PM" pritisnite [\*]  
**Primer da postavite 3:15PM (12-časovni prikaz)**
  - Unesite: [0] [3] [1] [5].
  - Pritisnite taster [\*] da prikazete "PM".
8. Pritisnite [SET] taster. Prikazaće se sledeća funkcija.
9. Pritisnite [MENU] da prekinete programiranje.

### Napomene

- Faks uređaj druge strane će štampati datum i vreme na svakoj strani koju pošaljete u skladu sa postavkom datuma i vremena na ovom uređaju.
- Tačnost sata je oko ±30 sekundi mesečno.

### Da načinite ispravke prilikom unosa

Koristite strelice ◀ i ▶ da označite željenu cifru i unesite izmenu.

## Logotip

Tekst u logotipu može biti vaše ime ili ime vaše kompanije,

1. Pritisnite [MENU] taster
2. Pritisnite [SET] taster.
3. Koristite strelice ◀ i ▶ da izaberete sledeći prikaz:
4. Pritisnite [SET] taster. Podvučeno slovno mesto ( ) će označiti poziciju kursora:
5. Unesite tekst vašeg logotipa (do 30 slova, pogledajte narednu tabelu).
6. Pritisnite [SET] taster. Prikazaće se sledeća funkcija.
7. Pritisnite [MENU] da prekinete programiranje.

### Napomene

- Vaš logo se štampa na svakoj stranici koja se pošalje sa ovog uređaja.

### Da unesete izbor karaktere (slova) preko numeričke tastature

Tasteri	Karakter
[1]	1 [ ] { } + - / = , . _ ` : ; ?
[2]	A B C a b c 2
[3]	D E F d e f 3
[4]	G H I g h i 4
[5]	J K L j k l 5
[6]	M N O m n o 6
[7]	P Q R S p q r s 7
[8]	T U V t u v 8
[9]	W X Y Z w x y z 9
[0]	0 ( ) < > ! " # \$ % & ¥ * @ ^ ` →
[FLASH]	Hyphen taster (da unesete povlaku -)
[MUTE]	Insert taster (da umetnete karakter ili slovno mesto)
[STOP]	Delete taster (da obrišete karakter)

### Napomena

Da unesete drugi karakter sa istog tastera, pritisnite [▶] da pomerite kursor na naredno slovno mesto.

### Da unesete vaš logo.

Primer: "Bill".

1. Pritisnite dva puta taster [2].
2. Pritisnite tri puta taster [4].
3. Pritisnite tri puta taster [5].
4. Pritisnite strelicu [▶] i pritisnite tri puta taster [5].

### Da ispravite grešku

Pritisnite [◀] ili [▶] da pomerite kursor na željeni karakter i ispravite grešku.

### Da obrišete karakter

Pritisnite [◀] ili [▶] da pomerite kursor na željeni karakter i pritisnite i držite taster [STOP].

### Da umetnete slovo

1. Koristite strelice ◀ i ▶ da označite slovo ispred kog želite da unesete novi karakter.
2. Pritisnite taster [MUTE], a zatim unesite željeno slovo.

### Da izaberete karaktere pomoću tastera [+] i [-]

Umesto da pritisnete tastere na numeričkoj tastaturi, možete da izaberete znak pritiskom na [+] ili [-].

1. Pritisnite [+] da odaberete željeni karakteri. Karakteri se menjaju sledećim redom: velika slova, brojevi, simboli, mala slova. Ako pritisnete taster [-], redosled će biti obrnut.
2. Pritisnite [▶] da unesete karakter.
3. Ponovite korak 1 da unesete sledeći karakter.



## Broj vašeg faksa

1. Pritisnite [MENU] taster
2. Pritisnite [SET] taster.
3. Koristite strelice ◀ i ▶ da izaberete sledeći prikaz:
4. Pritisnite [SET] taster. Podvučeno slovo mesto ( ) će označiti poziciju kursora:
5. Unesite telefonski broj vašeg faksa (do 20 brojeva)
6. Pritisnite [SET] taster. Prikazaće se sledeća funkcija.
7. Pritisnite [MENU] da prekinete programiranje.

### Napomene

- Vaš broj faksa se štampa na svakoj stranici koju pošaljete sa ovog uređaja.
- Za unos znaka "+" upotrebite taster [\*], a za prazno polje taster [#].  
Na primer: da unesete +234 5678, kucajte [\*] [2] [3] [4] [#] [5] [6] [7] [8]
- Da unesete povlaku ("-") pritisnite taster [FLASH].

### Da ispravite grešku

Pritisnite [◀] ili [▶] da pomerite kursor na željeni karakteri i ispravite grešku.

### Da obrišete broj

Pritisnite [◀] ili [▶] da pomerite kursor na broj koji želite da obrišete i pritisnite taster [STOP].

- Ako želite da obrišete sve brojeve, pritisnite i držite taster [STOP].

## Upotreba telefona

### Automatsko pozivanje Memorisanje imena i telefonskih brojeva

Za potrebe brzog pozivanja često biranih brojeva, ovaj uređaj poseduje mogućnost memorisanja 22 brojeva za brzo pozivanje pritiskom na jedan taster i imenik za 100 unosa.

- Pored toga, faks poruke možete da šaljete pomoću funkcije za poziv jednim pritiskom na taster i pomoću imenika.

#### Memorisanje brojeva za brzo pozivanje

1. Pritisnite [MENU] taster dok se ne prikaže sledeći natpis:
2. Pritisnite taster [SET].
3. Odaberite željeni taster za stanicu:  
Za stanicu 1 (KX-FT902): pritisnite stanicu 1.  
(KX-FT908): pritisnite stanicu 1 i nakon toga pritisnite [SET].  
Za stanice 2-11: pritisnite jedan od tastera.  
Za stanice 12-22: pritisnite [LOWER] i nakon toga pritisnite jedan od tastera.
4. Unesite ime (do 10 znakova, vidi tabelu na str.8).
5. Pritisnite [SET] taster.
6. Unesite telefonski broj, do 30 cifara.
7. Pritisnite [SET] taster.
  - Da podesite ostale tastere za brzo pozivanje, ponovite korake od 3 do 7.
8. Pritisnite [STOP] taster.

#### Koristan savet

- Memorisane telefonske brojeve možete da proverite na ekranu (str.10) ili štampanjem liste brojeva (str.26).

#### Napomena

- Povlaka (" ") i prazno polje (" ") su znakovi koji zauzimaju po dva slova mesta.

#### Da ispravite grešku

Pritisnite ◀ ili ▶ da pomerite kursor na mesto netačnog karaktera/cifre i ispravite grešku.

#### Da obrišete karakter/cifru

Koristite strelice ◀ i ▶ da izaberete željeni karakter/cifru, a zatim pritisnite taster [STOP].

- Ako želite da obrišete sve karaktere/brojeve, pritisnite i držite taster [STOP].

#### Snimanje u imenik

1. Pritisnite [MENU] taster dok se ne pojavi sledeća poruka:

2. Pritisnite taster [SET] .
3. Unesite ime (do 10 znakova, pogledajte tabelu na str.8).
4. Pritisnite [SET] taster.
5. Unesite telefonski broj, do 30 cifara.
6. Pritisnite [SET] taster.
  - Da programirate druge stavke, ponovite korake od 3 do 7.
7. Pritisnite [MENU] da prekinete programiranje.

#### Koristan savet

- Memorisane telefonske brojeve možete da proverite na ekranu (str.10) ili štampanjem liste brojeva (str.26).

#### Napomena

- Ako se na ekranu pojavi poruka "SPACE= 5 DIRS.", to je znak da možete da unesete još samo 5 brojeva.
- Povlaka (" ") i prazno polje (" ") su znakovi koji zauzimaju po dva slova mesta.

**Da ispravite grešku**

Pritisnite ◀ ili ▶ da pomerite kursor na mesto netačnog karaktera/cifre i ispravite grešku.

**Da obrišete karakter/cifru**

Koristite strelice ◀ i ▶ da izaberete željeni karakter/cifru, a zatim pritisnite taster [STOP].

- Ako želite da obrišete sve karaktere/brojeve, pritisnite i držite taster [STOP].

**Da sakrijete telefonski broj**

Pritisnite [AUTO ANSWER] nakon unosa telefonskog broja u imenik (korak 5 na str.9).

- Na ovaj način sakriven broj nećete moći da vidite nakon memorisanja.
- Telefonski broj neće biti prikazan u listi telefonskih brojeva (str.26).
- Ova funkcija nije dostupna kada memorišete telefonske brojeve za funkciju poziva jednim pritiskom na taster.

**Promena unosa u imeniku**

1. Pritisnite ▶ .
2. Pritiskajte tastere [+] i [-] dok se ne pojavi željeni unos.
3. Pritisnite [MENU] taster.
4. Pritisnite taster [\*] ako želite da menjate ime, ako ne, onda pređite na korak 6.
5. Unesite/promenite ime (proverite proceduru memorisanja na str.9).
6. Pritisnite [SET] taster.
  - Ako ne želite da menjate broj telefona, pređite na korak 8.
7. Promenite telefonski broj (proverite proceduru memorisanja na str.9).
8. Pritisnite [SET] taster.

**Brisanje unosa iz imenika**

1. Pritisnite ▶ .
2. Pritiskajte tastere [+] i [-] dok se ne pojavi željeni unos.
3. Pritisnite [MENU] taster.
4. Pritisnite taster [#]. Pritisnite taster [STOP] dva puta da odustanete od brisanja.
5. Pritisnite [SET] taster.

**Sprovođenje poziva preko funkcije za poziv jednim pritiskom na taster i iz imenika**

Pre nego što upotrebite neku od ove dve funkcije, morate prvo da programirate tastere za brzo pozivanje, odnosno unesete brojeve u imenik.

**Upotreba tastera za brzo pozivanje**

1. Pritisnite taster [MONITOR] (KX-FT902), odnosno [DIGITAL/SP-PHONE] (KX-FT908), ili podignite slušalicu.
2. Pritisnite željeni taster za brzo pozivanje
  - Za stanice od 1–11 pritisnite odgovarajući taster za brzo pozivanje,
  - Za stanice od 12–22 pritisnite [LOWER], pa potom odgovarajući taster za brzo pozivanje,
  - Uređaj će automatski započeti biranje broja.

**Upotreba imenika**

1. Pritisnite ▶ .
2. Pritiskajte tastere [+] i [-] sve dok se ne pojavi željeni unos.
3. Pritisnite taster [MONITOR] (KX-FT902), odnosno [DIGITAL/SP-PHONE] (KX-FT908), ili podignite slušalicu,
  - Uređaj će automatski započeti biranje broja.

**Da proverite memorisane telefonske brojeve na ekranu.**

1. Pritisnite taster [▶] .
2. Pritisnite taster [+] ili [-] sve dok se ne prikaže željeno ime.
3. Pritisnite taster [HELP].
  - Da prekinete operaciju, pritisnite taster [STOP].
4. Da sprovedete poziv, pritisnite taster [MONITOR] (KX-FT902), odnosno [DIGITAL/SP-PHONE] (KX-FT908), ili podignite slušalicu,

**Da pronađete ime po prvom slovu.**

Primer: "LISA"

1. Pritisnite taster [▶] .
2. Pritisnite taster [+] ili [-] da započnete operaciju pretraživanja.
3. Pritisnite taster [5] više puta da pogledate imena koja počinju na slovo "L" (vidi tabelu na str.8).
  - Da tražite simbole, a ne slova i brojeve, pritisnite [\*].
4. Pritisnite taster [+] sve dok se ne prikaže "LISA".
  - Da prekinete traženje, pritisnite taster [STOP].
  - Da pozovete izabrani broj pritisnite taster [MONITOR] (KX-FT902), odnosno [DIGITAL/SP-PHONE] (KX-FT908), ili podignite slušalicu,

**Snimanje****Snimanje telefonskog razgovora (samo KX-FT908)**

Možete da snimate telefonski razgovor. Kasnije možete da reprodukujete razgovor, bilo direktno (str.17) ili sa udaljene lokacije (str.18).

1. Tokom razgovora pritisnite taster [RECORD]. Na ekranu se prikazuje poruka "2WAY RECORDING"
2. Da prekinete snimanje, pritisnite taster [STOP] ili spustite slušalicu.

**Pažnja**

- Možete da snimate i telefonski razgovor preko spikerfona.
- Mogu postojati pravna ograničenja po pitanju snimanja telefonskih razgovora. Uvek upozorite osobu sa kojom razgovarate da će razgovor biti snimljen.

**Identifikacija poziva (Caller ID)  
Usluga identifikacije poziva**

Ovaj uređaj je kompatibilan sa uslugom identifikacije poziva, koja može biti u ponudi vaše telefonske kompanije. Ako želite da koristite ovu funkciju, morate biti pretplaćeni.

**Važne napomene:**

- Ovaj uređaj je projektovan da odgovara ETS (European Telecommunication Standard) i CLIP (Calling Line Identification Presentation) standardima.
- Ovaj uređaj će prikazati samo broj i ime strane koja poziva.
- Ovaj uređaj ne podržava dodatne usluge koje mogu biti u ponudi vaša telefonska kompanija.
- U zavisnosti od ponuda vaša telefonska kompanija, vreme i datum možda neće biti prikazani.

Vodite računa o tome da naredne postavke zvona budu postavljena na dva ili više zvučna signala:

- Za model KX-FT902: FAX zvono (funkcija broj #07, str.19) i TEL/FAX zvono (funkcija #09, str.19).
- Za model KX-FT908: TAD zvono (funkcija #06, str.19), FAX zvono (funkcija broj #07, str.19) i TEL/FAX zvono (funkcija #09, str.19).

**Prikaz podataka o strani koja poziva**

Ime ili broj strane koja poziva se prikazuje na ekranu posle prvog zvona. Tada možete da odlučite da li želite da se javite ili ne.

Uređaj automatski memoriše podatke o pozivu (broj telefona, ime i vreme poziva) poslednjih 20 poziva. Informacije o pozivima se memorišu od najnovijeg do najstarijeg. Kada uređaj primi 21. poziv, najstariji poziv se briše.

Informacije o sagovorniku možete pregledati na ekranu (str.11) ili odštampati kao Caller ID listu (str.26).

**Pažnja**

- Ako je ovaj uređaj spojen na PBX (Private Branch Exchange) sistem, informacije o sagovornicima možda neće biti primljene pravilno. U tom slučaju, kontaktirajte dobavljača PBX usluga.

- Ako uređaj ne može da prikaže podatke o pozivu, možete dobiti neku od sledećih poruka:

"AUTO OF AREA": pozvani ste sa mesta gde ne postoji usluga identifikacije poziva.  
 "PRIVATE CALLER": osoba koja vas poziva ne dozvoljava da se njeni podaci vide  
 "LONG DISTANCE": poziv dolazi sa velike udaljenosti.

**Da proverite informacije o pozivima pomoću Caller ID liste**

- Da ručno odštampate listu poziva, pogledajte str.26.
- Za automatsko štampanje posle svakih 20 poziva, aktivirajte funkciju #26 (str.21).

**Pregled i uzvraćanje poziva**

Možete lako da pregledate podatke iz liste poziva i uzvratite poziv.

**Važna napomena**

Ne možete pozivati brojeve iz liste ako:

- telefonski broj sadrži u sebi neke druge znake izuzev brojeva (na primer \* ili #),
- podaci o strani koja je zvala ne sadrže telefonski broj.
- je aktivirana funkcija za zaključavanje tastature (str.12)

1. Pritisnite **[CALLER ID]**.
2. Pritisnite taster **[+]** da započnete pretraživanje od najnovijeg poziva.  
Pritisnite taster **[-]** da započnete pretraživanje od najstarijeg poziva.
3. Pritisnite taster **[MONITOR]** (KX-FT902), odnosno **[DIGITAL /SP-PHONE]** (KX-FT908) ili podignite slušalicu, da uzvratite poziv na izabrani broj.
  - Uređaj će automatski započeti biranje broja.
  - Ako želite da pošaljete faks poruku, ubacite dokument LICEM KA DOLE i pritisnite **[FAX/START]** taster.

**Promena prikaza informacija o sagovorniku**

Pritisnite **[CALLER ID]** više puta nakon koraka br.2. Nakon svakog pritiska na taster, na ekranu se prikazuje memorisani broj ili ime.

- Ne možete da prikazete vreme poziva. Da proverite vreme poziva, odštampajte Caller ID listu (str.26).

**Prikaz tokom pregleda**

- Ako uređaj ne može da primi podatke o imenu, prikazuje "NO NAME RCVD".
- Ako je uređaj slobodan (nema poziva), ekran prikazuje "NO CALER DATA".

**Prekid pregleda**

Pritisnite taster **[STOP]** posle koraka broj 2.

**Promena telefonskog broja pre uzvraćanja poziva**

1. Pritisnite **[CALLER ID]**.
2. Pritisnite taster **[+]** ili **[-]** da izaberete željeni unos.
3. Pritisnite **[CALLER ID]** da prikazete broj telefona.
4. Da unesete broj ispred postojećeg, pritisnite numeričke tastere (0 do 9). U mod za izmenu broja možete da udjete pritiskom na taster **[\*]**.
5. Pritisnite taster **[MONITOR]** (KX-FT902), odnosno **[DIGITAL /SP-PHONE]** (KX-FT908) ili podignite slušalicu da uzvratite poziv.
  - Uređaj će automatski započeti biranje broja.
  - Ako želite da pošaljete faks poruku, ubacite dokument LICEM KA DOLE i pritisnite **[FAX/START]**

**Napomena**

Promene telefonskog broja neće biti snimljene u imenik. Da izvršite promenu u imeniku pogledajte str.11.

**Da ispravite grešku**

1. Pritisnite **[◀]** ili **[▶]** da pomerite kursor na poziciju netačnog broja.
2. Pritisnite **[STOP]** taster da obrišete broj.
3. Unesite tačan broj.

**Da obrišete broj**

Upotrebite strelice **◀** i **▶** da pomerite kursor na broj koji želite da obrišete i zatim pritisnite taster **[STOP]**.

- Ako želite da obrišete sve brojeve, pritisnite i držite taster **[STOP]**.

**Da unesete broj**

1. Pritisnite **[◀]** ili **[▶]** da pomerite kursor na poziciju desno od mesta gde želite da unesete broj.
2. Unesite tačan broj.

**Brisanje svih podataka o pozivima**

1. Pritisnite **[MENU]** taster dok se ne prikaže "CALLER SET UP" poruka.
2. Pritisnite **[SET]**. Prikazuje se poruka "CALL LIST ERASE".
3. Pritisnite **[SET]** da obrišete unos. Da odustanete, pritisnite taster **[STOP]** dva puta.
4. Pritisnite **[SET]**.
5. Pritisnite **[STOP]**.

**Brisanje podataka o odredjenom sagovorniku**

1. Pritisnite **[CALLER ID]**.
2. Pritisnite tastere **[+]** ili **[-]** da izaberete željeni unos.
3. Pritisnite **[◀]** da izvršite brisanje. Pritisnite taster **[STOP]** da odustanete.
4. Pritisnite taster **[SET]**. Da obrišete druge unose, ponovite korake 2-4.
5. Pritisnite taster **[STOP]**.

**Memorisanje podataka za funkciju poziva jednim pritiskom na taster i imenik****Važna napomena**

Ova funkcija nije dostupna u narednim slučajevima:

- telefonski broj sadrži u sebi neke druge znakove sem brojeva (na primer \* ili #),
- podaci o strani koja je zvala ne sadrže telefonski broj.

1. Pritisnite **[CALLER ID]**.
2. Pritisnite tastere **[+]** i **[-]** da izaberete željeni unos.
3. Pritisnite **[MENU]**.
4. Izaberite stanicu ili imenik.
  - Za stanice 1-11:
    1. Pritisnite taster željene stanice,
    2. Pritisnite taster **[SET]**,
  - Za stanice 12-22:
    1. Pritisnite **[LOWER]** i nakon toga pritisnite taster željene stanice,
    2. Pritisnite taster **[SET]**.
  - Za imenik:
    1. Pritisnite **[◀]** ili **[▶]**,
    2. Pritisnite taster **[SET]**.

**Pažnja**

- Možete da proverite memorisane unose štampanjem liste (str.26).
- Uređaj može da memoriše imena dužine do 10 karaktera.
- Ako želite da promenite broj ili ime, pogledajte str.9.
- Ako informacije o sagovorniku ne sadrže ime, unesite ime ručno. Pogledajte str.9.
- Ako unesete novi broj na taster koji već poseduje unos, stari broj se briše.

## Funkcije za zaključavanje tastature

Ova funkcija (Dial Lock) sprečava neovlašćena lica da sprovedu pozive. Tokom podešavanja ove funkcije:

- Morate da memorišete PIN (Personal Identification Number). PIN je neophodan kada isključujete ovu funkciju.
- Morate da memorišete najmanje jedan telefonski broj za hitne slučajeve. Možete da memorišete do tri broja za hitne slučajeve.

Kada je ova funkcija aktivirana, možete da zovete samo brojeve za hitne slučajeve.

1. Pritisnite taster [MENU] više puta da prikazete "DIAL LOCK".
2. Pritisnite taster [SET]. Prikazuje se "CODE=\_".
3. Unesite 2-4 cifreni PIN pomoću numeričkih tastera. Molimo vas da zabeležite PIN. Ako zaboravite broj, kontaktirajte najbliži servisni centar za Panasonic opremu.
4. Pritisnite taster [SET]. Prikazuje se "E01=\_".
5. Unesite broj za hitne slučajeve, do 30 cifara.
6. Pritisnite [SET].
7. Ako je potrebno, unesite drugi broj za hitne slučajeve.
8. Pritisnite [SET].
9. Ako je potrebno, unesite treći broj za hitne slučajeve.
10. Pritisnite [SET].

### Napomena

- Možete da unesete broj za hitne slučajeve pomoću funkcije za poziv jednim pritiskom na taster i imenika u koracima 5, 7 i 9. Pritisnite [+] ili [-] da prikazete željeni unos i nakon toga pritisnite [SET].

### Da ispravite broj za hitne slučajeve

Pritisnite [◀] ili [▶] da pomerite kursor na poziciju netačnog broja i sprovedite ispravku.

- Da obrišete cifru, pomerite kursor na broj koji želite da obrišete i pritisnite taster [STOP].
- Da obrišete sve cifre, pritisnite i držite taster [STOP].

### Da sprovedete hitan poziv

1. Pritisnite [MONITOR] (KX-FT902)/[DIGITAL SP-PHONE] (KX-FT908) ili podignite slušalicu dok je prikazana poruka "DIAL LOCK".
2. Pritisnite [+] ili [-] da prikazete željeni broj za hitne slučajeve.
3. Pritisnite [SET] taster.
  - Uredjaj će automatski pokrenuti pozivanje broja.
  - Ako se u ulaznoj stazi nalazi dokument, uređaj će pokrenuti prenos faksa.

### Da isključite Dial Lock funkciju

1. Pritisnite [MENU] taster više puta da prikazete "DIAL LOCK".
2. Pritisnite [SET] taster.
3. Unesite PIN.
4. Pritisnite [SET].

## Glasovni kontakt Razgovor sa drugom stranom nakon slanja ili prijema faksa

Možete da razgovarate sa drugom stranom nakon slanja ili prijema faksa (funkcija glasovnog kontakta). Na ovaj način štedite vreme i troškove dodatnog poziva.

### Važna informacija

- Ovu funkciju možete da upotrebite samo ako je faks uređaj druge strane opremljen funkcijom glasovnog kontakta.

### Iniciranje glasovnog kontakta

1. Pritisnite [MONITOR] (KX-FT902)/[DIGITAL SP-PHONE] (KX-FT908) ili podignite slušalicu dok šaljete ili primete faks.
  - Na displeju se prikazuje poruka "VOICE STANDBY". Uredjaj druge strane se oglašava zvučnim signalom.
  - Kada druga strana odgovori, vaš uređaj se oglašava zvučnim signalom.
2. Pritisnite [DIGITAL SP-PHONE] (KX-FT908) ili podignite slušalicu da počnete razgovor.

### Napomena

- Kada se vaš uređaj oglasi tokom ove funkcije, zvonu će zvučati nešto drugačije u odnosu na zvonu pri prijemu poziva.
- Ako inicirate glasovni kontakt kada šaljete faks i druga strana odgovori, vaš uređaj će zvoniti nakon slanja svih dokumenata.
- Ako inicirate glasovni kontakt tokom prijema faksa i druga strana odgovori, vaš uređaj će zvoniti nakon prijema aktuelne strane.

### Prijem zahteva za glasovnim kontaktom

1. Ako druga strana inicira glasovni kontakt, vaš uređaj će zvoniti i prikazuje se poruka "PLEASE PICK UP".
2. Pritisnite [DIGITAL SP-PHONE] (KX-FT908) ili podignite slušalicu tokom narednih 10 sekundi da počnete razgovor.

### Napomena

- Ako ne odgovorite tokom 10 sekundi nakon što vaš uređaj počne da zvoniti:
  - U TAD/FAX modu, uređaj reprodukuje pozdravnu poruku i snima dolazeću glasovnu poruku (samo KX-FT908).
  - U FAX ONLY, TEL ili TEL/FAX modu, veza se prekida.

## Faks komunikacija

### Slanje faks poruka

#### Ručno slanje faks poruka

- Otvorite stazu za unos dokumenata (1).
- Podesite širinu vodjica dokumenta (2) kako bi odgovarale formatu dokumenta.
- Unesite dokument (najviše 10 listova) LICEM KA DOLE sve dok uređaj ne prihvati dokument i ne oglasi se jednim zvučnim signalom.  
Ako vodjice širine nisu podešene, podesite ih ponovo.
- Ako je potrebno, tasterima [+ ] i [- ] odaberite željenu rezoluciju.
- Pritisnite taster [MONITOR] (KX-FT902), odnosno [DIGITAL /SP-PHONE] (KX-FT908), ili podignite slušalicu.
- Pozovite željeni broj.
- Ako čujete signal faks uređaja koji pozivate:
  - pritisnite taster [FAX/START]
 Ako vam se druga strana javi glasom:  
Zamolite ih da pritisnu START taster. Kada čujete faks signal, pritisnite taster [FAX/START].
  - Ako pritisnete [MONITOR] u koraku br.5, podignite slušalicu pre razgovora.

#### Izbor rezolucije

Izaberite rezoluciju u zavisnosti od tipa dokumenta koji šaljete.

- "STANDARD": za originale sa štampača ili pisače mašine, štampane slovima normalne veličine.
- "FINE": za originale sa malom veličinom slova.
- "SUPER FINE": za originale sa vrlo malom veličinom slova. Ova postavka će funkcionisati samo ako je uređaj druge strane kompatibilan sa "SUPER FINE" rezolucijom.
- "PHOTO": za originale koji sadrže fotografije, senčene crteže i slično.

#### Napomene

- Upotreba "FINE", "SUPER FINE" ili "PHOTO" rezolucije produžava vreme slanja faks poruke.
- Ako promenite rezoluciju tokom prenosa, promena će biti primenjena od naredne strane.

#### Da ponovo pozovete poslednji broj

Pritisnite [REDIAL] taster.

- Ako je linija zauzeta, uređaj će automatski pozivati broj do 5 puta.
- Da otkazete ponovni poziv, pritisnite [STOP] taster.

#### Da istovremeno pošaljete više od 10 strana

Unesite prvih 10 strana u uređaj. Sledećih 10 strana ubacite kada u uređaju ostane samo još jedna strana za slanje.

#### Da prekinete slanje poruke.

Pritisnite [STOP] taster.

- Da izvadite dokument, ponovo pritisnite [STOP] taster.

#### Štampanje izveštaja o slanju

Izveštaj o slanju predstavlja štampani dokaz o rezultatima prenosa. Da odštampate izveštaj, aktivirajte funkciju #04 (str.19). U vezi informacija o greškama, pogledajte str.26.

#### Štampanje dnevnika (Journal report)

U ovom izveštaju štampaju se podaci o poslednjih 35 faks poruka. Da ručno odštampate ovaj izveštaj pogledajte str.26. Za automatsko štampanje dnevnika nakon svakih 35 slanja i prijema, aktivirajte funkciju #22 (str.21). U vezi informacija o greškama, pogledajte str.26.

### Dokumenti koje možete da šaljete

#### Minimalna veličina dokumenta

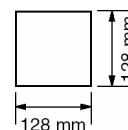

#### Maksimalna veličina dokumenta

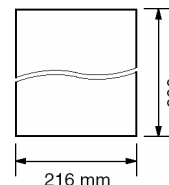

#### Efektivna zona koju uređaj čita

- (1) siva zona se čita.

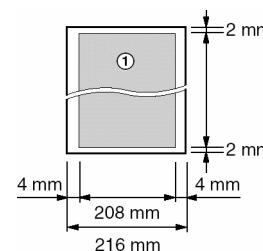

#### Težina dokumenta

Jedan list: 45 g/m<sup>2</sup> do 90 g/m<sup>2</sup>  
Više listova: 60 g/m<sup>2</sup> do 75 g/m<sup>2</sup>

#### Primerba:

- Uklonite spajalice i slične predmete.
- Nemojte da šaljete sledeće tipove dokumenata (upotrebite njihove kopije za slanje faks poruke):
  - Hemijski obrađen papir (indigo i ne-indigo) za duplikate.
  - Papir nabijen elektrostatičkim elektricitetom.
  - Izrazito uvijen, izgužvan ili pocepan papir.
  - Papir sa presvučenom površinom.
  - Papir sa bledom slikom.
  - Papir sa štampom na suprotnoj strani koja se može videti kroz prednju stranu (novinski papir).
- Proverite da li su se mastilo, lepak ili korekciona tečnost osušili.
- Da pošaljete dokumente koji su uži od 210mm, preporučujemo vam da kopirate original na A4 ili letter format, a zatim pošaljete kopiju.

### Slanje faks poruke preko tastera za brz poziv i imenika

Pre upotrebe ove funkcije, programirajte tastere za brzo pozivanje i imenik (str.9).

- Otvorite stazu za unos dokumenata (1).
- Podesite vodjice širine (2) kako bi odgovarale širini dokumenta.
- Unesite dokument (najviše 10 lista) LICEM KA DOLE sve dok ga uređaj ne prihvati i oglasi se jednim zvučnim signalom.  
Ako vodjice nisu prilagodjene dokumentu, prilagodite ih.
- Ako je potrebno, tasterima [+ ] i [- ] odaberite rezoluciju (str.13).
- Unesite broj faksa.
  - Upotreba stanica 1-11: pritisnite taster željene stanice.
  - Upotreba stanica 12-22: pritisnite taster [LOWER] i nakon toga pritisnite taster željene stanice.
  - Upotreba imenika: pritisnite [►] i nakon toga [+ ] ili [- ] da prikažete željenu stavku i pritisnite [FAX/START].

#### Automatsko ponavljanje poziva

Ako je linija zauzeta ili ako nema odgovora, uređaj će automatski pozvati izabrani broj još 5 puta.

- Možete prekinuti ponovno pozivanje pritiskom na taster [STOP].

#### U slučaju da uređaj ne pošalje faks poruku

- Proverite da li ste pravilno uneli broj i da li se radi o faks broju.
- Proverite da li faks uređaj druge strane odgovara na poziv uključivanjem funkcije #76 (str.25).

## Prenos (broadcast transmission) (samo KX-FT908)

Memorisanjem brojeva za tastera za brz poziv i imenika (str.9) u memoriju za prenos, isti dokument možete poslati na više lokacija (do 10). Programirani unosi ostaju u memoriji za prenos, što omogućava ponovnu upotrebu.

- Ova funkcija koristi prvi taster za brzo pozivanje. Zato je njegova funkcija za brzo pozivanje otkazana.
- U memoriju za prenos možete da memorišete brojeve sa tastera za brzo pozivanje i iz imenika.

### Programiranje unosa u memoriju za prenos

1. Pritisnite taster **[MENU]** dok se ne prikaže poruka "STATION KEY".
2. Pritisnite taster **[SET]**.
3. Pritisnite **[BROADCASTS]**.
4. Pritisnite taster **[+]** ili **[-]** sve dok se ne prikaže poruka "BROADCAST".
5. Pritisnite **[SET]**.
6. Pritisnite **[SET]**.  
Broj u zagradi označava broj registrovanih stavki.
7. Programirajte stavke
  - Stanice 2-11: pritisnite taster željene stanice.
  - Stanice 12-22: pritisnite taster **[LOWER]** i nakon toga pritisnite željeni taster za brz poziv.
  - Pristup podacima u imeniku: pritisnite tastere **[+]** i **[-]** da izaberete željeni unos i pritisnite taster **[SET]**.  
Da programirate druge unose, ponovite ovaj korak (do 10 lokacija).
8. Pritisnite taster **[SET]**.

#### Napomene

- Ako programirate pogrešan unos, pritisnite taster **[STOP]** posle koraka br.7.
- Ako menjate memorisani broj (str.9) u memoriji za prenos, funkcija programiranog prenosa se otkazuje i morate ponovo da je programirate.

### Slanje dokumenta programiranim stranama

1. Unesite dokument LICEM KA DOLE.
2. Pritisnite **[+]** i **[-]** da odaberete željenu rezoluciju (str.13).
3. Pritisnite **[BROADCAST]**.
  - Dokument se unosi u uređaj i skenira u memoriju. Uređaj će nakon toga emitovati podatke na svaki od odabranih lokacija, pojedinačnim pozivom svakog telefonskog broja.
  - Nakon prenosa, memorisani dokument se automatski briše i uređaj štampa izveštaj o prenosu.

#### Primerba:

- Ako odaberete "FINE", "SUPER FINE" ili "PHOTO" rezoluciju, broj strana koje uređaj može da emituje se smanjuje.
- Ako dokument prelazi kapacitet memorije, slanje se otkazuje.
- Ako je druga strana zauzeta ili ne odgovara na poziv, uređaj preskače taj broj i poziva ga kasnije do 5 puta.

#### Da otkazete prenos

1. Pritisnite **[STOP]** taster dok je prikazana poruka "BROADCASTING".  
Na ekranu se prikazuje poruka "SEND CANCELLED?".
2. Pritisnite taster **[SET]**.

## Zahtev za slanjem faksa (Transmit polling)

### (Dozvoljavanje drugom uređaju da primi faks sa vašeg uređaja)

Ova funkcija omogućava drugoj osobi da pozove vaš uređaj i primi dokument koji se nalazi u njemu. Na ovaj način možete da pošaljete faks poruku obračunavanja poziva. Ova funkcija se može upotrebiti kada je uređaj u TAD/FAX (samo KX-FT908), FAX ONLY ili TEL/FAX modu.

1. Unesite dokument LICEM KA DOLE.  
Ako je potrebno, pritisnite **[+]** ili **[-]** da odaberete željenu rezoluciju (str.13).
2. Pritisnite taster **[MENU]** sve dok se ne pojavi poruka "POLLED".
3. Pritisnite taster **[SET]**.
4. Pritisnite **[+]** ili **[-]** da odaberete "ON".
5. Pritisnite taster **[SET]**.

#### Napomena:

- Poziv se naplaćuje drugoj strani.
- Kada je aktivirana funkcija odloženog slanja (funkcija #25, str.21) ova funkcija nije moguća.

#### Da otkazete slanje

1. Pritisnite taster **[STOP]** dok je prikazana poruka "POLED ON". Na ekranu se prikazuje poruka "CANCEL POLLED".
2. Pritisnite taster **[SET]**.

## Prijem faks poruka Izbor načina na koji koristite faks uređaj

U zavisnosti od situacije u kojoj koristite uređaj, izaberite način na koji planirate da koristite vaš uređaj.

- Kao uređaj za odgovor na pozive i/ili kao faks uređaj (TAD/FAX mod)(samo model KX-FT908).
- Kao faks uređaj (FAX ONLY mod).
- Za telefonske i/ili faks pozive (TEL/FAX mod).
- Uglavnom za telefonske pozive (TEL mod).

### Za automatski odgovor na pozive i/ili faks (TAD/FAX mod) (samo model KX-FT908)

Želite da odgovarate na telefonske pozive uređajem za odgovor na pozive i automatski primete faks poruke.

Postavite faks uređaj u TAD/FAX mod pritiskom na taster **[AUTO ANSWER]**. AUTO ANSWER indikator se uključuje.

#### Napomena

- Prethodno postavite funkciju #05 na "TAD/FAX" (str.19).
- Nemojte da priključujete uređaj za odgovor na pozive na istu liniju.  
Ako je uređaj priključen, isključite automatski odgovor na pozive pritiskom na **[AUTO ANSWER]**.

#### Kako uređaj prima telefonske i faks pozive

Ako se radi o telefonskom pozivu, faks će automatski snimiti poruku. Ako uređaj prepozna pozivni faks signal, uređaj automatski prima faks.

### Za upotrebu isključivo kao faks uređaj (FAX ONLY mod)

Ako imate odvojenu telefonski liniju namenjenu samo za faks komunikaciju, postavite faks uređaj u FAX ONLY mod pritiskom na taster **[AUTO ANSWER]**. AUTO ANSWER indikator se uključuje.

#### Napomena

- Prethodno postavite funkciju #05 na "FAX ONLY" (str.19).

#### Kako uređaj prima faks pozive

Svi dolazeći pozivi biće tretirani kao faks pozivi.

## Za telefonske i/ili faks pozive (TEL/FAX mod)

Ako želite da se lično javljate na telefonske pozive i automatski primite faks poruke, postavite uređaj u TEL/FAX mod pritiskom na taster [AUTO ANSWER]. AUTO ANSWER indikator se uključuje.

### Napomena

- Prethodno postavite funkciju #05 na "TEL/FAX" (str.19).

### Kako uređaj prima telefonske i faks pozive

Ako se radi o telefonskom pozivu, uređaj se oglašava zvučnim signalom. Ako uređaj prepozna pozivni faks signal, prima poruku bez zvona.

## Upotreba uređaja uglavnom za telefonske pozive (TEL mod)

Želite da se lično javljate na telefonske pozive. Ako uređaj primi faks poziv, morate da ga primite ručno. Postavite uređaj u TEL mod (str.15) pritiskom na taster [AUTO ANSWER]. AUTO ANSWER indikator se uključuje.

### Kako uređaj prima telefonske i faks pozive

Morate da odgovorite na sve pozive. Da primite faks, pritisnite [FAX/START].

## Ručni prijem faks poruka

### Aktiviranje TEL moda

Postavite uređaj u TEL mod pritiskom na taster [AUTO ANSWER] sve dok se ne prikaže poruka "TEL MODE". AUTO ANSWER indikator se isključuje.

### Kako da primite telefonske i faks pozive

1. Podignite slušalicu da odgovorite na poziv.
2. Kada:
  - je potreban prijem dokumenta,
  - čujete pozivni faks signal (spori zvučni signal) ili
  - kada ne čujete nikakav zvuk.
 pritisnite [FAX/START] taster. Na ekranu se prikazuje poruka "CONNECTION....." i uređaj prima faks poruku.
3. Spustite slušalicu.

### Napomena

- Ako ne odgovorite tokom narednih 10 zvučnih signala:
  - Za KX-FT902: uređaj se privremeno prebacuje u mod za prijem faksa. Druga strana može da pošalje faks.
  - Za KX-FT908: uređaj privremeno aktivira jedinicu za odgovor na pozive. Zatim reprodukuje pozdravnu poruku i druga strana može da pošalje faks.

Da zaustavite prijem faksa, pritisnite [STOP] taster.

### Dodatni telefon (lokal)

Možete da primite faks preko lokala.

1. Kada lokal zazvoni, podignite slušalicu na tom telefonu.
2. Kada:
  - je potreban prijem dokumenta,
  - čujete pozivni faks signal (spori zvučni signal) ili
  - kada ne čujete nikakav zvuk.
 pritisnite [\*][#][9] (uobičajeni kod za aktiviranje).
3. Spustite slušalicu. Uređaj pokreće prijem faksa.

### Napomena

- Da primite faks preko lokala, proverite da li je funkcija za aktiviranje faksa uključena (funkcija #41, str.49).

## Automatski prijem faksa

### Aktiviranje TAD/FAX moda (samo KX-FT908)

1. Proverite da li je funkcija #5 postavljena na "TAD/FAX" (str.??47).
2. Pritisnite [AUTO ANSWER] da prikazete "TAD/FAX MODE". AUTO ANSWER indikator se uključuje. Uređaj reprodukuje pozdravnu poruku. Možete da snimate vašu pozdravnu poruku (str.17). Prikazuje se preostalo vreme za snimanje pozdravnih poruka.

### Napomene:

- Maksimalna dužina dolazeće poruke se može menjati (funkcija #10, str.19).
- Tokom snimanja dolazećeg poziva, možete da slušate sagovornika preko zvučnika. Ako to ne želite, isključite funkciju #67 (str.25).

### Kako uređaj prima telefonske i faks pozive

Kada primi poziv, uređaj radi kao jedinica za odgovor na pozive i/ili faks.

- Ako se radi o telefonskom pozivu, uređaj automatski snima poruku sagovornika.
- Ako prepozna pozivni signal faksa, uređaj automatski prima faks.

### Prijem glasovne i faks poruke u jednom pozivu

Strana koja šalje faks može ostaviti i glasovnu i faks poruku tokom istog poziva. Molimo vas da upoznate sagovornike sa sledećom procedurom:

1. Sagovornik poziva vaš uređaj.
  - Uređaj za odgovor na pozive se javlja.
2. Sagovornik može ostaviti poruku posle uvodne poruke.
3. Sagovornik treba da pritisne tastere [\*][9]. Na ovaj način se aktivira faks funkcija.
4. Sagovornik treba da pritisne taster za početak slanja faks poruke,

### Podešavanje zvona za TAD/FAX mod.

Možete izabrati jednu od sledećih postavki zvona: "1", "2" (uobičajeno), "3", "4", "TOLL SAVER" i "RINGER OFF". Ovu opciju menjate pomoću funkcije #06 (str.19).

- "TOLL SAVER": Uređaj odgovara nakon 2 zvona kada su primljene nove poruke, odnosno nakon 4 zvona ako nema novih poruka. Ako pozovete uređaj sa udaljene lokacije kako bi preslušali nove poruke (str.18), znaćete da nema novih poruka ako se uređaj oglasi treći put. Možete da spustite slušalicu i uštedite poziv.
- "RINGER OFF": uređaj se javlja bez zvona.
- Ako se pretplatite na Caller ID uslugu, odaberite 2 ili više zvona.

### Aktiviranje FAX ONLY moda

1. Proverite da li je funkcija #5 postavljena na "FAX ONLY" (str.??47).
2. Pritisnite [AUTO ANSWER] da prikazete "FAX ONLY MODE". AUTO ANSWER indikator se uključuje.

### Kako uređaj prima faks pozive

Nakon prijema poziva, uređaj automatski odgovara na sve pozive i prima samo faks pozive.

- Broj zvona pre odgovora na poziv u FAX ONLY modu možete da promenite (funkcija #07, str.19).

### Aktiviranje TEL/FAX moda

1. Proverite da li je funkcija #5 postavljena na "TEL/FAX" (str.??47).
2. Pritisnite [AUTO ANSWER] da prikazete "TEL/FAX MODE". AUTO ANSWER indikator se uključuje.
3. Proverite da li je zvono uključeno (str.7).

### Kako uređaj prima faks pozive

1. Prikazuje se poruka "INCOMING CALL" ali uređaj neće zvoniti.
2. Uređaj će sačekati drugo zvono pre odgovora na poziv.
  - Broj zvona određen je postavkom "TEL/FAX delayed ring setting" funkcije (funkcija #09, str.19).
  - Tokom ovog perioda, zvoniti lokal (ako je priključen.)
3. Uređaj će odgovoriti na poziv i pokušati da prepozna pozivni faks signal.

**Kada prepozna pozivni faks signal, uređaj automatski prima faks bez zvučnog signala.**

### Ako ne prepozna pozivni faks signal:

1. Ako ste snimili TEL/FAX pozdravnu poruku (str.??40), ona se reprodukuje (samo KX-FT908).
2. Uređaj zvoniti tri puta. Možete da odgovorite na poziv. Broj zvona određen je postavkom "Silent fax recognition ring setting" funkcije (funkcija #30, str.21). Sagovornik će čuti zvuk zvona koji se razlikuje od signala telefonske kompanije. Ako je priključen lokal, neće zvoniti. Da odgovorite na poziv preko lokala, podignite slušalicu i pritisnite [\*][0] (uobičajeni kod za automatsko isključivanje) dok faks uređaj zvoniti.
3. Ako ne odgovorite na poziv, uređaj će aktivirati faks funkciju. Neki faks uređaji ne generišu pozivni faks signal prilikom slanja faksa, zbog toga će uređaj pokušati da primi faks čak iako ne registruje pozivni faks signal.

### Napomene:

- Ako je funkcija za detekciju zvona aktivirana (str.16) i uređaj primi drugačiji obrazac zvona, faks neće biti primljen automatski.
- Kod za automatsko isključivanje možete da promenite (funkcija #49, str.21-22).

- Čak i kada odgovorite na poziv preko lokala i pritisnete kod za automatsko isključivanje, uređaj možda neće aktivirati faks funkciju u zavisnosti od tipa lokala. Pritisnite [STOP] taster na faksu da razgovarate sa drugom stranom.

## Prijem faksa po pozivu (Receive Polling)

### Prijem faksa sa drugog uređaja

Ova funkcija dozvoljava vam da primite dokument sa drugog kompatibilnog uređaja. Zbog toga vi plaćate poziv.

Uverite se da u vašem uređaju nema dokumenata i da je drugi uređaj spreman za vaš poziv.

1. Pritisnite [MENU] taster sve dok se ne prikaže poruka "POLLING":
2. Pritisnite [SET] taster.
3. Pozovite telefonski broj željenog faksa.
4. Pritisnite [SET] taster.
  - Uređaj će započeti prijem.

## Poziv pejdžera

# Funkcija karakterističnog zvona (Distinctive Ring)

## Distinctive Ring

### Usluga telefonske kompanije

Ova usluga je praktična ako želite da imate različite brojeve za vaš faks uređaj i telefon, čak i kada koristite samo jednu telefonsku liniju.

Distinctive Ring je usluga vaše telefonske kompanije koja omogućava upotrebu nekoliko telefonskih brojeva na jednoj telefonskoj liniji. Kada jedan od telefonskih brojeva primi poziv, telefonska kompanija šalje odgovarajući obrazac zvona kojim se označava linija kojoj je namenjen. Pripremanjem uređaja za ovu funkciju možete da pripremite faks uređaj za automatski prijem faksa kada poziv stigne na faks broj. Ako želite da koristite ovu funkciju, morate biti pretplaćeni na nju.

### Funkcija za prepoznavanje broja zvona

1. Pritisnite taster [MENU].
2. Pritisnite taster [#], a potom [3] i [1].
3. Pritisnite taster [SET].
4. Pritisnite taster [+] ili [-] da izaberete obrazac zvona za faks.
  - "A": Standardno zvono (jedan dugačak zvučni signal)
  - "B": Dvostruko zvono (dva kratka zvučna signala)
  - "C": Trostruko zvono (kratak-dugačak-kratak signal)
  - "D": Drugo trostruko zvono (kratak-kratak-dugačak signal)
  - "OFF" (uobičajeno): Funkcija je isključena.
5. Pritisnite [SET]. Uređaj štampa listu informacija
6. Pritisnite taster [MENU].

Ova funkcija omogućava vašem uređaju da pozove vaš pejdžer svaki put kada sagovornik ostavi poruku (KX-FT908) ili kada uređaj primi faks.

1. Pritisnite [MENU].
2. Pritisnite [#], zatim [7] [0].
3. Pritisnite [SET].
4. Pritisnite [+] ili [-] da odaberete "ON".
5. Pritisnite [SET].
6. Unesite broj vašeg pejdžera i/ili pause (do 46 cifara).
 



PRIMER:

1 202 555 1234PP12345678

  - 1 202 555 1234: broj vašeg faksa
  - PP: pause
  - 12345678: broj za pristup vašem pejdžeru, ako je potrebno
7. Pritisnite [SET].
8. Pritisnite taster [MENU].

### Napomena:

- Nakon programiranja, isključite funkciju za automatski odgovor na pozive (samo KX-FT902).

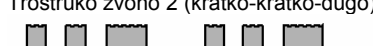
Obrazac zvona	Postavka
Standardno zvono (jedan dugačak ton)  1 zvono                      2. zvono	A
Duplo zvono (dva kratka tona)  1 zvono                      2. zvono	B
Trostruko zvono 1 (kratko-dugačak-kratko)  1 zvono                      2. zvono	C
Trostruko zvono 2 (kratko-kratko-dugo)  1 zvono                      2. zvono	D

# Kopiranje

## Kopiranje

### Izrada kopije

1. Otvorite stazu za unos dokumenata (1).
2. Podesite širinu vođica (2) u zavisnosti od veličine dokumenta.
3. Unesite dokument (do 10 stranica) LICEM KA DOLE (2) sve dok uređaj ne uhvati dokument i ne oglasi se jednim zvučnim signalom.
  - Ako je potrebno, podesite vodjice.
4. Po potrebi, tasterima [+] i [-] odaberete željenu rezoluciju
5. Pritisnite taster [COPY].
  - Uređaj će početi sa kopiranjem.

### Napomene:

- Kada kopirate višestrani dokument koji je duži od A4 formata (oko 300 mm), preporučujemo vam da unosite jednu po jednu stranu.
- Svaki dokument koji možete da pošaljete kao fak, možete i da kopirate (str.13).
- Kopija je nešto duža od originalnog dokumenta.

### Izbor rezolucije

Izaberite rezoluciju prema tipu dokumenta koji šalžete.

- "FINE": za štampane originale sa malim fontom.
- "SUPER FINE": za originale sa vrlo malim fontom.
- "PHOTO": za originale koji sadrže fotografije, senčene crteže i slično.

Ako odaberete "STANDARD", kopiranje se sprovodi u "FINE" modu.

### Da prekinete kopiranje

Pritisnite taster [STOP].

- Da izbacite dokument, ponovo pritisnite [STOP] taster.



## Uredjaj za odgovor na pozive (samo KX-FT908)

### Pozdravne poruke Snimanje pozdravne poruke

Možete da snimate vašu pozdravnu poruku. Maksimalna dužina poruke je:

- u TAD/FAX modu: 16 sekundi (uobičajeno) ili 60 sekundi

- u TEL/FAX modu: 16 sekundi

Preporučujemo vam da ne snimate poruke duže od 12 sekundi radi lakšeg prijema faks poruka.

1. Za TAD/FAX pozdravnu poruku  
Pritisnite [RECORD] taster 2 puta da prikazete "TAD GREETING".  
Za TEL/FAX pozdravnu poruku  
Pritisnite [RECORD] taster 3 puta da prikazete "T/F GREETING".
2. Pritisnite [FAX/START] taster. Uredjaj se oglašava dugim zvučnim signalom.
3. Govorite razgovetno na oko 20cm od mikrofona. Na ekranu se prikazuje vreme preostalo za snimanje poruke.
4. Kada završite snimanje, pritisnite taster [STOP].
  - Uredjaj će ponoviti vašu poruku.

#### Napomena

- Možete da promenite maksimalno vreme snimanja TAD/FAX pozdravne poruke na 60 sekundi. (funkcija #54, str.21-22).
  - Ako promenite maksimalnu dužinu pozdravne poruke na 60 sekundi, preporučujemo vam da obavestite vaše sagovornike da mogu pokrenuti prijem faksa za vreme reprodukcije pozdravne poruke ako ukucaju [\*]9 pre slanja faksa.
  - Ako promenite dužinu poruke sa 60 na 16 sekundi, TAD/FAX poruka će biti obrisana. Kada prima pozive, uređaj će emitovati poruku iz fabričke postavke.

#### Provera pozdravne TAD/FAX poruke

1. Prethodno postavite funkciju #05 na "TAD/FAX" (str.19).
2. Pritisnite taster [AUTO ANSWER] dok se ne pojavi poruka "TAD/FAX MODE".
  - Uredjaj će emitovati pozdravnu TAD/FAX poruku.

#### Provera pozdravne TEL/FAX poruke

1. Prethodno postavite funkciju #05 na "TEL/FAX" (str.19).
2. Pritisnite taster [AUTO ANSWER] dok se ne pojavi poruka "TEL/FAX MODE".
  - Uredjaj će emitovati pozdravnu TEL/FAX poruku.

#### Brisanje vaših pozdravnih poruka

1. Za TAD/FAX pozdravnu poruku  
Pritisnite [ERASE] dva puta da prikazete "TAD GREETING".  
Za TEL/FAX pozdravnu poruku  
Pritisnite [ERASE] tri puta da prikazete "T/F GREETING".
2. Pritisnite [FAX/START].  
Da otkazete brisanje, pritisnite [STOP] taster.
3. Pritisnite taster [SET].

#### Napomena:

- Ako obrišete vašu pozdravnu TAD/FAX poruku, uređaj reprodukuje ranije snimljenu poruku.

### Memo poruke Ostavljanje poruka drugima i sebi

Možete da ostavite poruku sebi ili drugoj osobi. Ova poruka se emituje kasnije bilo direktno ili daljinskim aktiviranjem.

1. Pritisnite [RECORD].
2. Pritisnite [FAX/START].
  - Čućete dugačak zvučni signal.
3. Govorite razgovetno sa udaljenosti od 20cm od mikrofona.
4. Kada završite snimanje, pritisnite taster [STOP].

### Dolazeće poruke Slušanje snimljenih poruka

Kada uređaj snimi nove glasovne poruke:

- [AUTO ANSWER] indikator trepće kada je uključena funkcija za automatski odgovor na pozive.
- Brojač poruka prikazuje ukupan broj snimljenih poruka.
- Uredjaj će emitovati spore zvučne signale ako se aktivira funkcija za upozoravanje na primljene poruke (funkcija #42 na str.21-22).

Pritisnite [PLAY MESSAGES] taster.

- Biće reprodukovane samo nove poruke.
- Podesite nivo zvuka preko [+] ili [-].
- Nakon reprodukcije svih novih poruka,
  - indikator "AUTO ANSWER" prestaje da trepće i svetli neprekidno.
  - ukupan broj snimljenih poruka prestaje da trepće i svetli.
- Ako u ovom trenutku pritisnete [PLAY MESSAGES], reprodukuju se sve snimljene poruke.

#### Napomene:

- Ukupno vreme snimanja svih poruka (pozdravne, dolazeće i memo) je oko 20 minuta ako nema dokumenata u memoriji. Ako poruke snimate u bučnom okruženju, vreme snimanja biće kraće.

#### Da ponovite poruku

Pritisnite taster [◀] dok slušate poruke.

- Ako pritisnete taster [◀] do 5 sekundi nakon početka reprodukcije poruke, prethodna poruka biće reprodukovana.
- Da reprodukujete određenu poruku, pritisnite taster [◀] ili [▶] da pronađete poruku koju želite da čujete.

#### Preskakanje poruke

Pritisnite taster [▶] da reprodukujete narednu poruku.

#### Privremeno zaustavljanje reprodukcije

Pritisnite taster [STOP].

- Ako pritisnete [PLAY MESSAGES] taster u narednih 60 sekundi, uređaj će nastaviti da reprodukuje preostale poruke.

#### Glasovna oznaka vremena/dana

Tokom reprodukcije, sintetizovani glas najavljuje dan u nedelji i vreme prijema svake snimljene poruke.

#### Promena brzine reprodukcije

Pritisnite [QUICK] da reprodukujete poruke 1.5x brže nego obično. Pritisnite [SLOW] da reprodukujete poruke upola sporije nego obično.

- Da se vratite na normalnu brzinu reprodukcije, pritisnite [QUICK] ili [SLOW] ponovo tokom ubrzane ili usporene reprodukcije.

#### Brisanje snimljenih poruka

##### Brisanje određene poruke

Pritisnite [ERASE] dok slušate poruku koju želite da obrišete.

##### Brisanje svih poruka

- 1 Pritisnite [ERASE].
- 2 Pritisnite [FAX/START]. Da otkazete brisanje, pritisnite [STOP]
- 3 Pritisnite [SET] ponovo.

# Upotreba uređaja sa udaljene lokacije

## Upotreba uređaja sa udaljene lokacije

Možete da pozovete vaš uređaj sa udaljene lokacije i pristupite uređaju za odgovor na pozive.

### Važno:

- Pre svega, programirajte identifikacioni broj za daljinsku kontrolu (funkcija #11, str.19)
- Postavite uređaj u TAD/FAX mod pre izlaska (str.15).
- Upotrebite telefon sa tastaturom i tonskim biranjem.

### Korisni saveti:

- Kada pritisnete taster, pritisnite pažljivo.
- Molimo vas da napravite kopiju naredne tabele i da je nosite sa sobom.

Daljinska kontrola uređaja za odgovor na pozive			
	Taster	Komanda	
1. Pozovite vaš uređaj.	[0]	Preskakanje pozdravne poruke	
	[1]	Ponavljanje poruke	
	[2]	Preskakanje poruke	
	[4]	Reprodukcija novih poruka	
	2. Unesite identifikacioni kod za daljinsko aktiviranje tokom reprodukcije TAD/FAX pozdravne poruke.	[5]	Reprodukcija svih poruka
		[6]	Monitor prostorije
	3. Unesite broj za izdavanje komande tokom narednih 10 sekundi	[7]	Ponovno snimanje pozdravne poruke
		[9]	Zaustavljanje snimanja pozdravne poruke
		[*] [4]	Brisanje određene poruke
		[*] [5]	Brisanje svih poruka
[8] [0]		Postavljanje uređaja u TEL mod	
[8] [1]		Uključivanje transfera poruka	
[8] [2]		Isključivanje transfera poruka	
[8] [3]		Uključivanje poziva pejdžera	
	[8] [4]	Isključivanje poziva pejdžera	

### Slušanje snimljenih poruka

1. Pozovite svoj uređaj.
2. Unesite identifikacioni broj daljinske kontrole tokom reprodukcije TAD/FAX pozdravne poruke.
3. **Kada postoje nove poruke:**
  1. Uređaj se oglašava dugačkim zvučnim signalom.
  2. Uređaj se oglašava sa do 8 kratkih signala (broj novih poruka)
  3. Uređaj reprodukuje nove poruke.

#### Kada nema novih poruka:

1. Uređaj se oglašava dugačkim zvučnim signalom.
2. Sačekajte 4 sekunde ili pritisnite [5].
3. Uređaj reprodukuje sve snimljene poruke.

#### Kada je memorija za glasovne poruke puna

Uređaj se oglašava sa 6 zvučnih signala nakon reprodukcije poruka. Obrišite nepotrebne poruke.

### Izdavanje komandi sa udaljene lokacije

[1]: ponavljanje poruke. Ako pritisnete taster tokom 5 sekundi nakon početka poruke, uređaj reprodukuje prethodnu poruku.

[2]: preskakanje poruke.

[4]: reprodukcija novih poruka.

[5]: reprodukcija svih poruka.

### Druge operacije sa udaljene lokacije

#### Brisanje određene poruke

Pritisnite [\*] [4] dok slušate poruku koju želite da obrišete.

- Uređaj se oglašava dugačkim i sa 3 kratka zvučna signala i nakon toga reprodukuje narednu poruku.

#### Brisanje svih poruka

Pritisnite [\*] [5] da obrišete sve poruke.

- Uređaj se oglašava dugačkim i sa 3 kratka zvučna signala.

#### Nadzor prostorije

Pritisnite taster [6] da čujete zvuk (oko 30 sekundi) u prostoriji u kojoj je instaliran uređaj.

- Nakon 30 sekundi, čućete zvučni signal. Da nastavite nadzor, pritisnite taster [6] u narednih 10 sekundi.

#### Snimanje marker poruke

Nakon reprodukcije poruka, možete da ostavite dodatnu poruku.

1. Sačekajte da uređaj objavi kraj kontrole sa udaljene lokacije sa tri zvučna signala.
2. Sačekajte da se uređaj oglasi jednim zvučnim signalom.
3. Sačekajte oko 10 sekundi.  
Čućete glasovnog vodiča i/ili jedan zvučni signal.
4. Ostavite poruku posle zvučnog signala.

#### Ponovno snimanje pozdravne poruke

Možete da snimate novu pozdravnu TAD/FAX poruku.

1. Pritisnite [7] da počnete snimanje.  
Čućete dugačak zvučni signal.
2. Govorite razgovetno do 16 sekundi.  
Ako pauzirate duže od 2 sekunde, čućete 6 zvučnih signala i snimanje se prekida.  
Ponovite operaciju od koraka br.1 u narednih 10 sekundi.
3. Kada završite snimanje, pritisnite taster [9].  
Biće reprodukovana nova pozdravna poruka.

#### Preskakanje pozdravne poruke

Pritisnite taster [0] tokom reprodukcije pozdravne poruke.

- Uređaj preskače reprodukciju ostatka pozdravne poruke.

#### Uključivanje i isključivanje transfera poruka

Morate prethodno da programirate telefonski broj za transfer (funkcija #60 na str.25).

Pritisnite [8] [1] da uključite transfer poruka.

Pritisnite [8][2] da isključite transfer poruka.

- Ako telefonski broj za transfer nije programiran, ne možete da uključite ovu funkciju. Uređaj se oglašava sa 6 zvučnih signala.

#### Uključivanje i isključivanje poziva pejdžera

Morate prethodno da programirate broj pejdžera (funkcija #70 na str.14).

Pritisnite [8] [3] da uključite poziv pejdžera.

Pritisnite [8] [4] da isključite poziv pejdžera.

- Ako broj pejdžera nije programiran, ne možete da uključite ovu funkciju. Čućete 6 zvučnih signala

#### Promena moda prijema

Pritisnite [8] [0] da promenite mod prijema iz TAD/FAX u TEL.

- Ne možete da se vratite u TAD/FAX mod u istom pozivu. Da vratite uređaj u TAD/FAX mod, pogledajte nastavak teksta.

#### Vraćanje na TAD/FAX mod

1. Pozovite vaš uređaj i sačekajte 10 zvučnih signala.  
Telefonska sekretarica privremeno će odgovoriti na poziv.
2. Unesite identifikacioni broj daljinske kontrole tokom pozdravne poruke (funkcija #11, str.19).
3. Spustite slušalicu.

## Transfer poruka

### Prosleđivanje snimljenih poruka na drugi telefon

Ova funkcija dozvoljava da vaš uređaj pozove određeni telefonski broj svaki put kada se snimi nova poruka. Možete da preslušate tu poruku tokom istog poziva, koristeći daljinsku kontrolu.

#### Važno:

- Ako želite da koristite ovu funkciju, prethodno morate da programirate broj telefona za transfer (funkcija #60, str.22 da postavite uređaj u TAD/FAX mod (strana **Error! Bookmark not defined.**).
- Morate da uključite funkciju glasovnog vodiča (funkcija #47, str.21-22) ili da snimate vlastitu pozdravnu poruku za transfer.

#### Kako ova funkcija radi

1. Uređaj snima dolazeću poruku.
2. Vaš uređaj poziva telefonski broj za prosleđivanje poruke.
3. Odgovorite na poziv preko telefona za transfer.
4. Vaš uređaj će reprodukovati pozdravnu poruku za transfer.
  - Ovu poruku možete da promenite.
5. Unesite identifikacioni broj za daljinsku kontrolu i preslušajte poruku pomoću daljinskih komandi (str.18).

### Snimanje sopstvene pozdravne poruke za transfer

Vreme snimanja je ograničeno na 16 sekundi.

Predložena poruka: "Ovo je prosleđena poruka sa (vaše ime, firma i/ili telefonski broj). Molimo vas da unesete vaš ID za daljinsku kontrolu."

1. Pritisnite [MENU].
2. Pritisnite [#], zatim [6] [1].
3. Pritisnite [SET].
4. Pritisnite [+] ili [-] da odaberete "RECORD".
5. Pritisnite [SET].
6. Govorite razgovetno sa udaljenosti od 20 cm od mikrofona. D displej će prikazati preostalo vreme za snimanje.
7. Kada završite snimanje, pritisnite [STOP]. Uređaj će ponoviti vašu poruku.
8. Pritisnite [MENU].

#### Da proverite pozdravnu poruku za transfer.

1. Pritisnite [MENU], zatim [#] [6] [1].
2. Pritisnite [+] ili [-] da odaberete "CHECK".
3. Pritisnite [SET]. Uređaj će reprodukovati poruku.
4. Pritisnite [MENU].

#### Da obrišete pozdravnu poruku za transfer

1. Pritisnite [MENU], zatim [#] [6] [1] i nakon toga [SET].
2. Pritisnite [+] ili [-] da odaberete "ERASE".
3. Pritisnite [SET].
4. Pritisnite [MENU].

#### Napomena:

- Kada prosleđujete poruku, uređaj će reprodukovati ranije snimljenu pozdravnu poruku.
- Ako je funkcija glasovnog vodiča isključena (funkcija #47, str.21-22) i obrišete vašu pozdravnu poruku za transfer, funkcija transfera poruke biće isključena.

## Programabilne funkcije

### Funkcije

#### Programiranje uređaja

##### Programiranje osnovnih funkcija

1. Pritisnite [MENU].
2. Pritisnite [SET].
3. Odaberite funkciju koju želite da programirate. Pritisnite [◀] ili [▶] dok se ne prikaže željena funkcija.
4. Pritisnite [SET].
  - Aktuelna postavka funkcije biće prikazana.
5. Pritisnite [+] ili [-] dok se ne prikaže željena postavka.
  - Ovaj korak se razlikuje od funkcije do funkcije.
6. Pritisnite [SET].
  - Odabrana postavka se memoriše i prikazuje se naredna funkcija.
7. Da izađete iz moda za programiranje, pritisnite [MENU].

##### Programiranje naprednijih funkcija

1. Pritisnite [MENU].
2. Pritisnite [SET].
3. Pritisnite [◀] ili [▶] da prikažete poruku "ADVANCED MODE".
4. Pritisnite [SET].
5. Odaberite funkciju koju želite da programirate. Pritisnite [◀] ili [▶] da prikažete željenu funkciju.
6. Pritisnite [SET].
  - Prikazuje se aktuelna postavka funkcije.
7. Pritisnite [+] ili [-] više puta da prikažete željenu postavku.
  - Ovaj korak se razlikuje od funkcije do funkcije.
8. Pritisnite [SET].
  - Odabrana postavka se memoriše i prikazuje se naredna funkcija.
9. Da izađete iz moda za programiranje, pritisnite [MENU].

#### Programiranje preko direktnog unosa programskog koda

Možete da odaberete funkciju direktnim unosom programskog koda ([#] i dvocifreni broj) umesto tastera [◀] ili [▶].

1. Pritisnite [MENU].
2. Pritisnite [#] i nakon toga unesite dvocifreni kodni broj (str.19-50).
3. Pritisnite [SET].
4. Pritisnite [+] ili [-] više puta da prikažete željenu postavku. Ovaj korak se razlikuje od funkcije do funkcije.
5. Pritisnite [SET].
6. Da izađete iz moda za programiranje, pritisnite [MENU].

#### Da otkazete programiranje

Pritisnite [MENU] taster da izađete iz moda za programiranje.

### Osnovne funkcije

#### Kod #01: Podešavanje datuma i vremena

SET DATE & TIME

Pogledajte str.7 u vezi dodatnih informacija.

#### #02: Unos vašeg logotipa

YOUR LOGO

Pogledajte str.8 u vezi dodatnih informacija.

#### #03: Unos telefonskog broja vašeg faksa

YOUR FAX NO.

Pogledajte str.9 u vezi dodatnih informacija.

#### #04: Štampanje izveštaja o slanju poruka

SENDING REPORT

Da odštampate i proverite izveštaj o prenosu faks poruka (str.13):  
 "ERROR (uobičajeno)": Izveštaj o slanju se štampa samo u slučaju neuspešnog prenosa faksa.  
 "ON": Izveštaj o slanju se štampa nakon svakog prenosa.  
 "OFF": Izveštaj o slanju se ne štampa.

**#05 (samo KX-FT902): Promena prijemnog moda u funkciji automatskog odgovora na poziv**

AUTO ANSWER

"FAX ONLY" (uobičajeno): samo faksimil (str.15-16)  
 "TEL/FAX " Telefon/faksimil (str.15-16)

**#05 (samo KX-FT908): Promena prijemnog moda u funkciji automatskog odgovora na poziv**

AUTO ANSWER

"TAD/FAX" (uobičajeno): uređaj za odgovor na pozive/faksimil (str.15)  
 "FAX ONLY": samo faksimil (str.15-16)  
 "TEL/FAX " Telefon/faksimil (str.15-16)

**#06 (Samo za KX-FT908): Promena postavke zvona u TAD/FAX modu**

TAD RING COUNT

Za promenu broja zvučnih signala kojima se uređaj oglašava pre odgovora na poziv u TAD/FAX modu  
 Možete da odaberete "1", "2" (uobičajeno), "3", "4", "TOLL SAVER" ili "RINGER OFF". Pogledajte str.15 u vezi dodatnih informacija.

**#07 : Promena postavke zvona u FAX ONLY modu**

FAX RING COUNT

Za promenu postavke broja zvučnih signala kojima se uređaj oglašava pre odgovora na poziv u FAX ONLY modu  
 Možete da odaberete "1", "2" (uobičajeno), "3" i "4".

**#09 : Promena postavke zvona u TEL/FAX modu**

TEL/FAX RING

Ako koristite lokal u TEL/FAX modu, odaberite željeni broj zvona lokala pre odgovora na poziv.  
 Možete da odaberete "1", "2" (uobičajeno), "3" i "4" (str.15-16).

**#10 (samo za KX-FT908) : Promena maksimalne dužine dolazeće poruke**

RECORDING TIME

"VOX" (uobičajeno): Neograničeno u okviru kapaciteta memorije (str.26  
 "1 MIN": Do jedan minut

**#11 (samo za KX-FT908): Kod za daljinsku kontrolu uređaja**

REMOTE TAD ID

1. Pritisnite [MENU].
2. Pritisnite [#] i zatim [1] [1].
3. Pritisnite [SET].
4. Unesite bilo koji trocifreni broj izuzev brojeva koji sadrže 0 ili 7. Uobičajeni ID je "111".
5. Pritisnite [SET].
6. Pritisnite [MENU].

**#13: Postavka načina izbora brojeva**

DIALING MODE

Ako ne možete da pozovete drugi telefonski broj, promenite postavku u zavisnosti od tipa vaše telefonske linije.

"TONE" (uobičajeno): Za tonsko biranje broja.

"PULSE": Za pulsno biranje broja.

## Napredne funkcije

**#22: Automatsko štampanje dnevnika o faks komunikacijama.**

AUTO JURNAL

"ON" (uobičajeno): Uređaj će automatski štampa dnevnik na svakih 35 komunikacija (str.13).

"OFF": Uređaj neće štampati izveštaj o slanju, ali vodi evidenciju o poslednjih 35 faks komunikacija.

**#23 Slanje dokumenata na prekookeanske lokacije**

OVERSEAS MODE

Ako imate poteškoća pri prekookeanskom slanju dokumenata, aktivirajte ovu funkciju pre slanja. Ova funkcija unapređuje pouzdanost komunikacije uz smanjenje brzine prenosa.

"ON": Nakon prenosa, uređaj automatski isključuje ovu funkciju

"OFF": (uobičajeno): funkcija je isključena.

- Ova funkcija nije dostupna za cirkularni prenos (broadcast transmission).
- Cena poziva biće viša zbog manje brzine prenosa.

**#25: Slanje faksa u određeno vreme**

DELAYED SEND

Ova funkcija omogućava vam da iskoristite prednost niže cene poziva u nekim intervalima. Ovom funkcijom možete da pripremite slanje dokumenta u naredna 24 časa.

Da pošaljete dokument:

1. Unesite dokument.
2. Ako je potrebno, odaberite rezoluciju (str.13).
3. Pritisnite [MENU] taster.
4. Pritisnite [#] i zatim [2] [5].
5. Pritisnite [SET].
6. Pritisnite [+] ili [-] i odaberite "ON".
7. Pritisnite [SET].
8. Unesite broj faksa.
9. Pritisnite [SET].
10. Unesite početno vreme slanja.  
Pritisnite [\*] da odaberete "AM" ili "PM".
11. Pritisnite [SET].
12. Pritisnite [MENU].

**Napomena**

- Da otkazete slanje nakon programiranja, pritisnite [STOP], a zatim [SET].
- Ako je aktivirana funkcija transmit polling (str.14), ova funkcija neće biti dostupna.

**#26: Automatsko štampanje liste poziva**

AUTO CAL. LIST

"ON" (uobičajeno): Uređaj automatski štampa listu poziva (Caller ID list) nakon svakih 20 poziva (str.11).

"OFF": Uređaj neće odštampati listu poziva, ali vodi evidenciju o poslednjih 20 razgovora.

**#31: Promena postavke Silent Fax Recognition funkcije**

SILENT FAX RING

Da promenite broj zvona u TEL/FAX modu. Možete da odaberete "3", (uobičajeno), "4", "5", "6", "7", "8" ili "9". Pogledajte str.15-16 u vezi dodatnih informacija.

**#31: Aktiviranje zvona za posebne pozive (Distinctive Ring)**

RING DETECTION

Pogledajte str16.

**#36: Smanjivanje primljenih dokumenta**

AUTO REDUCTION

Da smanjite sliku primljenog dokumenta prilikom štampanja, kako bi primljeni dokument po dužini bio približno jednak originalu.

"ON" (uobičajeno): Štampana faks slika biće nešto manja od originala.

"OFF": Funkcija je isključena. Štampana faks slika biće ista kao original.

**Napomena:**

- Štampanim dokumentima dodaje se mala margina i ako je ova funkcija isključena, primljeni dokument biće nešto duži od originala.

**#39: Podešavanje kontrasta displeja**

LCD CONTRAST

"NORMAL" (uobičajeno): Za normalan kontrast

"DARKER": Upotrebite kada je prikaz suviše bleđ.

**#41: Promena koda za aktiviranje faksa**

FAX ACTIVATION

Ako želite da koristite dodatni telefon za prijem faksa, aktivirajte ovu funkciju i nakon toga programirajte kod za aktiviranje.

1. Pritisnite **[MENU]**.
2. Pritisnite **[#]** i zatim **[4]** **[1]**.
3. Pritisnite **[SET]**.
3. Pritisnite **[+]** ili **[-]** da odaberete "ON".
4. Pritisnite **[SET]**.
5. Unesite kod (2-4 cifre) preko 0-9, **[\*]** i **[#]**.  
Uobičajeni kod je **"\* # 9"**.  
Nemojte da unosite kod "0000".
6. Pritisnite **[SET]**.
7. Pritisnite **[MENU]**.

**Napomena:**

- Nemojte da unosite kod "0000".

**#42 (samo KX-FT908): Podešavanje upozorenja na nove poruke**

MESSAGE ALERT

Za zvučno upozorenje nakon snimanja nove poruke. Uredjaj se oglašava sporim zvučnim signalima sve dok ne reprodukujete snimljene poruke.

"ON": Uredjaj vas upozorava na nove poruke.

"OFF" (uobičajeno): Funkcija je isključena.

**#43 (samo za KX-FT908): Upozorenje na dužinu snimka**

REC. TIME ALERT

Za zvučno upozorenje u trenutku kada preostane manje od 60 sekundi vremena za snimanje. Spori zvučni signali se nastavljaju sve dok ne obrišete snimljene poruke (str.17) ili odštampate dokumente iz memorije.

"ON": Uredjaj vas upozorava na preostalo vreme za snimanje poruka.

"OFF" (uobičajeno): Funkcija je isključena.

**#46: Funkcija za jednostavan prijem (friendly reception)**

FRIENDLY RCV

Da automatski primite faks kada odgovorite na poziv i čujete pozivni faks signal (spor zvučni signal).

"ON" (uobičajeno): prilikom prijema faksa ne morate da pritisnete **[FAX/START]**.

"OFF": Morate da pritisnete **[FAX/START]** da primite faks.

**#47 (samo za KX-FT908): Uključivanje glasovnog vodiča**

FAX GUIDANCE

Ako želite da čujete glasovnog vodiča, aktivirajte ovu funkciju.

"ON" (uobičajeno): Čučete glas vodiča i ranije snimljene poruke i objavu vremena/datuma.

"OFF": Funkcija je isključena.

**#49: Automatsko isključivanje**

AUTO DISCONNECT

Da odgovorite na poziv preko lokala u TEL/FAX modu (str.15-16), aktivirajte ovu funkciju i programirajte kod.

1. Pritisnite **[MENU]**.
2. Pritisnite **[#]**, zatim **[4]** **[9]** i pritisnite **[SET]**.
3. Pritisnite **[+]** ili **[-]** da odaberete "ON" i pritisnite **[SET]**.
4. Unesite kod (2-4 cifre) preko numeričkih i tastera **[\*]**.  
Uobičajeni kod je **"\*0"**.
5. Pritisnite **[SET]**.
6. Pritisnite **[MENU]**.

**#54 (samo za KX-FT908): Promena vremena za snimanje pozdravne TAD/FAX poruke**

GREETING TIME

"16s" (uobičajeno): Maksimalno vreme snimanja je do 16 sekundi

"60s": Maksimalno vreme snimanja je do 60 sekundi. (str.17)

**#58: Podešavanje originalnog moda**

ORIGINAL

Da pošaljete ili kopirate dokument koji je suviše bleđ ili taman, odaberite odgovarajuću opciju pre slanja ili kopiranja.

"NORMAL" (uobičajeno): Koristi se za normalnu štampu

"LIGHT": Koristi se za svetliju štampu

"DARKER": Koristi se za tamniju štampu

**#59: Podešavanje kontrasta otsika**

PRINT CONTRAST

Da podesite zatamljenost primljenog ili kopiranog dokumenta.

"NORMAL" (uobičajeno): Normalan kontrast

"DARKER": Tamniji kontrast

**#60 (samo za KX-FT908): Podešavanje transfera poruka**

MESSAGE TRANS.

Za prenos novih glasovnih poruka na drugi telefon (str.19), aktivirajte ovu funkciju i programirajte broj za transfer poruka.

1. Pritisnite **[MENU]**
2. Pritisnite **[#]** i zatim **[6]****[0]** i pritisnite **[SET]**.
3. Pritisnite **[+]** ili **[-]** i odaberite "ON".
4. Pritisnite **[SET]**.
5. Unesite željeni telefonski broj.
6. Pritisnite **[SET]**.
7. Pritisnite **[MENU]**.

**#61 (samo za KX-FT908): Proveravanje, snimanje ili brisanje pozdravne poruke za transfer**

TRNS-GREETING

Pogledajte str.19.

**#67 (samo za KX-FT908): Nadzor dolazećih poruka**

ICM MONITOR

Ako želite da čujete dolazeću poruku (InComing Message - ICM) preko zvučnika dok telefonska sekretarica snima poruku

"ON" (uobičajeno): Možete da slušate dolazeću poruku tokom snimanja.

"OFF": Funkcija je isključena.

**#70: Poziv vašeg pejdžera**

FAX PAGER CALL

ili

PAGER CALL

Pogledajte str.14.

**#76: Podešavanje signala veze**

CONNECTING TONE

Ako često imate problema pri slanju faksa, ova funkcija dozvoljava vam da čujete zvuk povezivanja; faks ton, uzvratno zvučno i signal zauzete linije. Na ovaj način možete da proverite status faksa uređaja druge strane.

"ON" (uobičajeno): Čučete signale veze.

"OFF": Funkcija je isključena.

- Ako se signala zvona nastavi, uređaj druge strane možda nije faks uređaj ili je ostao bez papira. Proverite status uređaja sa drugom stranom.
- Nivo zvuka povezivanja ne može da se podesi.

**#80: Vraćanje naprednih funkcija na fabričke vrednosti**

SET DEFAULT

Da ponišite postavku naprednih funkcija na fabričke vrednosti.

1. Pritisnite **[MENU]**
2. Pritisnite **[#]** i zatim **[8]** **[0]** i pritisnite **[SET]**.
3. Pritisnite **[+]** ili **[-]** i odaberite "YES".
4. Pritisnite **[SET]**.
5. Pritisnite **[SET]** ponovo.
6. Pritisnite **[MENU]**.

Brojevi za hitne slučajeve iz memorije Dial Lock funkcije (str.12) ostaju sačuvani.

## Pomoćne informacije

### Poruke o greškama Poruke o grešci - izveštaji

Ako se tokom prenosa faksa javi problemi, jedna od narednih poruka o komunikacionoj grešci se štampa na izveštaju o slanju i dnevniku (str.13).

#### COMMUNICATION ERROR (Kodovi: 41-72, FF)

- Došlo je do greške u prijemu ili prenosu dokumenta. Probajte ponovo ili proverite sa drugom stranom.

#### DOCUMENT JAMMED

- Dokument je zaglavljnjen. Uklonite dokument (vidi str25).

#### ERROR-NOT YOUR UNIT (Kod 53, 54, 59, 70)

- Došlo je do greške na uređaju druge strane. Proverite status uređaja druge strane.

#### MEMORY FULL

- Dokument nije primljen zato što je memorija puna.

#### NO DOCUMENT

- Dokument nije unet u uređaj pravilno. Unesite dokument i probajte ponovo.

#### OTHER FAX NOT RESPONDING

- Faks uređaj druge strane je zauzet ili je ostao bez papira za štampanje. Probajte ponovo.
- Faks uređaj druge strane oglašava se sa previše zvučnih signala. Pošaljite faks ručno (str.13).
- Uređaj druge strane nije faks uređaj. Proverite sa drugom stranom.
- Broj koji ste pozvali nije uključen.

#### PAPER JAMMED

- Papir za otiske je zaglavljnjen. Oslobodite papir (str.25).

#### PAPER OUT

- Uređaj je ostao bez papira za otiske. Instalirajte papir (str.3).
- Poklopac je otvoren. Zatvorite ga i pokušajte ponovo.

#### PRESSED THE STOP KEY

- Pritisnut je taster [STOP] i prekinut prenos ili prijem dokumenta.

#### PRINTER OVERHEATED

- Štampač je pregrejan. Sačekajte da se uređaj ohladi

#### OK

- Komunikacija među uređajima je ispešno izvedena.

### Poruke o grešci – prikaz na ekranu

Ako uređaj utvrdi problem, jedna ili više poruka prikazaće se na displeju.

Poruka	Objašnjenje
CALL SERVICE 1 ili CALL SERVICE 2	• Postoji problem. Kontaktirajte servis
CHECK COVER ⚡ OUT OF PAPER	• Poklopac je otvoren. Zatvorite ga. • Uređaj je ostao bez papira za snimanje. Instalirajte papir za snimanje (str.3).
CHECK DOCUMENT	• Dokument nije pravilno unet u uređaj. Unesite dokument ponovo. Ako se ovaj tip greške često ponavlja, očistite klizače po kojima dokument ulazi u uređaj (str.25) i probajte ponovo. • Pokušali ste da pošaljete dokument koji je duži od 600mm. Pritisnite [STOP] da izvadite dokument. Podelite ga na dva ili tri dela i pokušajte ponovo.

Poruka	Objašnjenje
CHECK MEMORY	• Sadržaj memorije (telefonski brojevi, parametri i drugo) je obrisn. Programirajte podatke ponovo.
DIRECTORY FULL	• Nema mesta za skladištenje novih brojeva u direktorijum. Obrišite nepotrebne brojeve (str.9)
FAX IN MEMORY	• Uređaj ima dokument u memoriji. Proverite druge prikazane instrukcije kako bi odštampli dokument. U vezi kapaciteta, pogledajte str.26.
MEMORY FULL	• Uređaj nema dovoljno memorije da primi faks ili glasovnu poruku. Odštampane dokumente iz memorije ili obrišite nepotrebne poruke (str.17).
NO RESPONSE	• Uređaj druge strane je zauzet ili je ostao bez papira. Pokušajte ponovo.
NO TAD GREETING	• Vaša TAD/FAX pozdravna poruka nije snimljena. Snimite poruku (str.17). • Funkcija glasovnog vodiča je isključena. Aktivirajte funkciju #47 na str.21-22. Uređaj će koristiti prethodno snimljenu pozdravnu poruku.
NO TRNS-GREET.	• Vaša pozdravna poruka za transfer nije snimljena. Snimite je (str.19). • Funkcija glasovnog vodiča je isključena. Aktivirajte funkciju #47 na str.21-22. Uređaj će koristiti prethodno snimljenu pozdravnu poruku.
PAPER JAMMED	• Papir je zaglavljnjen. Oslobodite papir (str.25). • Papir za štampanje nije instaliran pravilno. Proverite (str.3)
POLLING ERROR	• Faks uređaj druge strane nema ovu funkciju. Proverite sa drugom stranom.
REDIAL TIME OUT	• Faks uređaj druge strane je zauzet ili je ostao bez papira. Probajte ponovo.
REMOVE DOCUMENT	• Dokument je zaglavljnjen. Uklonite dokument (str.25). • Pritisnite [STOP] da izbacite zaglavljnjeni dokument.
TRANSMIT ERROR	• Došlo je do greške u prenosu. Probajte ponovo.
UNIT OVERHEATED	• Uređaj je pregrejan. Sačekajte da se uređaj ohladi.

## Otklanjanje problema

Pre zahteva za servisiranjem, proverite sledeće:

### Početna postavka uređaja

Problem	Uzrok i rešenje problema
Ne čujem signal za poziv.	<ul style="list-style-type: none"> <li>Kabl telefonske linije je priključen na [EXT] priključak uređaja. Priključite ga na [LINE] priključak (str.3) (samo KX-FT902).</li> <li>Ako koristite razdelnik, uklonite ga i priključite uređaj direktno u zid. Ako uređaj radi pravilno, proverite razdelnik.</li> <li>Isključite uređaj sa telefonske linije i priključite telefon koji je proveren. Ako drugi telefon radi pravilno, kontaktirajte servisera. Ako drugi telefon ne radi pravilno, kontaktirajte telefonsku kompaniju.</li> <li>Kabl za napajanje ili kabl telefonske linije nije priključen. Proverite kablove.</li> <li>Ako ste povezali faks uređaj preko kompjuterskog modema, priključite faks direktno na telefonsku utičnicu.</li> </ul>
Ne mogu da zovem.	<ul style="list-style-type: none"> <li>Odabran je pogrešan mod poziva. Promenite postavku funkcije #13 (str.19).</li> </ul>
Uređaj ne zvoni.	<ul style="list-style-type: none"> <li>Zvuk zvona je isključen. Uključite zvono (str.7).</li> <li>Funkcija #06 postavljena je na "RINGER OFF". Promenite postavku ove funkcije (str.19) (samo KX-FT908).</li> </ul>

## Opšti problemi

Problem	Uzrok i rešenje problema
Druga strana se žali da čuje samo faks ton dok je glasovna komunikacija nemoguća.	<ul style="list-style-type: none"> <li>• Odabran je mod FAX ONLY. Obavestite drugu stranu da je telefonska linija predviđena samo za faks pozive</li> <li>• Promenite postavku u <b>KX-FT902:</b> TEL mod (str.15) ili TEL/FAX mod (str.15-16) <b>KX-FT908:</b> TAD/FAX mod (str.15), TEL mod (str.15) ili TEL/FAX mod (str.15-16).</li> <li>• Ako koristite <i>Distinctive Ring</i> uslugu, proverite da li ste odabrali isti obrazac zvona kao i telefonska kompanija (str.16).</li> </ul>
REDIAL/PAUSE taster ne radi pravilno.	<ul style="list-style-type: none"> <li>• Ako pritisnete ovaj taster tokom pozivanja broja, biće uneta pauza. Ako pritisnete taster neposredno nakon što dobijete signal za poziv, biće pozvan poslednji odabrani broj.</li> </ul>
Mod za prijem poziva ne radi pravilno	<ul style="list-style-type: none"> <li>• Aktivirana je Distinctive Ring funkcija #31 (str.16).</li> </ul>
Tokom programiranja, ne mogu da unesem kod ili ID broj	<ul style="list-style-type: none"> <li>• Svi ili deo brojeva je isti. Promenite broj. ID za upotrebu sa udaljene lokacije: funkcija #11 (str.19) (samo KX-FT908). kod za aktiviranje faksa: funkcija #41 (str.21-22), kod za automatsko isključivanje: funkcija #49 (str.21-22)</li> </ul>
Spikerfon ne radi (samo KX-FT908)	<ul style="list-style-type: none"> <li>• Koristite spikerfon u tihoj prostoriji.</li> <li>• Ako imate problema da čujete drugu stranu, podesite nivo zvuka pritiskom na tastere <b>[+]</b> ili <b>[-]</b>.</li> </ul>

## Slanje faksa

Problem	Uzrok i rešenje problema
Ne mogu da šaljem dokumenta.	<ul style="list-style-type: none"> <li>• Kabl linije je priključen na EXT ulaz uređaja. Povežite ovaj kabl na LINE ulaz (str.3) (samo KX-FT902).</li> <li>• Faks uređaj druge strane je zauzet ili je ostao bez papira. Probajte ponovo.</li> <li>• Uređaj druge strane nije faks. Proverite sa drugom stranom.</li> <li>• Uređaj druge strane zvoni previše puta. Pošaljite faks ručno (str.13).</li> </ul>
Ne mogu da izvedem međunarodni poziv.	<ul style="list-style-type: none"> <li>• Upotrebite mod za prekookeanski prenos dokumenta (funkcija #23, str.21).</li> <li>• Dodajte dve pauze na kraj telefonskog broja ili zovite ručno.</li> </ul>
Druga strana se žali da su slova na primljenom dokumentu distorzirana ili nejasna.	<ul style="list-style-type: none"> <li>• Ako vaša telefonska linija ima posebne telefonske usluge, kao što je poziv na čekanju, možda je došlo do aktiviranja ove funkcije tokom prenosa dokumenta. Povežite uređaj na liniju koja nema ovaj servis.</li> <li>• Na dodatnom telefonu koji je priključen na istu liniju podignuta je slušalica. Spustite slušalicu i probajte ponovo.</li> <li>• Probajte da kopirate dokument. Ako je kopirana slika jasna, verovatno se radi o grešci u uređaju druge strane.</li> <li>• Podesite originalni mod pomoću funkcije #58 (str.21-22).</li> </ul>
Druga strana se žali na mrlje ili crne linije na primljenom dokumentu.	<ul style="list-style-type: none"> <li>• Staklo ili klizači su prljavi. Očistite ih (str.25). Nemojte da ubacujete dokumente u uređaj pre nego što se tečnost za korekciju ne osuši u potpunosti.</li> </ul>

## Prijem faksa

Problem	Uzrok i rešenje problema
Ne mogu da primim dokument	<ul style="list-style-type: none"> <li>• Kabl linije je priključen na EXT ulaz uređaja. Povežite ovaj kabl na LINE ulaz (str.3) (samo KX-FT902).</li> </ul>
Ne mogu da primim dokument automatski.	<ul style="list-style-type: none"> <li>• Mod za prijem postavljen je na "TEL". Promenite postavku u - KX-FT902: FAX ONLY mod ili TEL/FAX (str.15-16) - KX-FT908: TAD/FAX mod (str.15), FAX ONLY mod (str.15-16) ili TEL/FAX mod (str.15-16).</li> <li>• Vreme određeno za prijem poziva je previše dugačko. Smanjite broj potrebnih zvučnih signala funkcija #06 (str.19) (samo KX-FT908), #07, #09 i/ili #30.</li> <li>• Pozdravna poruka je suviše dugačka. Skratite poruku (str.17) (KX-FT908).</li> </ul>

Problem	Uzrok i rešenje problema
Displej prikazuje narednu poruku ali dokument nije primljen. CONNECTING....	<ul style="list-style-type: none"> <li>• Dolazeći poziv nije faks poziv. Promenite mod za prijem u: - KX-FT902: TEL mod (str.15) ili TEL/FAX mod (str.15-16) - KX-FT908: TAD/FAX mod (str.15), TEL mod (str.15) ili TAD/FAX mod (str.15-16).</li> </ul>
Izbačen je prazan papir.	<ul style="list-style-type: none"> <li>• Papir za štampanje nije instaliran pravilno. Vodite računa o tome da sjajna strana papira bude usmerena licem ka dole i instalirajte papir ponovo (str.3)</li> <li>• Druga strana unela je dokument u uređaj pogrešno. Obavestite drugu stranu.</li> </ul>
Kvalitet otiska je loš.	<ul style="list-style-type: none"> <li>• Termalna glava je prljava. Očistite je (str.25).</li> <li>• Ako uređaj pravilno kopira dokumente, to je znak da je ispravan. Druga strana je možda poslala bled dokument ili je upotrebljena pogrešna postavka drugog uređaja. Zamolite sagovornika da pošalje razgovetniju kopiju dokumenta ili da proverii uređaj.</li> <li>• Ako dokumenti nisu jasni pri kopiranju, podesite kontrast pomoću funkcije #59 (str.21-22).</li> </ul>
Druga strana se žali da ne može da pošalje dokument	<ul style="list-style-type: none"> <li>• Odabran je TEL mod za prijem. Primitite dokument ručno (str.15) ili promenite mod za prijem: - KX-FT902: FAX ONLY mod (str.15-16) ili TEL/FAX mod (str.15-16) - KX-FT908: TAD/FAX (str.15), FAX ONLY mod (str.15-16) ili TEL/FAX mod (str.15-16).</li> <li>• Memorija je napunjena zbog toga što u uređaju nema papira. Insatirajte papir (str.3) ili izvadite zaglavljenu papir (str.25) (samo KX-FT908).</li> </ul>
Ne mogu da odaberem željeni mod za prijem.	<ul style="list-style-type: none"> <li>• Ako želite da odaberete TAD/FAX (samo KX-FT908), FAX ONLY ili TEL/FAX mod, odaberite željeni mod preko funkcije #05 (str.19) i pritisnite pritisnite <b>[AUTO ANSWER]</b> sve dok se ne prikaže željeni mod.</li> <li>• Ako želite da odaberete TEL mod, pritisnite <b>[AUTO ANSWER]</b> više puta sve dok se ne prikaže TEL mod.</li> </ul>
Na papiru za štampanje poruke javlja se bela linija ili mrlja.	<ul style="list-style-type: none"> <li>• Staklo ili klizači su prljavi. Očistite ih (str.24).</li> </ul>

## Kopiranje

Problem	Uzrok i rešenje problema
Uređaj ne kopira.	<ul style="list-style-type: none"> <li>• Ne možete da kopirate tokom programiranja. Napravite kopiju nakon programiranja.</li> <li>• Ne možete da kopirate tokom telefonskog razgovora.</li> </ul>
Na kopiranom dokumentu javlja se bela linija ili mrlje.	<ul style="list-style-type: none"> <li>• Staklo ili klizači su prljavi (str.25). Očistite ih. Nemojte da ubacujete dokumente u uređaj pre nego što se tečnost za korekciju ne osuši u potpunosti.</li> </ul>
Kvalitet kopije je loš.	<ul style="list-style-type: none"> <li>• Termalna glava je prljava. Očistite je (str.25).</li> <li>• Podesite kontrast preko funkcije #59 (str.21-22).</li> </ul>
Kopirana slika je distorzirana.	<ul style="list-style-type: none"> <li>• Podesite vodjicu širine dokumenta u skladu sa veličinom dokumenta.</li> </ul>
Kopirani dokument je prauan.	<ul style="list-style-type: none"> <li>• Papir za štampanje nije instaliran pravilno. Vodite računa o tome da sjajna strana papira bude usmerena licem ka dole i instalirajte papir ponovo (str.3)</li> </ul>

## Uređaj za odgovor na pozive (samo KX-FT908)

Problem	Uzrok i rešenje problema
Ne mogu da preslušam snimljene poruke sa udaljene lokacije	<ul style="list-style-type: none"> <li>• Pažljivo i tačno unesite ID za daljinsku kontrolu (str.18).</li> </ul>
Sagovornik se žali da ne može da ostavi glasovnu poruku.	<ul style="list-style-type: none"> <li>• Memorija je puna. Obrišite nepotrebne poruke (str.17).</li> </ul>

## Ako dodje do prekida napajanja

- Uređaj neće raditi.
- Uređaj nije projektovan za telefoniranje bez napajanja. Morate da obezbedite drugo rešenje za telefoniranje u slučaju prestanka napajanja.
- Prenos ili prijem faksa se prekida.
- Ako programirate funkciju odloženog prenosa (funkcija #25 na str.21), a početno vreme slanja sa poklapa sa nestankom struje, uređaj će pokušati da prosledi poruku odmah nakon povratka struje.

## Zaglavljivanje papira Zaglavljivanje papira za štampanje

### Zaglavljivanje papira za štampanje

1. Otvorite prednji poklopac pritiskom na taster (1).
2. Za KX-FT902: predjite na korak br.3.  
Za KX-FT908: podignite zelenu polugu. Sekač papira se oslobadja.
3. Izvadite papir za štampanje.
4. Odsecite zgužvani deo.
5. Instalirajte papir i zatvorite poklopac pritiskom na obe strane (str.3).

### Zaglavljivanje dokumenata koje šaljete

1. Otvorite prednji poklopac pritiskom na taster (1) i pažljivo izvadite zaglavljivi dokument (2).
2. Zatvorite poklopac pritiskom na obe strane.
3. Za KX-FT902: predjite na korak br.3.  
Za KX-FT908: podignite zelenu polugu. Sekač papira se oslobadja.
4. Izvadite papir za štampanje.
5. Odsecite zgužvani deo.
6. Instalirajte papir i zatvorite poklopac pritiskom na obe strane (str.3).

#### Primedba:

Nemojte da vadite zaglavljivi papir silom, pre otvaranja poklopca.

## Čišćenje Čišćenje mehanizma za unos dokumenta / stakla skenera

Ako često dolazi do pogrešnog unosa dokumenta ili ako se jave mrlje ili crne crte na prosleđenom dokumentu ili kopiji dokumenta, očistite mehanizam za unošenje dokumenta.

1. Isključite uređaj sa mrežnog napajanja i isključite kabl telefonske linije.
2. Otvorite prednji poklopac pritiskom na taster (1).
3. Očistite klizače (1) i gumeni poklopac (2), pomoću tkanine natopljene alkoholom i sačekajte da se delovi potpuno osuše. Očistite staklo skenera (4) pomoću meke, suve tkanine.

#### Pažnja:

- Nemojte da upotrebljavate papirne proizvode, maramice i slično, za čišćenje unutrašnjosti uređaja.
- 4. Priključite kabl za napajanje i kabl telefonske linije.
- 5. Zatvorite poklopac pritiskom na oba kraja.

## Čišćenje termalne glave

Ako se na kopiranom ili primljenom dokumentu pojave mrlje ili bele linije, proverite da li na termalnoj glavi postoji prašina i očistite je ako je to potrebno.

1. Isključite uređaj sa mrežnog napajanja i isključite kabl telefonske linije.
2. Otvorite prednji poklopac pritiskom na taster (1) i uklonite papir za štampanje.
3. Očistite termalnu glavu (1) i poklopac glave (2) tkaninom natopljenom alkoholom i sačekajte da se delovi potpuno osuše.
  - Kako bi sprečili kvar usled pražnjenja statičkog elektriciteta, nemojte da koristite suhu tkaninu i nemojte da dodirujete termalnu glavu direktno.
4. Priključite kabl za napajanje i kabl telefonske linije.
5. Instalirajte film sa mastilom i zatvorite poklopac pritiskom na obe strane (str.3).



## Opšte informacije

### Štampani izveštaji Spisak izveštaja i listi

Možete da odštampate sledeće liste i izveštaje.

#### Basic feature list:

aktuelna postavka osnovnih programskih funkcija uređaja (str.19).

#### Advanced feature list:

aktuelna postavku naprednih programskih funkcija uređaja (str.21).

#### Telephone number list:

Lista telefonskih brojeva - sadrži imena i telefonske brojeve skladištene na tastere za brz poziv i imenik uređaja. Lista brojeva za hitne slučajeve u Lock Dial funkciji.

#### Journal report

Evidencija o prijemu i slanju faksova. Izveštaj se štampa automatski nakon svakih 35 faks komunikacija (funkcija #22 na str.21).

#### Caller ID lista

Sadrži evidenciju o poslednjih 20 sagovornika (nakon pretplate). Ako želite da štampate ovaj izveštaj automatski nakon svakih 20 sagovornika aktivirajte funkciju #26, str.21.

1. Pritisnite taster [MENU] nekoliko puta da prikazete narednu poruku:

PRINT REPORT

2. Pritisnite [SET].
3. Pritisnite [◀] ili [▶] da odaberete željenu opciju
4. Pritisnite [SET] da počnete štampanje.
  - Da prekinete štampanje, pritisnite [STOP].
5. Pritisnite [MENU].

[www.beophone.co.yu](http://www.beophone.co.yu)

T/F: 011 2120598

- \*1 Brzina prenosa zavisi od sadržaja stranica, rezolucije, uslova veze i performansi faks uređaja druge strane.
- \*2 Brzina prenosa procenjena je na osnovu ITU-T No.1 obrasca i original moda. Ako je faks uređaj druge strane slabiji od ovog uređaja, vreme prenosa može biti duže.
- \*3 Ako tokom prijema faksa dodje do greške, zaglavljivanje papira ili se papir za snimanje potroši. Naredne faks poruke, primaju se u memoriju.
- \*4 Vreme snimanja može biti kraće u zavisnosti od pozadinskog šuma sa druge strane.

#### Napomene

- Izgled i specifikacije uređaja su podložne promeni bez obaveštenja.
- Ilustracije u ovom uputstvu mogu se razlikovati od proizvoda.
- Sufiks u broju modela je izostavljen u ovom uputstvu.

Većina slika prikazuje model KX-FT902.

#### Panasonic Communications Co., Ltd.

1-62, 4-chome, Minoshima, Hakata-ku, Fukuoka 812-8531, Japan

## Specifikacija

### Tehnički podaci o proizvodu

Upotrebljive linije:	Javna telefonska linija
Veličina dokumenta:	Max. 216mm (Š) / Max. 600mm (D)
Širina skeniranja:	208 mm
Širina papira za štampanje:	216 mm x max. 30 m, rolna
Širina otiska:	208 mm
Vreme prenosa*1:	Oko 15 sek./str*2
Osetljivost skenera:	Horizontalna: 8 pels/mm Vertikalna: 3.85 linija/mm – STANDARD 7.7 linija/mm - FINE/PHOTO 15.4 linija/mm - SUPER FINE
Polutonovi:	64 nivoa
Tip skenera:	Kontaktni senzor slike (CIS – Contact Image Sensor)
Tip štampe:	Termalna štampa
Sistem kompresije podataka:	Modified Huffman (MH), Modified READ (MR)
Brzina modema:	9600/7200/4800/2400bps; Automatska promena
Radno okruženje:	5°C - 35°C, 20%-80% RH (relativne vlažnosti)
Dimenzije (V x Š x D):	120 mm x 347 mm x 270 mm
Masa (težina):	KX-FT902: oko 2.6 kg; KX-FT908: oko 2.7 kg
Potrošnja	
Pripremi mod:	oko 3.0 W;
Prenos:	oko 25 W
Prijem:	oko 40 W (prijem 20% crnog dokumenta)
Kopiranje:	oko 40 W (kopiranje 20% crnog dokumenta)
Maksimum:	oko 125 W (kopiranje 100% crnog dokumenta)
Napajanje:	220-240 V AC, 50/60 Hz
Kapacitet memorije*3:	Oko 20 strana (na osnovu ITU-T No.1 obrasca u standardnoj rezoluciji, ako glasovne poruke nisu snimljene)
Kapacitet memorije za poruke*4 (KX-FT908)	oko 20 snimanja, uključujući pozdravne poruke kada nema dokumenata u memoriji.