

Panasonic

Uputstvo za upotrebu



Ilustracije prikazuju model KX-FP152

Faks uređaj za štampanje na običnom papiru

Model: **KX-FP152FX**

Faks uređaj za štampanje na običnom papiru
sa telefonskom sekretaricom

Model: **KX-FP156FX**



Molimo vas da pročitate ovo uputstvo
za upotrebu i da ga sačuvate
za buduće potrebe.

Hvala vam na kupovini Panasonic fkasimil uredjaja.

Informacije koje treba imati pri ruci.

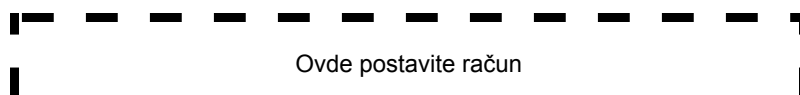

Za buduće potrebe	
<u>Datum kupovine uredjaja</u>	<u>Serijski broj</u> (na poledjini uredjaja)
<u>Ime prodavca i adresa</u>	
<u>Broj telefona prodavca</u>	

Pažnja:

- Slike kopiranih ili primljenih dokumeranta ostaju na upotrebljenom filmu. Budite diskretni kada bacate iskorišćeni film.
- Nemojte da brišete gumicom ili brisačem štampanu stranu papira za snimanje, jer može do mrljanja otiska.

Upozorenje:

- Ako na istu liniju priključite neki drugi uredjaj, ovaj uredjaj može da ometa status mreže.

Primedba:

Sufiks (FX) u oznaci modela biće izostavljen iz imenovanja ovog uredjaja u uputstvu.
Većina ilustracija odgovara modelu: KX-FP152.

Copyright:

Ovaj priručnik je zaštićen od strane Kyushu Matsushita Electric Co., Ltd. (KME) i njihovih licencijera. Po copyright zakonima, ovaj priručnik se ne sme reprodukovati u bilo kom obliku, u celini ili delu, bez prethodnog pisanog ovlašćenja od strane KME i njihovih licencijera.

© Kyushu Matsushita Electric., Ltd. 2002.

Važna uputstva za sigurnost

Kada koristite uređaj, uvek se pridržavajte osnovnih saveta za sigurnost kako bi smanjili opasnost od požara, strujnog udara ili povrede.

1. Pročitajte i shvatite sva uputstva.
2. Pridržavajte se upozorenja i instrukcija označenih na uređaju.
3. Isključite uređaj sa mreže pre čišćenja. Nemojte da upotrebljavate tečna i sredstva za čišćenje u spreju. Koristite vlažnu tkaninu za čišćenje.
4. Ne upotrebljavajte uređaj u blizini vode, na primer pored kade, lavaboja ili sudopere.
5. Postavite uređaj sigurno na stabilnu površinu. Može doći do ozbiljnog oštećenja i/ili povrede u slučaju pada uređaja.
6. Nemojte da pokrivete priključke i otvore na uređaju. Predviđeni su za protok vazduha i zaštitu od pregrevanja. Nemojte da postavljate uređaj pored izvora toplote ili na mestima gde nije obezbeđena odgovarajuća ventilacija.
7. Upotrebljavajte isključivo označeni izvor energije. Ukoliko niste sigurni koje vrste je kućni izvor energije, kontaktirajte prodavca ili lokalni servis elektro-distribucije.
8. Uređaj je radi zaštite opremljen priključkom za uzemljenje. Molimo vas da instalirate odgovarajući tip utičnice. Nemojte da zanemarujete ovu sigurnosnu funkciju prepravljanjem kabla.
9. Nemojte da postavljate predmete na kabl za napajanje. Instalirajte uređaj tako da se po ovom kابلu ne gazi i da ne smeta pri hodu.
10. Nemojte da preopterećujete zidne utičnice i produžne kablove. U tom slučaju postoji opasnost od požara i strujnog udara.
11. Nemojte da gurate predmete u otvore na uređaju. Postoji opasnost od požara i strujnog udara. Pazite da ne dodje do prolivanja tečnosti u uređaj.
12. Kako bi se smanjila opasnost od strujnog udara, nemojte da rastavljate uređaj. Kada je potrebno servisiranje uređaja, odnesite ga u ovlašćeni servisni centar. Otvaranjem ili uklanjanjem poklopaca bićete izloženi visokom naponu i drugim opasnostima. Nepravilno sastavljanje uređaja može da izazove strujni udar prilikom naredne upotrebe.

13. Isključite uređaj sa mreže i zatražite popravku uređaja u autorizovanom servisu kada dodje do sledećeg:
 - A. Kada je kabl za napajanje ili utikač oštećen ili nagoreo.
 - B. Kada dodje do prolivanja tečnosti u uređaj.
 - C. Kada je uređaj izložen kiši ili vodi
 - D. Ako uređaj ne odgovara normalno na instrukcije. Podešavajte samo kontrole koje su obradjene ovim uputstvom za upotrebu. Nepravilno podešavanje može zahtevati obiman rad u autorizovanom servisu.
 - E. U slučaju pada ili fizičkog oštećenja uređaja.
 - F. Ako uređaj prikaže uočljiv pad u performansama.
14. Izbegavajte upotrebu telefona, izuzev bežičnih, tokom oluje. Postoji izvesna opasnost od strujnog udara groma.
15. Nemojte da upotrebljavate ovaj uređaj za izveštavanje o curenju gasa sa mesta nezgode.

SAČUVAJTE OVO UPUTSTVO

INSTALACIJA:

- Nikada nemojte da instalirate telefonske kablove tokom oluje.
- Nikada nenište da povezujete telefonske priključke na vlažnim mestima, izuzev ako su priključci predviđeni za vlažne uslove.
- Nemojte da dodirujete neizolovane telefonske žice ili terminale ako kabl telefonske linije nije isključen sa mreže.
- Pažljivo instalirajte ili prepravljajte telefonske linije.

UPOZORENJE:

- Kako bi se smanjila opasnost od vatre ili strujnog udara, nemojte da izlažete ovaj uređaj kiši ili drugoj vrsti vlage.

DRUGE INFORMACIJE:

- Odvojite ovaj uređaj od drugih uređaja koji proizvode električni šum, kao što su motori i fluorescentne lampe.
- Zaštite uređaj od prašine, visoke temperature i vibracija.
- Uređaj ne treba izlagati direktnom sunčevom svetlu.
- Nemojte da postavljate teške predmete na vrh uređaja.
- Nemojte da dodirujete priključke mokrim rukama.

Sadržaj

	Važna uputstva za sigurnost	3
Oprema	Standardna oprema uređaja	6
	Informacije o potrošnom materijalu	6
Help taster	Help funkcija	7
Položaj kontrola	Pregled	8
Priprema uređaja	Film sa mastilom - instaliranje / zamena	11
	Staza za prolaz papira	13
	Papir za štampanje	14
	Metalni držač papira	15
	Priključivanje uređaja	16
	Datum i vreme, logotip i broj faks uređaja	17
Nivo zvuka	Podešavanje nivoa zvuka	21

Telefon

Direktorijum za navigaciju	Memorisanje imena i telefonskih brojeva u direktorijum	22
	Promena memorisanog unosa	23
	Brisanje memorisanog unosa	23
	Poziv preko direktorijuma	24
Snimanje	Snimanje telefonskog razgovora (samo KX-FP156)	24
Glasovna komunikacija	Razgovor sa drugom stranom nakon slanja ili prijema faksa	25

Faks

Slanje faksova	Ručno slanje faksova	26
	Dokumenti koje možete da šaljete	27
	Slanje faksa pomoću direktorijuma	28
	Prenos (broadcast transmission)	29
Prijem faksova	Priprema uređaja za prijem faksova	32
	TEL mod – Ručni odgovor na sve pozive	34
	FAX ONLY mod – Svi pozivi se primaju kao faks pozivi	35
	TEL/FAX mod – Prijem glasovnih poziva uz zvono i faks poziva bez zvona kada ste u blizini uređaja	36
	Kada je priključen lokal	37
	Upotreba uređaja uz dodatnu telefonsku sekretaricu (samo KX-FP152)	38
	Dodatni telefon	40
	(prijem faksa sa drugog uređaja)	40
Poziv pejdžera	41	

Kopiranje

Kopiranje	Pravljenje kopije	42
-----------	-------------------	----

Uredjaj za odgovor na pozive (samo KX-FP156)

Priprema	TAD/FAX mod - (automatski prijem telefonskih poziva i faks poruka)	44
Pozdravna poruka	Snimanje vaših pozdravnih poruka	45
	Brisanje vaših pozdravnih poruka	46
Memo moruka	Ostavljanje poruka drugima i sebi	47
Dolazeće poruke	Slušanje snimljenih poruka	48
Daljinska kontrola	Kontrola sa udaljene lokacije	49
Glasovni pretinac	Slušanje snimljenih poruka	50
	Kako sagovornik može da ostavi poruku	52
	Snimanje pozdravne poruke za pretinac	53
	Slušanje snimljenih poruka	54
	Slušanje snimljenih poruka sa udaljene lokacije	55
Opcije	Prenošenje snimljenih poruka na drugi telefon	56

Funkcije koje možete da programirate

Pregled	Programiranje	57
	Osnovne funkcije	58
	Napredne funkcije	60

Pomoćne funkcije

Poruke o grešci	Izveštaji	69
	Displej	70
Operacije	Kada uredjaj ne radi, proverite sledeća rešenja pre zahteva za servisom	72
	Ako dodje do prestanka napajanja	75
Zaglavljivanje papira	Zaglavljivanje papira za štampanje	76
	Zaglavljivanje papira pri slanju	77
Čišćenje	Mehanizam za unošenje dokumenata	78
	Čišćenje termalne glave	78

Pomoćne funkcije

Štampani izveštaji	Obaveštenja i izveštaju	79
Specifikacija	Tehnički podaci o proizvodu	80

Standardna oprema uređaja

Kabl za napajanje 	Kabl telefonske linije 	Slušalica 	Kabl za slušalicu 
Staza za prolaz papira 	Film sa mastilom 	Uputstvo za upotrebu 	

- Ako neki od standardnih predmeta opreme nedostaje ili je oštećen, kontaktirajte prodavnicu u kojoj je uređaj kupljen.
- Sačuvajte originalno kartonsko pakovanje i materijal za pakovanje radi eventualnog transporta uređaja.

Informacije o potrošnom materijalu

Preporučujemo vam kupovinu novog filma sa mastilom radi neprekidne upotrebe uređaja. Ako želite najbolje rezultate, upotrebite originalni Panasonic film (KX-FA53A ili KX-FA55A).

Model	Deo	Specifikacija / upotreba
KX-FA53A	Rezervni film sa mastilom	1 rolna – 216mm x 50m
KX-FA55A	Rezervni film sa mastilom	2 rolne – 216mm x 50m

- Film sa mastilom ne možete da koristite više puta. Nemojte da premotavate kasetu sa filmom na početak radi ponovne upotrebe.

Help funkcija

Na sledeći način možete da odštampate uputstvo za upotrebu uređaja.

Za KX-FP152

1 Pritisnite taster [HELP].

Displej:

PRESS NAVI. [◀▶] & SET

2 Pritisnite taster [◀] ili [▶] dok se ne prikaže željena opcija.

1. Podešavanje datuma, vremena, logotipa i broja faksa.

QUICK SET UP PRESS SET

2. Programiranje funkcija.

FEATURE LIST PRESS SET

3. Memorisanje imena u direktorijum i poziv.

DIRECTORY PRESS SET

4. Pomoć u prijemu faks poruka.

FAX RECEIVING PRESS SET

5. Upotreba funkcije kopiranja.

COPIER PRESS SET

6. Lista dostupnih izveštaja.

REPORTS PRESS SET

3 Pritisnite [SET].

PRINTING

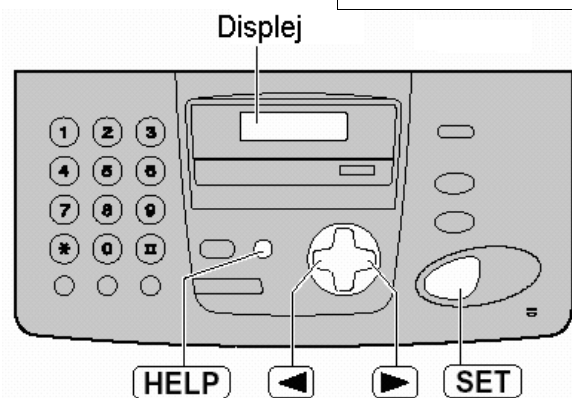

Za KX-FP156

1 Pritisnite taster [HELP].

Displej:

PRESS NAVI. [◀▶] & SET

2 Pritisnite taster [◀] ili [▶] dok se ne prikaže željena opcija.

1. Slanje faks poruka uz funkciju glasovnog vodiča.

SEND GUIDIE PRESS SET

2. Podešavanje datuma, vremena, logotipa i broja faksa.

QUICK SET UP PRESS SET

3. Programiranje funkcija.

FEATURE LIST PRESS SET

4. Memorisanje imena u direktorijum i poziv.

DIRECTORY PRESS SET

5. Pomoć pri upotrebi uređaja za odgovor na pozive.

TAD OPERATION PRESS SET

6. Pomoć u prijemu faks poruka.

FAX RECEIVING PRESS SET

7. Upotreba funkcije kopiranja.

COPIER PRESS SET

8. Lista dostupnih izveštaja.

REPORTS PRESS SET

3 Pritisnite [SET].

PRINTING

Pregled

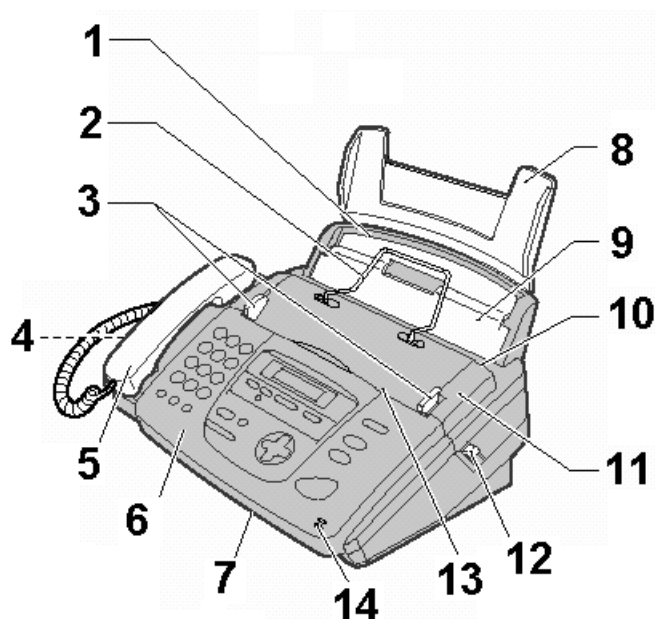

1. **Ulaz za papir**
2. **Metalna poluga**
3. **Vodjice dokumenta**
4. **Zvučnik (sa leve strane uređajaja)**
5. **Slušalica**
- Za odgovor na pozive.
6. **Prednji poklopac**
7. **Izlaz za otisak**
8. **Staza za unos papira**
9. **Pločica za održavanje napetosti**
10. **Izlaz za papir**
- Uređaj može da drži do 30 odštampanih otisaka.
11. **Zadnji poklopac**
12. **Taster za otvaranje zadnjeg poklopca**
13. **Ulaz dokumenta**
14. **Mikrofon (samo KX-FP156)**
- Za razgovor sa drugom stranom preko spikerfona.

* Prikazan je model KX-FP156.

Primedba:

- Dokument će biti izbačen sa prednje strane uređajaja. Postavite uređaj na sto ili pod sa glatkom površinom i nemojte da postavljate predmete ispred izlaza za papir.

Upotreba spikerfona (samo KX-FP156)

- Upotrebite spikerfon u tihoj prostoriji.
- Podesite nivo zvuka pritiskom na tastere [+] ili [-].
- Da predjete na razgovor preko slušalice, podignite slušalicu. Da se vratite na razgovor preko spikerfona, pritisnite taster [DIGITAL SP-PHONE].

■ Za KX-FP152

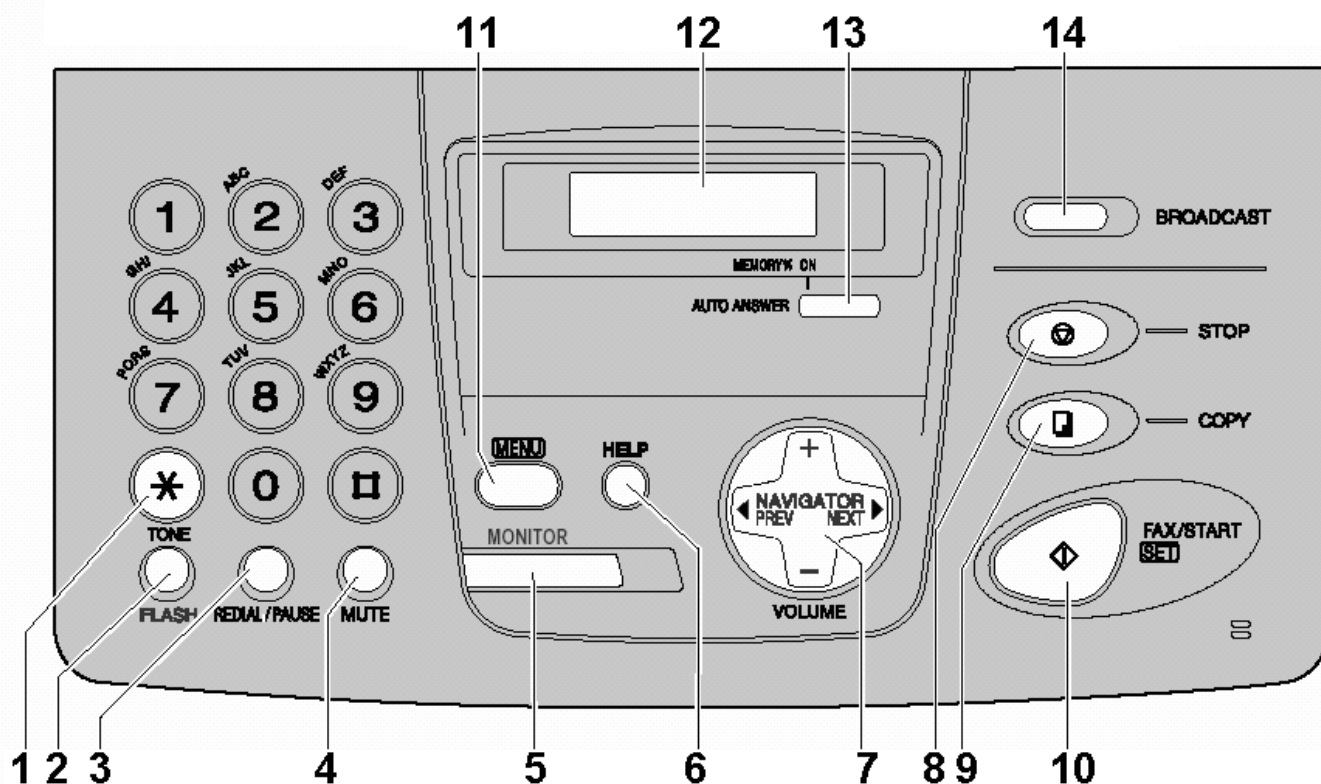

1. Privremeni prelaz sa pulsno na tonsko biranje tokom poziva (ako vaša telefonska linija ima kružni pulsni način biranja broja).
2. Pristup specijalnim telefonskim uslugama kao što je poziv na čekanju ili prosledjivanje poziva na lokal.
3. Za ponovni poziv poslednjeg biranog broja*.
Unos pauze u odabrani broj.
4. Isključivanje vašeg glasa tokom razgovora. Pritisnite taster ponovo da nastavite dvosmeran razgovor.
5. Poziv bez dizanja slušalice.
6. Štampanje kratkog uputstva (str.7).
7. Podešavanje nivoa zvuka (str.21).
Izbor memorisanog imena (str.24, 28).
Izbor funkcije ili postavke tokom programiranja (str.57).
Prelaz na narednu operaciju.
8. Zaustavljanje operacije ili otkazivanje programiranja.
9. Pokretanje operacije kopiranja (str.42).
10. Pokretanje prenosa ili prijema faksa.
Memorisanje postavke tokom programiranja.
11. Da pokrenete ili izađete iz moda za programiranje
12. Displej
13. Da uključite/isključite AUTO ANSWER funkciju (str.32).
14. Za prenos višestrukih unosa (str.31).

* Ako je linija zauzeta kada zovete pomoću tastera [MONITOR], uređaj će automatski pozvati poslednji birani broj do 5 puta.

■ Za KX-FP156

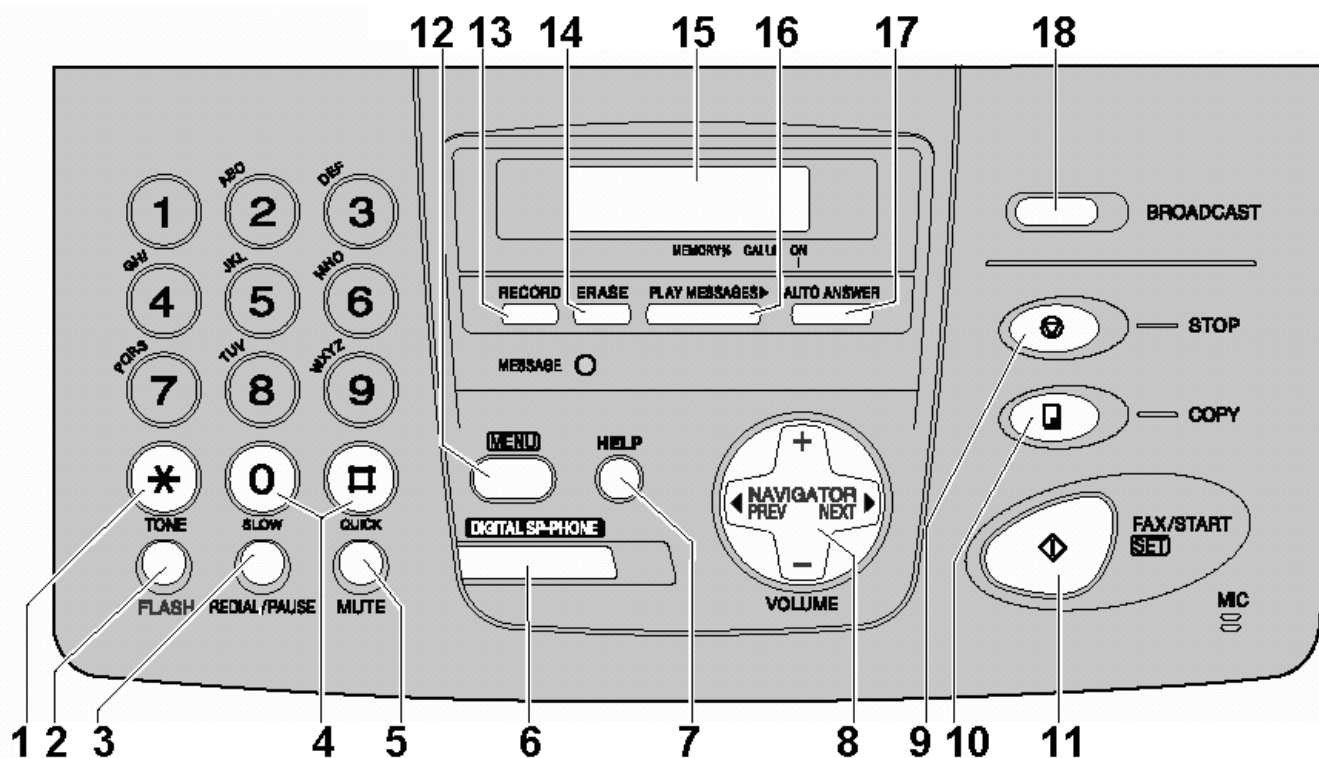

1. Privremen prelaz sa pulsno na tonsko biranje tokom poziva (ako vaša telefonska linija ima kružni pulsni način biranja broja).
2. Pristup specijalnim telefonskim uslugama kao što je poziv na čekanju ili prosledjivanje poziva na lokal.
3. Za ponovni poziv poslednjeg biranog broja*. Unos pauze u odabrani broj.
4. Isključivanje vašeg glasa tokom razgovora. Pritisnite taster ponovo da nastavite dvosmeran razgovor.
5. Za usporenu ili brzu reprodukciju (str.48).
6. Za upotrebu spikerfona (str.8).
7. Štampanje kratkog uputstva (str.7).
8. Podešavanje nivoa zvuka (str.21).
Izbor memorisanog imena (str.24, 28).
Izbor funkcije ili postavke tokom programiranja (str.57).
Prelaz na narednu operaciju.
15. Zaustavljanje operacije ili otkazivanje programiranja.
16. Pokretanje operacije kopiranja (str.42).
17. Pokretanje prenosa ili prijema faksa.
Memorisanje postavke tokom programiranja.
9. Da pokrenete ili izađete iz moda za programiranje.
10. Snimanje pozdravnih poruka (str.45).
11. Brisanje snimljenih poruka (str.48).
12. Displej
13. Reprodukacija snimljenih poruka (str.48).
14. Da uključite/isključite AUTO ANSWER funkciju (str.32).
15. Za prenos višestrukih unosa (str.31).

* Ako je linija zauzeta kada zovete pomoću [DIGITAL SP-PHONE] tastera, uređaj će automatski pozvati poslednji birani broj do 5 puta.

Postavka uredjaja - SETUP

Film sa mastilom - instaliranje / zamena

Instalirajte novi film ili zamenite potrošeni film na sledeći način.

Model: KX-FA53A: rezervni film (1 rolna)

Model: KX-FA56A: rezervni film (2 rolne)

Svaka rolna može da odštampa oko 140 strana A4 formata. Pogledajte str.6 u vezi informacija o dodatnoj opremi.

- 1 Otvorite prednji poklopac povlačenjem centralnog dela.

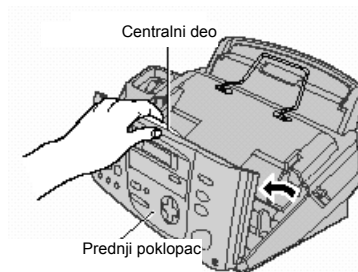

- 2 Oslobodite zadnji poklopac pritiskom na taster za otvaranje (zeleni taster) na desnoj strani uredjaja.
ILI
Oslobodite zadnji poklopac pritiskom na polugu za otvaranje zadnjeg poklopcu (zelene boje) u unutrašnjosti uredjaja.

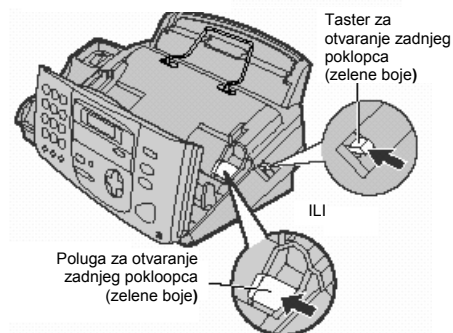

- 3 Otvorite zadnji poklopac
 - Ako po prvi put instalirate film, predjite na korak br.6.

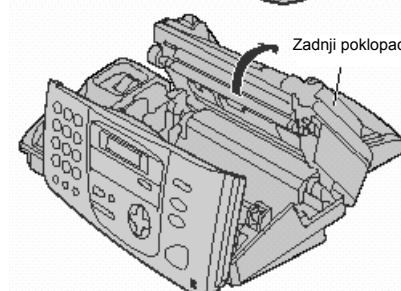

- 4 Ako menjate film
Izvucite plavi zupčanic i uklonite upotrebljeni film. Uklonite staro jezgro.

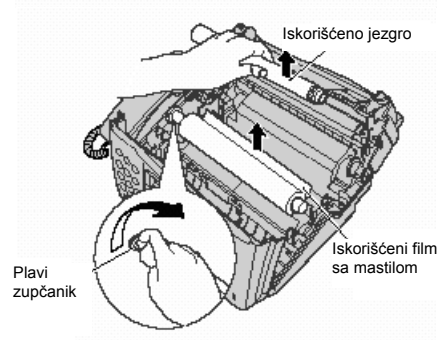

(nastavlja se)

Postavka uređaja - SETUP

- 5** Ako menjate film
Uklonite graničnike i štitnike sa novog filma.
Pronadjite "T" zupčanik (plave boje).

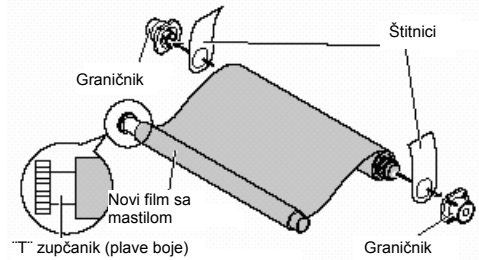

- 6** Unesite plavo jezgro prednjeg dela rolne u desni otvor na uređaju (1). Unesite "T" zupčanik (plave boje) u levi otvor na uređaju (2). Unesite zadnji deo rolne (3).

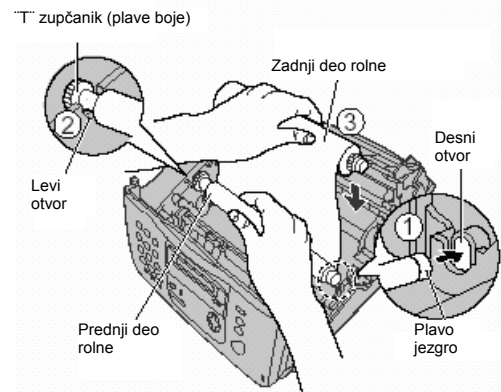

- 7** Okrenite "T" zupčanik (plave boje) u smeru strelice.
- Proverite da li je film obmotan oko plavog jezgra najmanje jednom.

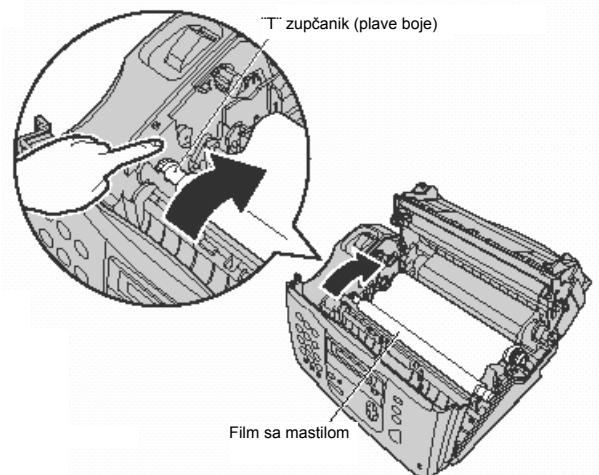
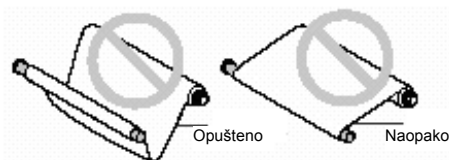
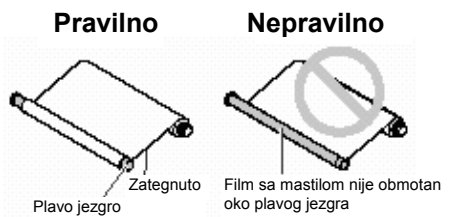

- 8** Zatvorite zadnji poklopac pritiskom na tačkastu površinu sa obe strane uređaja (1). Zatvorite prednji poklopac.

- Na displeju se prikazuje poruka "PLEASE WAIT", sve dok uređaj proverava da li je film pravilno namotan na jezgro.

Primedba:

- Možete da dodirujete film sa mastilom bez opasnosti da uprljate ruke kao pri dodirivanju papira za crtanje.

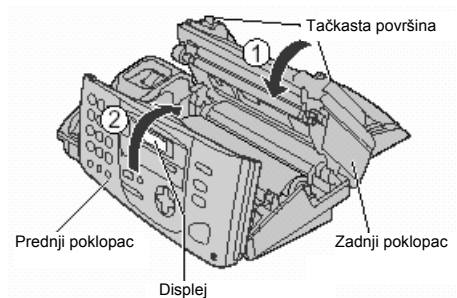

Postavka uredjaja - SETUP

Staza za prolaz papira

Unesite ispuste na stazi za unos papira u otvore na poledjini uredjaja.

Primedba:

- Nemojte da postavljate uredjaj na mesta na kojima je sprečen izlazak papira (npr. pored zida).

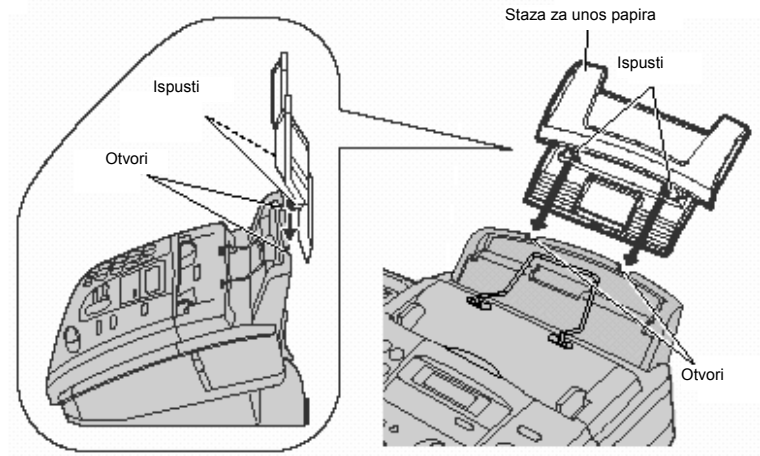

Postavka uredjaja - SETUP

Papir za štampanje

Uredjaj može da primi papir za štampanje A4 formata. Možete da unesete do 50 listova (60 g/m² - 70 g/m²) papira, odnosno 30 listova (90 g/m²) papira.

- 1 Prelistajte ris papira koji planirate da unesete u uredjaj kako bi sprečili zaglavljivanje.
- 2 Pomerite napred pločicu za održavanje tenzije i držite je otvorenom dok unosite papir.
 - Papir ne treba da viri van ispusta.
 - Ako papir nije unet pravilno, složite ga ponovo, u suprotnom može doći do zaglavljivanja papira.

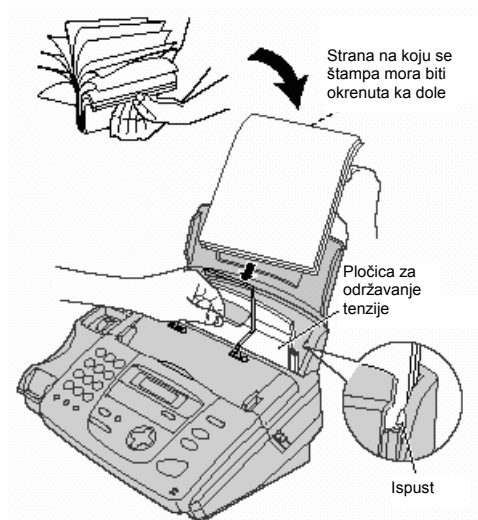
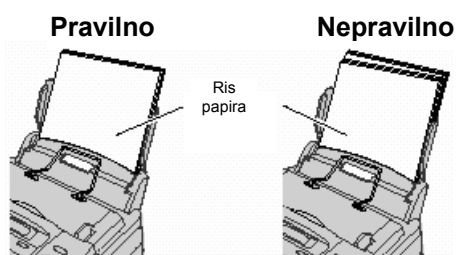

Da dodate papir u stazu za unos

1. Pomerite napred pločicu za održavanje tenzije i držite je otvorenom dok vadite preostali papir.
2. Dodajte novi papir onom papiru koji ste izvukli iz uredjaja.
3. Prelistajte ris papira.
4. Pomerite napred pločicu za održavanje tenzije i držite je otvorenom dok unosite papir.

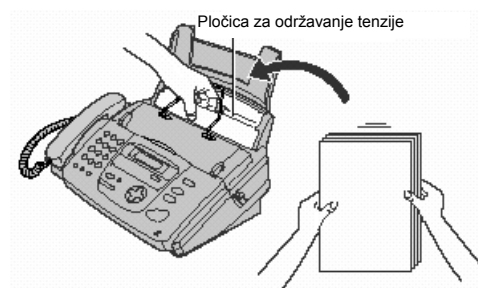

Postavka uredjaja - SETUP

Metalni držač papira

Odštampani papir se izbacuje sa gornje prednje strane uredjaja nakon štampanja. Ovaj metalni deo sprečava uvijanje odštampanog papira. Nemojte da skidate ovaj držač. Ako držač spadne sa uredjaja, postavite ga u otvore na izlazu za papir.

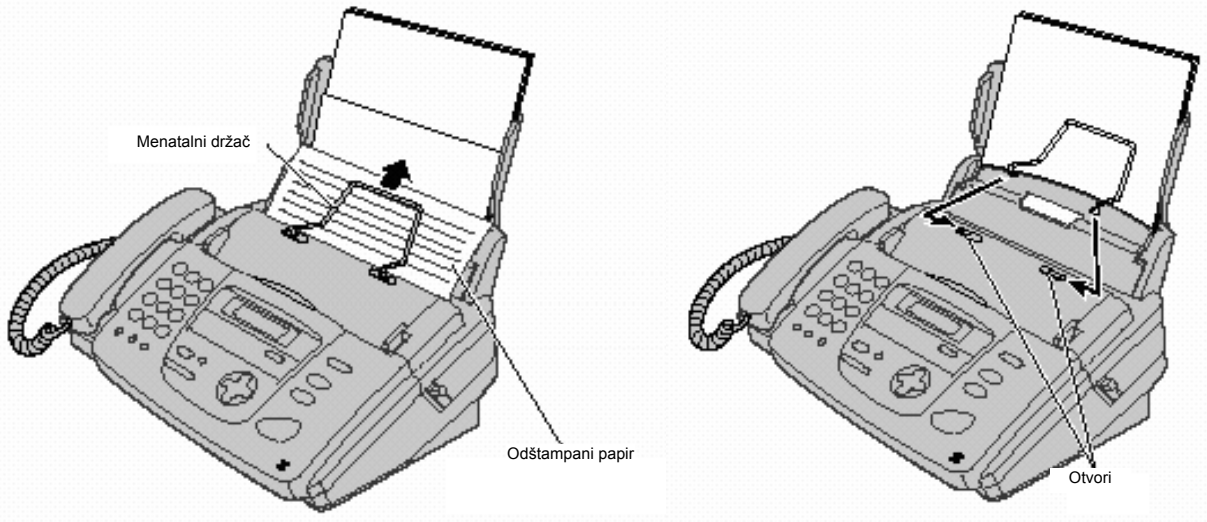

Postavka uredjaja - SETUP

Priključivanje uredjaja

Priključite kabl slušalice, zatim kabl telefonske linije i na kraju kabl za napajanje.

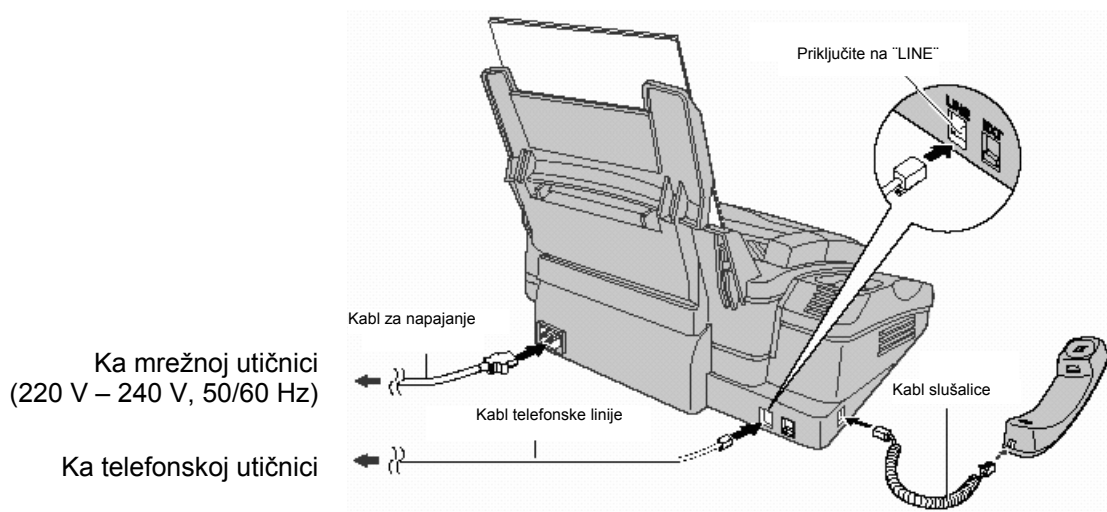

Pažnja:

- Kada koristite ovaj uredjaj, vodite računa o tome da mrežna utičnica bude dostupna i u blizini uredjaja.
- Vodite računa o tome da koristite kabl telefonske linije koji je standardni dio opreme uredjaja.
- Nemojte da prodžavate kabl telefonske linije.

Primedba:

- Ako želite da priključite dodatni uredjaj za odgovor napozive, pogledajte str 38 (samo KX-FP152).

Upotreba faks uredjaja i računara na istoj liniji

- Preporučujemo vam da koristite različite zidne utičnice za ovaj uredjaj i računar.
- Postavite faks uredjaj u TEL mod (str.34).
- Uredjaj koji je podešen na odgovor na poziv nakon manjeg broj zvučnih signala javlja se prvi.
- Ako računar poseduje priključak za telefonsku liniju, priključite faks uredjaj na taj port.

Postavka uredjaja - Setup

Datum i vreme, logotip i broj faks uredjaja

Programirajte datum i vreme, logotip i broj faks uredjaja. Ove informacije biće odštampane na svakoj poslatoj faks poruci sa vašeg uredjaja.

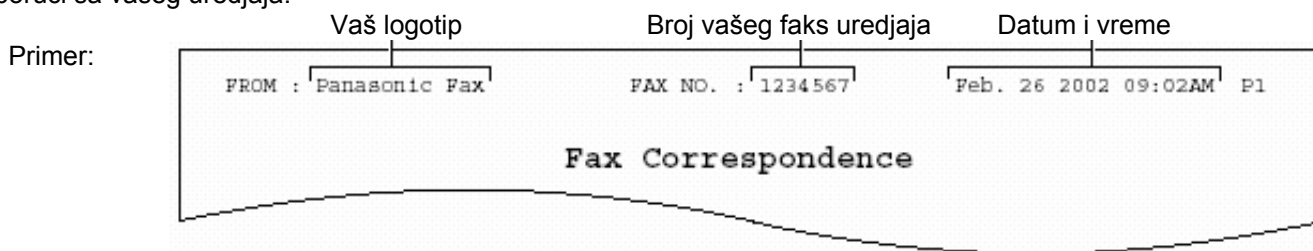

Podešavanje datuma i vremena

- 1** Pritisnite taster [MENU].

Displej: SYSTEM SET UP
PRESS NAVI. [◀▶]

- 2** Pritisnite [◀] ili [▶] dok se ne prikaže naredna poruka.

SET DATE & TIME
PRESS SET

- 3** Pritisnite taster [SET].

Kursor
Primer: M:01 / D:01 / Y:02
STORE:PRESS SET

- 4** Unesite tačan mesec/datum/godinu u dvocifrenom formatu za svaki podatak, preko numeričkih tastera.

Primer: Avgust, 10. 2002,
Pritisnite [0][8][1][0][0][2]

M:08 / D:10 / Y:02
TIME: 12:00 AM

- 5** Unesite tačne sate/minute u dvocifrenom formatu za svaki podatak, preko numeričkih tastera. Pritisnite taster [*] da odaberete "AM" ili "PM".

Primer: 3:15PM (popodne)

1. Pritisnite [0][3][1][5].

NO. = 5552233

2. Pritisnite taster [*] dok se ne prikaže indikator "PM".

NO. = 5552233

- 6** Pritisnite [SET].

- Prikazuje se naredna funkcija.

YOUR LOGO
PRESS SET

- 7** Pritisnite taster [MENU] da izadjete iz programa.

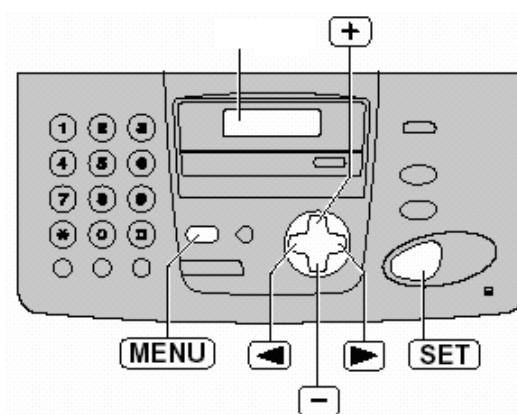

Primedba:

- U koracima br.4 i 5, broj možete da unesete pritiskom na tastere [+] ili [-]. U ovom slučaju, pritisnite taster [▶] da pomerite kursor.
- Preciznost sata je oko ±60 sekundi mesečno.

Da ispravite grešku u unosu

- Pritisnite taster [◀] ili [▶] da pomerite kursor na netačan broj i ispravite grešku.

Postavka uredjaja - Setup

Podešavanje vašeg logotipa

Logotip može biti vaše ime, naziv kompanije ili odeljenja.

1 Pritisnite taster [MENU].

Displej:

```
SYSTEM SET UP  
PRESS NAVI. [◀ ▶]
```

2 Pritisnite [◀] ili [▶] dok se ne prikaže naredna poruka.

```
YOUR LOGO  
PRESS SET
```

3 Pritisnite taster [SET].

```
LOGO=
```

4 Unesite vaš logo, u dužini do 30 karaktera, pomoću tastera za unos brojeva.
Primer: "Bill"

1. Pritisnite taster [2] dva puta.

Kursor

```
LOGO=B
```

2. Pritisnite taster [4] šest puta.

```
LOGO=Bi
```

3. Pritisnite taster [5] šest puta

```
LOGO=Bi|
```

4. Pritisnite taster [▶] da pomerite kursor na naredno mesto i pritisnite taster [5] šest puta.

```
LOGO=Bill
```

5 Pritisnite taster [SET]

- Prikazuje se naredna funkcija.

```
YOUR FAX NO.  
PRESS SET
```

6 Pritisnite taster [MENU]

- Prikazuje se naredna funkcija.

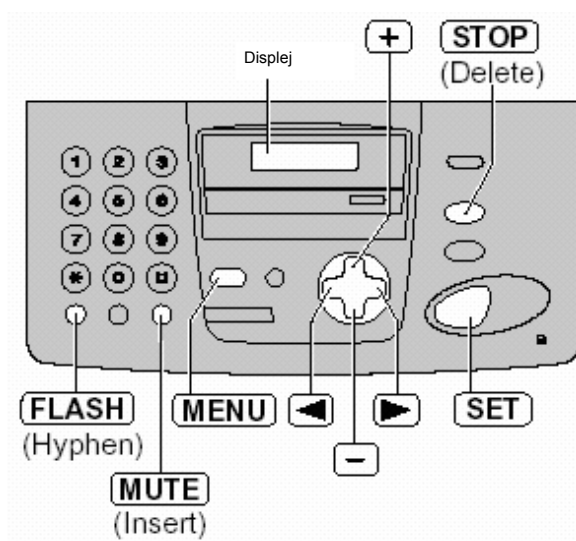

Primedba:

- Logo možete da unesete pritiskom na tastere [+] ili [-] (pogledajte narednu stranu) u koraku br.4. U ovom slučaju, pritisnite taster [▶] da pomerite kursor.

Da ispravite grešku u unosu

- Pritisnite taster [◀] ili [▶] da pomerite kursor na netačan karakter i ispravite grešku.

Da obrišete karakter

- Pomerite kursor na karakter koji želite da obrišete i pritisnite taster [STOP].

Da unesete karakter

- Pritisnite taster [◀] ili [▶] da pomerite kursor na poziciju desno od mesta na koje želite da dodate karakter.
- Pritisnite taster [MUTE] da unesete prazno slovno mesto i unesite karakter.

Postavka uredjaja - Setup

Za izbor slova preko tastature

Pritiskom na taster birate slovo redosledom datim u tabeli.

Tasteri	Karaktereri
1	1 [] { } + - / = , . _ ` ` : ; ?
2	A B C a b c 2
3	D E F d e f 3
4	G H I g h i 4
5	J K L j k l 5
6	M N O m n o 6
7	P Q R S p q r s 7
8	T U V t u v 8
9	W X Y Z w x y z 9
0	0 () < > ! " # \$ % & ¥ * @ ^ ` ` →
FLASH	Hyphen taster (Da unesete povlaku -)
MUTE	Insert taster (Da unesete karakter ili slovno mesto)
STOP	Delete taster (Da obrišete karakter)
▶	Taster ▶ (Da pomerite kursor desno.) Da unesete još jedan karakter pomoću istog numeričkog tastera, pomerite kursor na naredno mesto.
◀	Taster ◀ (Da pomerite kursor levo)

Da odaberete karakter pomoću tastera

[+] ili [-]

Umesto pritiskom na numeričke tastere, karaktere možete da odaberete pomoću tastera [+] ili [-].

1. Pritisnite [+] ili [-] dok se ne prikaže željeni karakter.
2. Pritisnite taster ▶ da pomerite kursor na naredno mesto.

- Unosi se karakter prikazan u koraku br.1.
3. Vratite se na korak br.1 da unesete naredni karakter.

Redosled prikazivanja karaktera

Dok pritiskate taster [+]:
velika slova – brojevi – simboli – mala slova

Dok pritiskate taster [-]:
velika slova – mala slova – simboli – brojevi

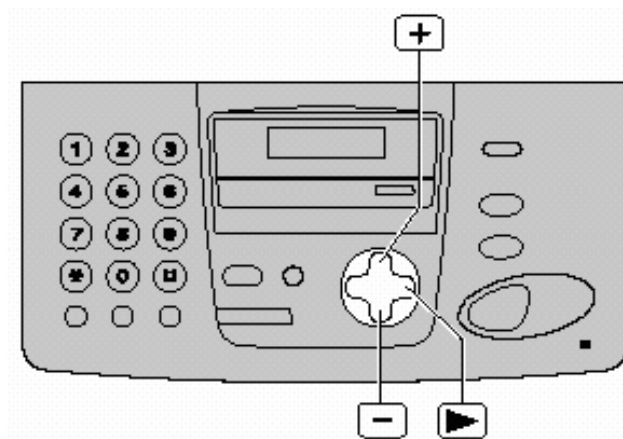

Postavka uredjaja - Setup

Podešavanje broja vašeg faks uredjaja

1 Pritisnite taster [MENU].

Displej:

SYSTEM SET UP PRESS NAVI. [◀▶]

2 Pritisnite [◀] ili [▶] dok se ne prikaže naredna poruka.

YOUR FAX NO. PRESS SET

3 Pritisnite taster [SET].

NO.=

4 Unesite telefonski broj faks uredjaja, u dužini do 20 cifara, pomoću tastera za unos brojeva.

Primer:

NO.=1234567

5 Pritisnite taster [SET]

- Prikazuje se naredna funkcija.

SENDING REPORT - ERROR [±]

6 Pritisnite taster [MENU]

Primedba:

- Broj faks uredjaja možete da unesete pritiskom na tastere [+] ili [-] u koraku br.4. U ovom slučaju, pritisnite taster [▶] da pomerite kursor.
- Taster [*] zamenjuje slovo sa "+", a taster [#] zamenjuje slovo praznim mestom.
Na primer (pri upotrebi numeričkih tastera): +234 5678
Pritisnite [*][2][3][4][#][5][6][7][8].
- Da unesete povlaku u broj, pritisnite [FLASH].

Da ispravite grešku u unosu

- Pritisnite taster [◀] ili [▶] da pomerite kursor na pogrešno unet broj i ispravite grešku.

Da obrišete broj

- Pomerite kursor na karakter koji želite da obrišete i pritisnite taster [STOP].

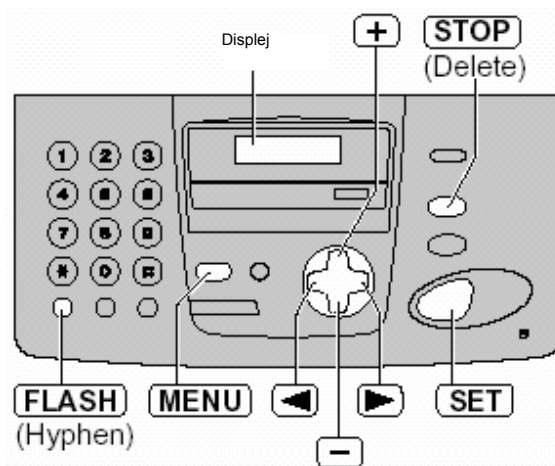

Podešavanje nivoa zvuka

Nivo zvona

Možete da odaberete jedan od 4 dostupna nivoa zvona.

Kada uređaj nije u upotrebi, pritisnite [+] ili [-].

- Ako se dokument nalazi u uređaju, ne možete da podešavate nivo zvona. Izvadite dokument iz ulaza.

Da isključite zvono:

1. Pritisnite taster [-] sve dok se ne pojavi sledeća poruka.

Displej: RINGER OFF= OK?
YES:SET / NO:STOP

2. Pritisnite taster [SET].

RINGER OFF

- Da uključite zvono, pritisnite [+].

Kada je zvono isključeno:

Nakon poziva, uređaj se neće oglasiti zvonom ali će na displeju biti prikazana sledeća poruka.

INCOMING CALL

Melodija zvona

Možete da odaberete jedan od tri obrasca zvona. Promenite postavku preko funkcije #17 na strani 59. Uređaj se oglašava odabranim obrascem zvona.

Nivo zvuka monitora/zvučnika

Možete da odaberete jedan od 8 nivoa zvuka.

Kada koristite monitor/spikerfon, pritisnite [◀] ili [▶].

Nivo zvuka glasovnog navodjenja (samo KX-FP156)

Možete da odaberete jedan od 9 nivoa glasovnog navodjenja

Dok slušate glasovno navodjenje, pritisnite [◀] ili [▶].

Nivo zvuka telefonske sekretarice (samo LX-FP156)

Možete da odaberete jedan od 9 nivoa zvuka telefonske sekretarice.

Dok slušate snimljene poruke, pritisnite [◀] ili [▶].

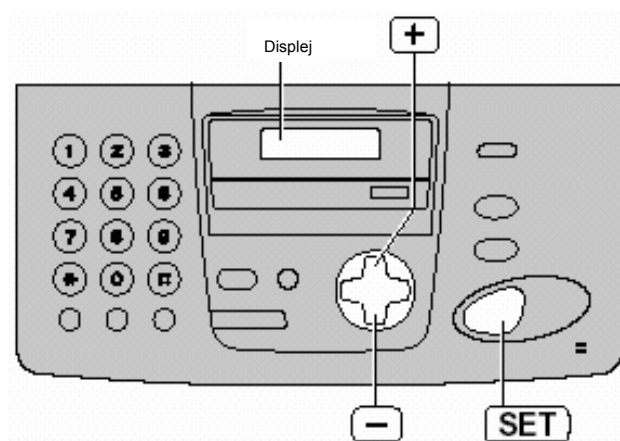

Navigacioni direktorijum

Memorisanje imena i telefonskih brojeva u direktorijum

Za potrebe brzog poziva često biranih brojeva, ovaj uređaj poseduje navigacioni direktorijum za 100 unosa.

- 1** Pritisnite taster [**MENU**] dok se ne prikaže naredna poruka.

Displej:

DIRECTORY SET NAVI.* BROAD=#

- 2** Pritisnite [*] da odaberete "NAVI."

NAME= STORE : PRESS SET

- 3** Unesite ime, u dužini do 10 karaktera (pogledajte str.19).

Primer:

NAME=Alice STORE : PRESS SET

- 4** Pritisnite taster [**SET**].

NO.=

- 5** Unesite broj, u dužini do 30 cifara, preko numeričkih tastera.

Primer:

NO.=5552233

- 6** Pritisnite taster [**SET**].

Primer:

REGISTERED



NAME= STORE : PRESS SET

- Da programirate naredne unose, ponovite korake 3-6.

- 7** Pritisnite taster [**MENU**] da izađete iz programa.

Koristan savet:

- Možete da proverite memorisane telefonske brojeve preko liste brojeva (str.79).

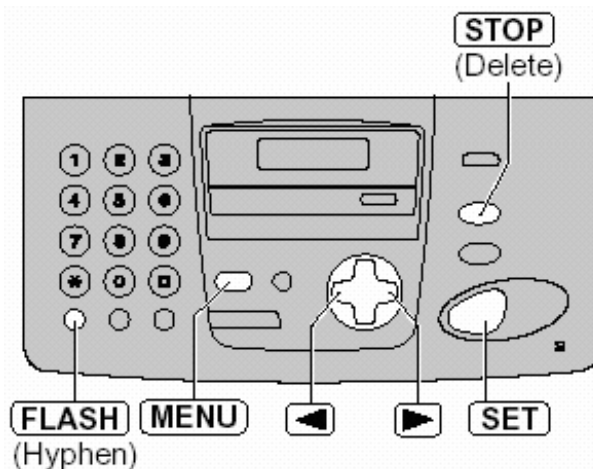

Primedba:

- Ako je u koraku br.6 prikazana naredna poruka, možete da memorišete samo još 5 unosa.

Displej:

REGISTERED SPACE= 5 DIRS.

- Ako nema mesta za nove unose, naredna poruka biće prikazana u koraku br.6.

REGISTERED DIRECTORY FULL

Obrišite nepotrebne unose (str.23).

- Povlaka ili prazno slovno mesto računaju se kao dve cifre.

Da ispravite grešku

- Pritisnite taster [◀] ili [▶] da pomerite kursor na netačan karakter/broj i sprovedite ispravku.

Da obrišete karakter/broj

- Pomerite kursor na karakter/broj koji želite da obrišete i pritisnite taster [**STOP**].

Promena memorisanog unosa

1 Pritisnite taster [▶].

- Proverite da li dokument nije unet u uređaj.

Displej:

2 Pritisnite [+] ili [-] dok se ne prikaže željeni unos.



EDIT : PRESS MENU

3 Pritisnite taster [MENU].

Primer:

4 Pritisnite taster [*] da odaberete "EDIT".

Primer:

- Ako ne želite da menjate ime, predjite na korak br.6.

5 Promenite ime (pogledajte str.19).

6 Pritisnite taster [SET].

Primer:

- Ako ne želite da menjate broj, predjite na korak br.8.
-

7 Promenite broj (pogledajte str.22).

8 Pritisnite taster [SET].

Brisanje memorisanog unosa

1 Pritisnite taster [▶].

- Proverite da li dokument nije unet u uređaj.

Displej:

2 Pritisnite [+] ili [-] dok se ne prikaže željeni unos.

Primer:



EDIT : PRESS MENU

3 Pritisnite taster [MENU].

Primer:

4 Pritisnite taster [#] da odaberete "DELETE".

- Da otkazete operaciju brisanja, pritisnite taster [STOP].

5 Pritisnite taster [SET].

- Memorisano ime i broj su obrisani.
-

Primedba:

Unose možete da obrišete na sledeći način (samo KX-FP156).

1. Pritisnite taster [▶].
- Proverite da li se u uređaju nalazi dokument.
2. Pritisnite [+] ili [-] dok se ne prikaže željeni unos.
3. Pritisnite taster [ERASE].
4. Pritisnite taster [SET].

Navigacioni direktorijum / Snimanje

Poziv preko direktorijuma

Pre upotrebe ove funkcije, programirajte željena imena i telefonske brojeve u direktorijum (str.22).

- 1 Pritisnite taster [▶].
 - Proverite da li dokument nije unet u uređaj.

Displej: DIRECTORY [+ -]
- 2 Pritisnite [+] ili [-] dok se ne prikaže željeni unos.

Lisa
2233445

↓

Lisa
EDIT : PRESS MENU

 - Ako željeno ime nije memorisano, pritisnite taster [STOP] i odaberite broj ručno.
- 3 Podignite slušalicu ili pritisnite taster [MONITOR] (KX-FP152) / [DIGITAL SP-PHONE] (KX-FP156).
 - Uređaj automatski počinje poziv.

Primer: NAME=Mary
EDIT=* DELETE=#

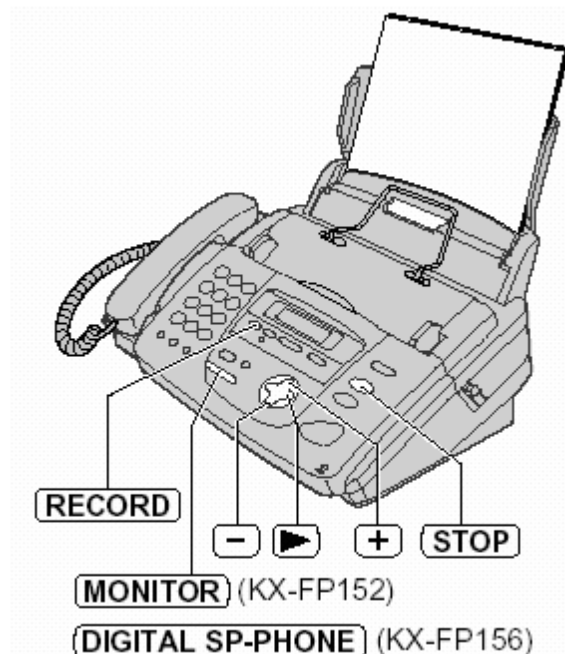

Pretraživanje liste preko inicijala

Primer: "Lisa"

1. Pritisnite taster [▶].
 - Proverite da li dokument nije unet u uređaj.

Displej: DIRECTORY [+ -]
2. Pritisnite [+] ili [-] da udjete u direktorijum.
3. Pritisnite taster [5] nekoliko puta sve dok se ne prikaže neko ime koje počinje slovom "L"-
 - Da pretražujete listu prema simbolima (ne slovima ili brojevima), pritisnite taster [*].
4. Pritisnite taster [+] sve dok se ne prikaže ime "Lisa".
 - Da prekinete pretraživanje, pritisnite taster [STOP].
 - Da pozovete odabrani broj, podignite slušalicu ili pritisnite [MONITOR]/[DIGITAL SP-PHONE].

Snimanje telefonskog razgovora (samo KX-FP156)

Možete da snimate telefonski razgovor. Kasnije možete da reprodukujete razgovor, bilo direktno ili sa udaljene lokacije (str. 48 i 50).

- 1 Tokom razgovora pritisnite taster [RECORD].

Displej: 2WAY RECORDING
 - 2 Da prekinete snimanje, pritisnite taster [STOP] ili spustite slušalicu.
- Primedba:
Postoje pravna ograničenja prilikom snimanja dvosmernog telefonskog razgovora. Obavestite drugu stranu o tome da se razgovor snima.

Razgovor sa drugom stranom nakon slanja ili prijema faksa

Možete da razgovarate sa drugom stranom nakon slanja ili prijema faksa. Na ovaj način štedi se naplata drugog poziva.

Ova funkcija će raditi samo ako druga strana poseduje uređaj koji je opremljen funkcijom za glasovni kontakt.

Iniciranje glasovnog kontakta

- 1 Pritisnite taster **[MONITOR]** (KX-FP152)/ **[DIGITAL SP-PHONE]** (KX-FP156) tokom prijema ili slanja dokumenta.

Primer:

TO: 23456789 VOICE STANDBY

- Vaš uređaj će pozvati drugu stranu karakterističnim zvučnim signalom.
- Kada druga strana odgovori na poziv, vaš uređaj će emitovati zvučni signal.

- 2 Pritisnite taster **[DIGITAL SP-PHONE]** (KX-FP156) ili podignite slušalicu da razgovarate.

Primedba:

- Ako inicirate glasovni kontakt tokom prenosa dokumenta, nakon što druga strana odgovori na poziv, uređaj će vas pozvati karakterističnim zvučnim signalom nakon prenosa svih dokumenata.
- Ako inicirate glasovni kontakt tokom prijema dokumenta, kada druga strana odgovori na poziv, uređaj će vas pozvati karakterističnim zvučnim signalom nakon prijema aktuelne strane.

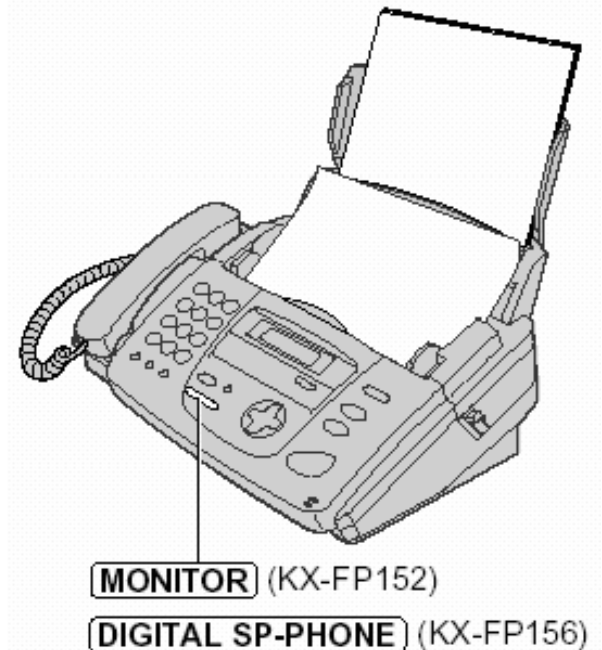

Prijem zahteva za glasovnim kontaktom

- 1 Ako druga strana inicira glasovni kontakt, vaš uređaj se oglašava karakterističnim zvučnim signalom i prikazuje se naredna poruka

Displej:

PLEASE PICK UP

- 2 Pritisnite **[DIGITAL SP-PHONE]** (KX-FP156) ili podignite slušalicu tokom narednih 10 sekundi od zvučnog signala.

Primedba:

- Ako ne odgovorite na poziv tokom 10 sekundi nakon zvučnog signala
 - U TAD/FAX modu, vaš uređaj će reprodukovati pozdravnu poruku i snimiti dolazeću glasovnu poruku (samo KX-FP156)
 - U FAX ONLY, TEL ili TEL/FAX modu, uređaj će prekinuti vezu

Ručno slanje faksova

1 Podesite širinu vodjica dokumenta veličini dokumenta.

2 Unesite dokument (do 10 strana) LICEM KA DOLE dok ne čujete jedan zvučni signal i dok uređaj ne uhvati dokument.

Displej:

STANDARD PRESS NAVI. [+ -]

3 Ako je potrebno, pritisnite taster [+] ili [-] nekoliko puta da odaberete rezoluciju (pogledajte niže).

4 Podignite slušalicu ili pritisnite taster [**MONITOR**] (KX-FP152) / [**DIGITAL SP-PHONE**] (KX-FP156).

TEL= PRESS NAVI. [▶]

5 Pozovite broj faksa.

Primer:

TEL=5678910

Kada čujete zvuk faksa:
Pritisnite taster [**FAX/START**] i vratite slušalicu na telefon ako je koristite.

6 ILI
Kada druga strana odgovori na poziv:
Zamolite ih da pritisnu start taster. Kada čujete zvuk faksa, pritisnite [**FAX/START**].

CONNECTING STANDARD [±]

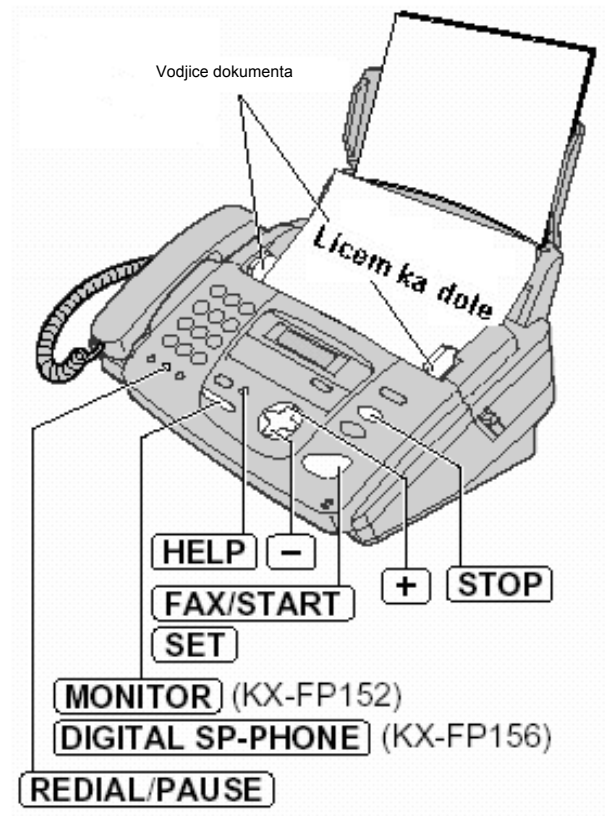

Da odaberete rezoluciju

Odaberite željenu rezoluciju u skladu sa vrstom dokumenta.

- STANDARD: Za štampane ili kucane originale sa karakterima normalne veličine.
- FINE: za originale sa sitnim detaljima.
- SUPER FINE: Za originale sa veoma sitnim detaljima. Ovapostavka će raditi samo ako druga strana poseduje kompatibilan faks uređaj.
- PHOTO: Za originale koji poseduju fotografije ili senčene crteže i dr.

- Pri "FINE", "SUPER FINE" ili "PHOTO" postavci, biće potrebno više vremena za prenos dokumenta.
- Ako promenite rezoluciju tokom unosa dokumenta, promena će imati efekta na narednom listu.

Ponovni poziv poslednjeg biranog broja

Pritisnite [**REDIAL/PAUSE**].

- Ako je linija zauzeta, uređaj će automatski pozvati isti broj do 5 puta.
- Tokom ponovnog poziva, prikazana je naredna poruka:
- Displej: WAITING REDIAL
- Da otkazete ponovni poziv, pritisnite taster [**STOP**].

Da prekinete prenos dokumenta

Pritisnite taster [**STOP**].

Da prenesete više od 10 strana u jednom slanju

- Unesite prvih 10 strana dokumenta. Dodajte ostale strane (po 10 komada) pre nego što poslednja strana izađe iz uređaja.

Praktičan način za slanje faks poruka

Možete rpvno da pozovete broj faksa pre unošenja dokumenta. Ovo je praktično ako je broj druge strane prikazan na dokumentu.

1. Unesite broj faksa
- Slušalica mora biti na telefonu.
2. Unesite dokument.
3. Pritisnite taster [**FAX/START**].

Funkcija brzog skeniranja

Ova funkcija je korisna kada želite da pošaljete dokument, a da ga zatim upotrebite u druge svrhe. Da upotrebite ovu funkciju, aktivirajte funkciju #34 na strani 61.

1. Unesite dokument.
 2. Unesite broj faksa.
 3. Pritisnite taster [**FAX/START**].
- Dokument će biti unet u uređaj i skeniran u memoriju. Uredjaj će nakon toga proslediti podatke. Ako veličina dokumenta prelazi kapacitet memorije (str.80), slanje će biti otkazano i ova funkcija će biti automatski isključena. Prosledite dokument ručno.

Slanje faksa uz glasovna uputstva (samo KX-FP156)

Možete da pošaljete dokument prateći uputstva glasovnog vodiča.

1. Pritisnite taster [**HELP**] dva puta.
 2. Pritisnite taster [**SET**].
 3. Pratite korake 1-6 na strani 26.
- Nakon prenosa dokumenta, funkcija glasovnih uputstava se automatski isključuje.

Slanje izveštaja o ptovrđi prijema

Ovaj izveštaj obezbeđuje štampanu potvrdu primljenih poruka. Da upotrebite ovu funkciju, aktivirajte funkciju #04 (na str. 58). U vezi komunikacione poruke u Result koloni, pogledajte str.69.

Journal izveštaj

Uredjaj memoriše 30 poslednjih komunikacija faksom.

- Da odštampate ovaj izveštaj ručno, pogledajte str.79.
- Da odštampate izveštaj automatski nakon svakih 30 faksova, aktivirajte funkciju #22 (str.60).

U vezi komunikacione poruke u Result koloni, pogledajte str.69.

Dokumenti koje možete da šalžete

Minimalna veličina

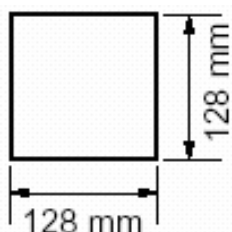

Maksimalna veličina

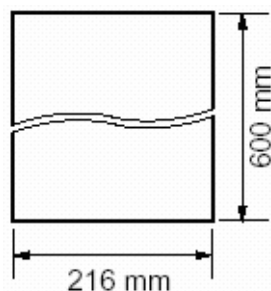

Oblast skeniranja

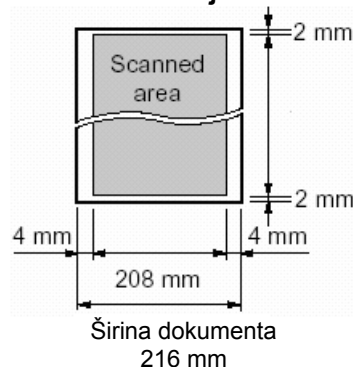

Težina dokumenta

Jedan list:
45 g/m² do 90 g/m²

Više listova:
60 g/m² do 75 g/m²

Primedba:

- Uklonite spjalice i slične predmete.
- Proverite da li su se mastilo, lepak ili korekciona tečnost osušili.
- Nemojte da šalžete sledeće tipove dokumenata. Upotrebite kopije za slanje faksa.
Hemijski obradjen papir (indigo i ne-indigo) za duplikate.
Papir nabijen elektrostatičkim elektricitetom.
Izrazito uvijen, izgužvan ili pocepan papir.
Papir sa presvučenom površinom.
Papir sa bledom slikom.
Papir sa štampom na suprotnoj strani koja se može videti kroz prednju stranu (novinski papir).
- Da pošaljete dokumente koji su uži od A4 formata (210mm), preporučujemo vam da kopirate original na A4 ili letter format, a zatim pošaljete kopiju.

Slanje faksa pomoću direktorijuma

Pre upotrebe ove funkcije, programirajte željena imena i telefonske brojeve u direktorijum (str.22).

- 1 Podesite širinu vodjica dokumenta veličini dokumenta.
- 2 Unesite dokument (do 10 strana) LICEM KA DOLE dok ne čujete jedan zvučni signal i dok uređaj ne uhvati dokument.

Displej:

STANDARD PRESS NAVI. [+ -]

- 3 Ako je potrebno, pritisnite taster [+] ili [-] nekoliko puta da odaberete rezoluciju (str.26).

- 4 Pritisnite taster [▶].

DIRECTORY [+ -]

- 5 Pritisnite taster [+] ili [-] dok se ne prikaže željeni unos.

Primer:

Sam 1789653

- Za dodatne informacije o upotrebi direktorijuma, pogledajte str.24.

- 6 Pritisnite [FAX/START].

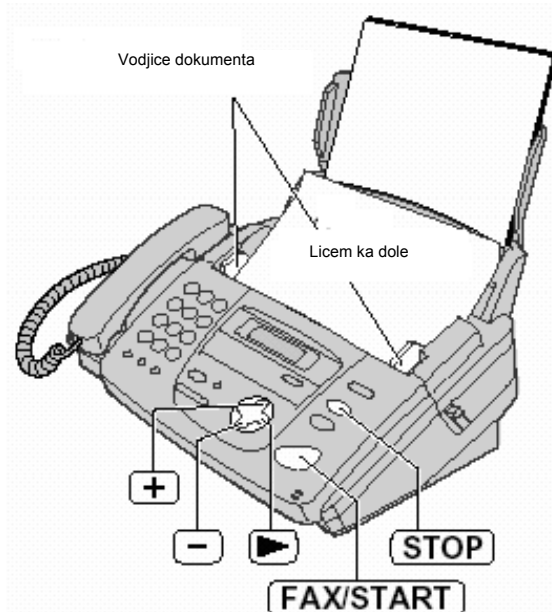

Automatsko ponovno slanje faksa

Ako je linija zauzeta ili ako nema odgovora na poziv, uređaj će automatski pozvati drugu stranu do 5 puta.

- Ova funkcija omogućena je i za odloženi prenos faksa (funkcija #25 na strani 60).
- Tokom ponovnog poziva, prikazana je sledeća poruka:
Displej: WAITING REDIAL
- Da otkazete ponovni poziv, pritisnite taster [STOP].

Ako vaš uređaj ne šalje faks

- Proverite memorisani broj na displeju i proverite da li je druga strana odgovorila na poziv (str.24).
- Čućete zvuk uspostavljanja veze tokom poziva koji će vas obavestiti o statusu uređaja druge strane (funkcija #76 na str.67).

Prenos (broadcast transmission)

Ova funkcija je praktična kada šaljete isti dokument na više različitih lokacija (do 20 unosa). Prvo programirajte unose, nakon toga pogledajte str.31 u vezi prenosa.

Programiranje unosa u memoriju za prenos

- 1** Pritisnite taster **[MENU]** nekoliko puta dok se ne prikaže naredna poruka.

Displej:

DIRECTORY SET NAVI.=* BROAD=#

- 2** Pritisnite taster **[#]** da odaberete "BROAD".

DIR= NAVI. [+ -] & SET	[00]
---------------------------	------

- 3** Pritisnite taster **[+]** ili **[-]** dok se ne prikaže željeni unos.

Primer:

MIKE 9876543210

- 4** Pritisnite taster **[SET]**.

Primer:

DIR=MIKE STORE : PRESS SET	[01]
-------------------------------	------

- Da programirate druge unose, ponovite korake 3 i 4 (do 20 unosa).

- 5** Pritisnite taster **[SET]** da izađete iz programa.

REGISTERED

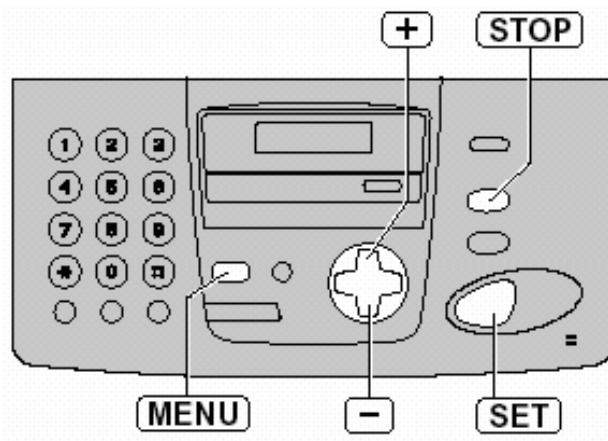

Primedba:

- Ako unesete pogrešan broj, pritisnite taster **[STOP]** nakon koraka br.4 da obrišete taj unos.
- Proverite memorisane unose štampanjem liste brojeva za prenos (broadcast programming list) (str.79).

Dodavanje novog unosa u memoriju za prenos

- 1 Pritisnite taster [▶].
 - Proverite da li se dokument ne nalazi u uređaju.Displej:

DIRECTORY	[+ -]
-----------	-------
- 2 Pritisnite taster [+] ili [-] dok se ne prikaže naredni sadržaj.

<BROADCAST> EDIT : PRESS MENU

- 3 Pritisnite taster [MENU].

BROADCAST ADD=* DELETE=#

- 4 Pritisnite [*] da odaberete "ADD".
- 5 Pritisnite taster [+] ili [-] dok se ne prikaže željeni unos koji želite da dodate u memoriju.
Primer:

Mary 5843724123

- 6 Pritisnite taster [SET].

REGISTERED

↓

Nikki 3852179365

- Da dodate druge unose, ponovite korake 5 i 6 (do 20 unosa).

- 7 Pritisnite taster [STOP] da izađete iz programa.

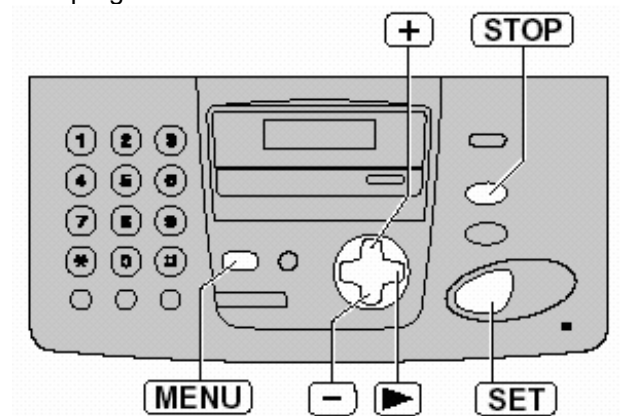

Brisanje memorisanog unosa iz memorije za prenos

- 1 Pritisnite taster [▶].
 - Proverite da li se dokument ne nalazi u uređaju.Displej:

DIRECTORY	[+ -]
-----------	-------
- 2 Pritisnite taster [+] ili [-] dok se ne prikaže naredni sadržaj.

<BROADCAST> EDIT : PRESS MENU

- 3 Pritisnite taster [MENU].

BROADCAST ADD=* DELETE=#

- 4 Pritisnite [#] da odaberete "DELETE".
- 5 Pritisnite taster [+] ili [-] dok se ne prikaže željeni unos koji želite da obrišete.
Primer:

Dick 3281432968

- 6 Pritisnite taster [SET].

DELETE OK? YES : SET / NO : STOP

- 7 Pritisnite taster [SET].

DELETED

↓

Bob 0123456

- Da obrišete druge unose, ponovite korake 5-7.

- 8 Pritisnite taster [STOP] da izađete iz programa.

Slanje dokumenta programiranim sagovornicima

- 1 Unesite dokument LICEM KA DOLE.
 - Ako je potrebno, pritisnite taster [+] ili [-] da odaberete željenu rezoluciju (str.26).

Pritisnite [**BROADCAST**].

- 2 Možete da koristite i tastere [+] / [-]. Pritisnite taster [▶] i nakon toga pritisnite [+] / [-] kako bi se prikazalo sledeći sadržaj i nakon toga pritisnite [**SET**].

Display:

<BROADCAST> SEND : PRESS SET

- Dokument će biti unet u uređaj i skeniran u memoriju. Uređaj će nakon toga emitovati podatke na svaki unos, pojedinačnim pozivom svakog broja.
- Nakon prenosa, memorisani dokument se automatski briše i uređaj štampa izveštaj o prenosu.

Primedba:

- Ako odaberete "FINE", "SUPER FINE" ili "PHOTO" rezoluciju, broj strana koje uređaj može da emituje se smanjuje.
- Ako dokument prelazi kapacitet memorije (str.80), slanje se otkazuje.

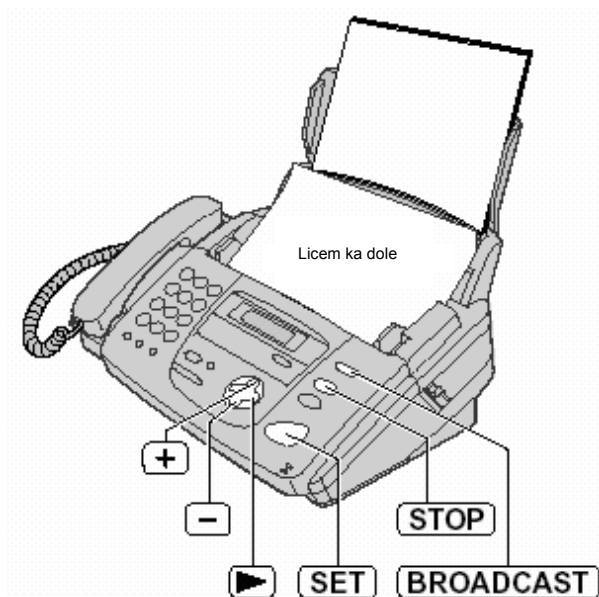

- Ako je neki od odbranih brojeva zauzet ili ne odgovara na poziv, biće preskočen. Svi preskočeni unosi se pozivaju do 5 puta nakon što uređaj pozove ostale brojeve.

Pojedinačno slanje dokumenta odabranim sagovornicima

Možete da odaberete sagovornike za svaki prenos.

- 1 Unesite dokument LICEM KA DOLE.

- 2 Pritisnite taster [▶].

Displej:

DIRECTORY [+ -]

- 3 Pritisnite taster [+] ili [-] dok se ne prikaže naredni sadržaj.

<ONE TIME BROAD> PRESS SET

- 4 Pritisnite taster [**SET**] da počnete programiranje sagovornika kojima želite da pošaljete dokument.

Primer:

DIR= [00] NAVI. [+ -] & SET

- 5 Pritisnite taster [+] ili [-] dok se ne prikaže unos na koji želite pošaljete dokument.

Primer:

Bill 6543210

- 6 Pritisnite taster [**SET**].

DIR=Bill [01] SEND : PRESS SET

- Da programirate druge unose, ponovite korake 5 i 6 (do 20 unosa).

- 7 Pritisnite taster [**SET**] da pokretnete prenos.

Da otkazete postavku prenosa

- 1 Pritisnite taster [**STOP**] dok je prikazana sledeća poruka.

Displej:

BROADCASTING

- Na displeju se prikazuje sledeća poruka.

Displej:

SEND CANCELLED? YES : SET / NO : STOP
--

- 2 Pritisnite taster [**SET**].

Priprema uređaja za prijem faksova

Upotreba uređaja za odgovor na pozive i/ili faks poruke (samo KX-FP156)

Upotreba uređaja za prijem faks poruka

Na koji način želite da uređaj prima pozive.



Želite da automatski primete glasovne i faks pozive.

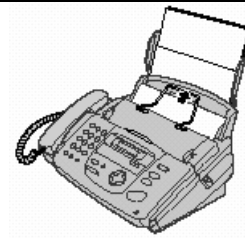

Imate odvojenu liniju samo za faks.

Morate da uradite sledeće

TAD/FAX mod (str.44).
Uključite automatski odgovor na pozive pritiskom na taster [AUTO ANSWER].

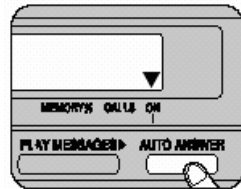

- Na desnoj strani displeja prikazana je strelica (▼).

FAX ONLY mod (str.35)
Uključite automatski odgovor na pozive pritiskom na taster [AUTO ANSWER].

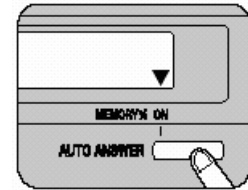

Na desnoj strani displeja prikazana je strelica (▼).

Uređaj će raditi na sledeći način

Kada uređaj prima telefonski poziv:
Aktiviraće se uređaj za prijem poziva i snimiti glasovna poruka.

Kada uređaj prima faks poruku:
Aktiviraće se faks funkcija radi prijema dokumenta.

Kada uređaj prima poziv:
Svi dokazeći pozivi smatraće se faks poziviima.

Upotreba uređaja kao telefona / automatskog faksimila (samo KX-FP156)



Želite da lično odgovorite na telefonske pozive i primite faks poruke bez zvučnog signala.

Ako u većini slučajeva primite telefonske pozive



Želite da lično odgovarate na telefonske pozive.

Druge funkcije

Sa dodatnim uređajem za odgovor na pozive (samo KX-FP152)
Možete da upotrebite ovaj faks uređaj sa posebnim uređajem za odgovor na pozive (str.38, 39).

TAD/FAX mod (str.36).
Uključite automatski odgovor na pozive pritiskom na taster [AUTO ANSWER].

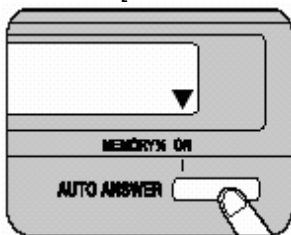

- Na desnoj strani displeja prikazana je strelica (▼).

TEL mod (str.34)
Isključite automatski odgovor na pozive pritiskom na taster [AUTO ANSWER].

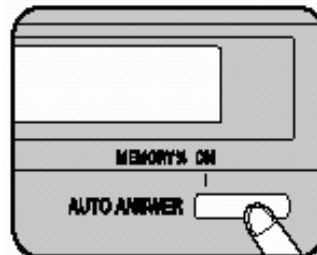

- Na desnoj strani displeja prikazana je strelica (▲).

Daljinsko aktiviranje faksa
Možete da primite faks preko lokala. Kada čujete ton za uspostavljanje veze (pozivni ton), na lokalu pritisnite [*][9] (memorisani kod za aktiviranje faksa) da primite faks (str.40).

Kada uređaj prima telefonski poziv:
Uređaj se oglašava zvonom.

Kada uređaj prima faks poruku:
Poruka će biti primljena bez zvona.

Kada uređaj prima poziv:
Morate da odgovorite na sve pozive ručno.
Da primite faks poruku, pritisnite [START] za svaki dokument.

TEL mod – Ručni odgovor na sve pozive

Aktiviranje TEL moda

Ako je strelica (▼) prikazana na desnoj strani displeja, isključite je pritiskom na (AUTO ANSWER).

Displej: TEL MODE

Ručni prijem faks poruka

- 1 Kada uređaj zazvoni, podignite slušalicu.
 - Možete da pritisnete [MONITOR] (KX-FP152)/[DIGITAL SŠ-PHONE] (KX-FP156)

- 2 Kada:
 - je potreban prijem dokumenta,
 - čujete pozivni faks zvuk (spori bip) ili
 - ne čujete nikakav zvuk,pritisnite [FAX/START].

CONNECTING.....

Displej: CONNECTING.

- 3 Vratite slušalicu ako je koristite.
 - Uređaj će početi prijem faksa.

Primer: MIKE
9876543210

Primedba:

- Ako ne odgovorite na poziv tokom 10 zvučnih signala,
Za KX-FP152: Uređaj se privremeno prebacuje u faks mod i druga strana može da pošalje dokument.
Za KX-FP156: Uređaj privremeno aktivira telefonsku sekretaricu. Emituje se pozdravna poruka i druga strana može da pošalje faks.
- Uređaj može da drži do 30 štampanih strana. Uklonite listove pre nego što se prihvata listova napuni.

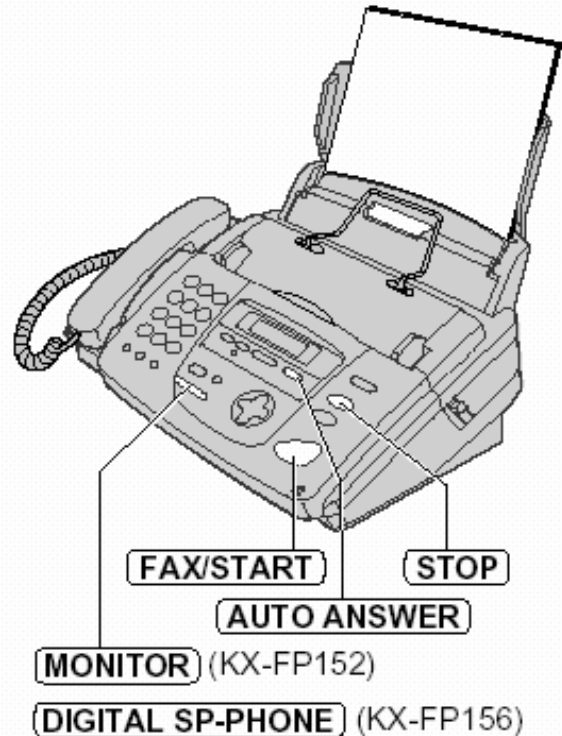

Da prekinete prijem faksa

Pritisnite taster [STOP].

Friendly reception funkcija

Kada odgovorite na poziv i čujete zvuk faksa (spori bip), uređaj će automatski pokrenuti prijem faksa.

- Ako vam ova funkcija nije potrebna, isključite (off) funkciju #46 (str.63.)

Prijem faks poruke u memoriju uređaja

Ako uređaj utvrdi problem pri štampanju primljenog dokumenta, primljeni dokument se privremeno smešta u memoriju.

Kada je dokument u memoriji,

- displej naizmenično prikazuje poruku o grešci i sledeću poruku.

Displej: FAX IN MEMORY

- Ako je uključena funkcija #44 (str.63) čuju se zvučni signali.

- Pratite uputstva sa str. 70-71 da rešite problem.
- U vezi kapaciteta memorije, proverite str. 80.

FAX ONLY mod – Svi pozivi se primaju kao faks pozivi

Aktiviranje FAX ONLY moda

1 Postavite funkciju #77 na "FAX ONLY" (str.68).

2 Ako je strelica (▼) prikazana na desnoj strani displeja, uključite je pritiskom na [AUTO ANSWER].

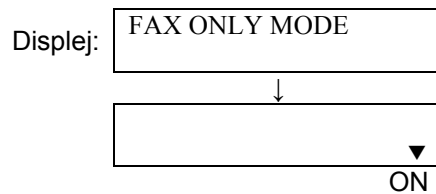

- Kada primi poziv, uređaj će automatski odgovoriti na poziv i primiti samo faks.



Primedba:

- Broj zvučnih signala kojima se uređaj oglašava u FAX ONLY modu možete da promenite (funkcija #06 na str.58).
- Ovaj mod se ne koristi na telefonskoj liniji koja se koristi i za telefonske i za faks pozive. Uređaj će pokušati faks komunikaciju čak i ako neko pokušava da vas pozove. Preporučujemo vam sledeću postavku telefonske mreže na lokaciji.

Primer:

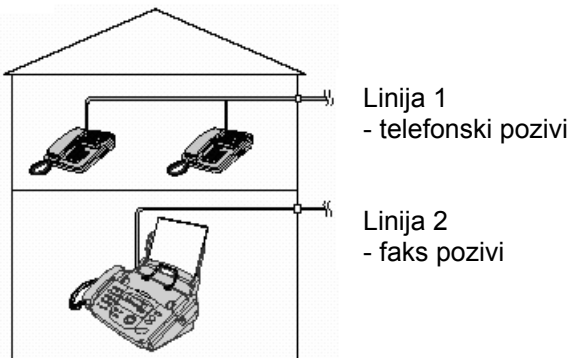

Priključen je samo faks uređaj.

Prijem faksova

TEL/FAX mod – Prijem glasovnih poziva uz zvono i faks poziva bez zvona kada ste u blizini uređaja

Upotrebite ovaj mod kada ste u blizini uređaja i želite da primite faksove bez zvučnog signala. Nakon prijema poziva, uređaj radi na sledeći način. Da podesite TEL/FAX mod, proverite naredna uputstva.

Uređaj je primio poziv.

Faks se neće oglasiti zvonom. Trajanje odgovora zavisi od TEL/FAX postavke odlaganja zvona. (Pogledajte narednu stranu.)



- Veza je uspostavljena

Telefonski poziv



Ova poruka biće reprodukovana sagovorniku (samo KX-FP156)

*Hello! To send a fax, start transission.
To speak with someone, please wait.*



Pozivni faks ton*

Faks uređaj će automatski primiti dokument bez zvona.



Uređaj se oglašava 3 puta. Ovo zavisi od postavke prepoznavanja poziva (silent fax recognition ring). (Pogledajte narednu stranu)



- Sagovornik će čuti drugačije zvono.



Odgovorite na poziv.

- Ako ne odgovorite na poziv, biće reprodukovana naredna poruka (samo KX-FP156)**.

*No one is available to take your call right now.
Please try again later.
Thank you.*

- Nakon toga uređaj će aktivirati faks funkciju za slučaj da uređaj druge strane nije poslao pozivni faks ton.

* Pozivni faks ton se automatski proizvodi od strane uređaja koji šalje faks. Neki faks uređaji nemaju ovu funkciju.

** Možete da snimate vlastitu pozdravnu poruku (str.45) (samo KX-FP156).

Primedba:

- Faks uređaj će prikazati narednu poruku prilikom prijema.

• Displej:

• INCOMING CALL

- Zvono treba da bude uključeno (str.21).

Da podesite TEL/FAX mod

1. Postavite funkciju #77 na "TEL/FAX" (str.68).
2. Ako nije prikazana strelica (▼) na desnoj strani displeja, uključite je pritiskom na [AUTO ANSWER].

• Displej:



ON

Kada je priključen lokal

Uredjaj je primio poziv.



Faks se neće oglašiti zvonom ali se lokal oglašava 2 puta.
Trajanje odgovora zavisi od TEL/FAX postavke odlaganja zvona (delayed ring setting). (Pogledajte niže.)

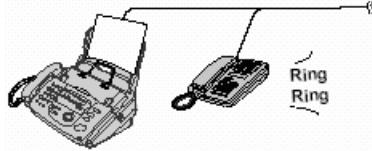

- Veza je uspostavljena

Telefonski poziv



Ova poruka biće reprodukovana sagovorniku (samo KX-FP156)

*Hello! To send a fax, start transmission.
To speak with someone, please wait.*



Pozivni faks ton*

Faks uređaj će automatski primiti dokument bez zvona.

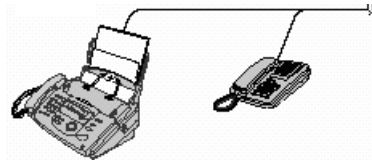

Lokal se neće oglašiti ali uređaj se oglašava 3 puta.
Ovo zavisi od postavke prepoznavanja poziva (silent fax recognition ring). (Pogledajte niže)



- Druga strana čuje drugačiji zvuk.

* Pozivni faks ton se automatski proizvodi od strane uređaja koji šalje faks. Neki faks uređaji nemaju ovu funkciju.

** Ova funkcija možda neće raditi u zavisnosti od vrste telefona koji koristite za lokal. Ako uređaj aktivira faks funkciju, pritisnite taster [STOP] na faks uređaju u koraku 2 da razgovarate sa drugom stranom (samo KX-FP152).

*** Možete da snimite vlastitu pozdravnu poruku (str.45) (samo KX-FP156).

Samo za KX-FP152

Možete da odgovorite na poziv preko lokala.**

1. Podignite slušalicu.
2. Unesite [*][0] (uobičajeni kod) dok čujete da drugi uređaj zvoni.

- Možete da promenite kod u funkciji #49 (str.63).

Odgovorite na poziv.

- Ako ne odgovorite na poziv, biće reprodukovana naredna poruka (samo KX-FP156)***.

*No one is available to take your call right now.
Please try again later.
Thank you.*

- Nakon toga uređaj će aktivirati faks funkciju za slučaj da uređaj druge strane nije poslao pozivni faks ton.

Postavka TEL/FAX delayed ring funkcije:

Broj zvona pre nego što faks odgovori na poziv zavisi od postavke funkcije #78 (str.68). Faks uređaj neće proizvoditi zvuk koji čujete tokom ovakve postavke.

Postavka Silent fax recognition ring funkcije

Faks uređaj proizvodi zvuk koji možete da čujete i njime označava prijem telefonskog poziva. Broj zvona kojima se uređaj oglašava pre odgovora na poziv zavisi od funkcije #30 (str.61). Poziv se neće oglašavati na lokal.

Upotreba uređaja uz dodatnu telefonsku sekretaricu (samo KX-FP152)

Pripremanje faks uređaja i telefonske sekretarice

- 1** Priključite uređaj za odgovor na pozive (telefonska sekretarica).

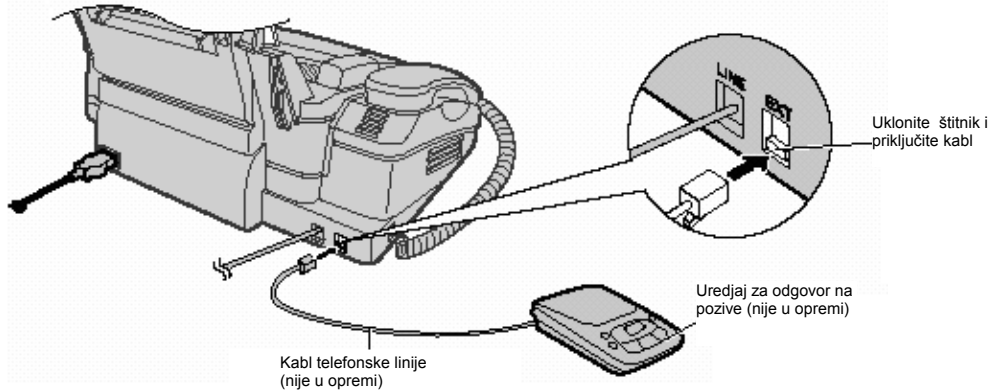

- 2** Postavite broj zvona na sekretarici na manje od 4.

- Na ovaj način omogućava se da sekretarica prva odgovori na poziv.

- 3** Snimite pozdravnu poruku na sekretaricu.

Primer: "Ovo je (vaše ime, firma ili telefonski broj). Trenutno nismo u mogućnosti da odgovorimo na poziv. Da pošaljete faks, pokrenite prenos dokumenta. Da ostavite poruku, govorite posle zvučnog signala. Hvala".

- Preporučujemo vam da snimite poruku u trajanju do 10 sekundi i da ne pravite pauzu dužu od 4 sekunde tokom poruke. U suprotnom, oba uređaja neće raditi pravilno.

- 4** Aktivirajte sekretaricu.

- 5** Postavite faks uređaj u TEL mod (str.34) ili FAX ONLY mod (str.36).

- Ako postavite na FAX ONLY mod, promenite postavku zvona u FAX ONLY modu na više od 4 zvučna signala (funkcija #06 na str.58). Uz FAX ONLY mod možete da primete faks poruke ako je memorija sekretarice puna.

- 6** Vodite računa o tome da: kod za daljinski pristup sekretarici i kod za aktiviranje faksa (funkcija #41 na str.62) ne budu isti.

Kako rade faks uredjaj i telefonska sekretarica

Prijem telefonskih poziva

Sekretarica automatski snima glasovnu poruku.

Prijem faks poruka

Faks uredjaj će automatski primiti faks dokument kada uredjaj prepozna pozivni faks ton.

Prijem glasovne poruke i faks dokumenta u istom pozivu

Pogledajte niže.

Primedba:

- Svaki put kada uredjaj primi dokument, na sekretarici se može snimiti interval tišine ili zvuk faksa.

Prijem glasovne poruke i faksa u istom pozivu

Sagovornik može da ostavi glasovnu poruku i pošalje faks u istom pozivu.

Obavestite sagovornika o narednoj proceduri.

1. Sagovornik poziva vaš faks uredjaj.
 - Sekretarica prva odgovara na poziv.
2. Sagovornik može da ostavi prouku nakon reprodukovanj vaše pozdravne poruke.
3. Sagovornik treba da pritisnet tastere [*][9] (kod za aktiviranje faks funkcije).
 - Uredjaj će aktivirati faks funkciju.
4. Sagovornik treba da pritisnet start taster i pošalje dokument.

Primedba:

Kod za aktiviranje faksa se može promeniti u funkciji #41 (str.62).

Dodatni telefon

Ako koristite ovaj uređaj uz dodatni telefon, možete da primete dokument preko tog telefona. Ne morate da pritisnete FAX/START na faks uređaju.

Važno:

- Upotrebljavajte telefone sa tastaturom i pažljivo unesite kod za aktiviranje faksa.

1 Kada telefon zazvoni, podignite slušalicu na dodatnom telefonu.

2 Kada:

- je potreban prijem dokumenta,
 - čujete pozivni ton faksa ili
 - ne čujete zvuk.
- pritisnite [*][9] (kod za aktiviranje faksa) pažljivo.

3 Spustite slušalicu.

- Uređaj počinje prijem faksa.

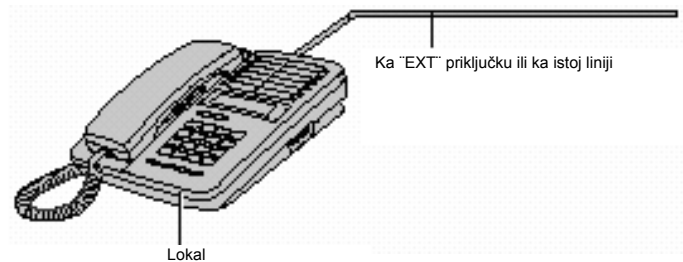

Primedba:

- Možete da promenite kod za aktiviranje faksa u funkciji #41 (str.62).

Zahtev za slanje faksa (receive polling) (prijem faksa sa drugog uređaja)

Ova funkcija dozvoljava vam da primite dokument sa drugog kompatibilnog uređaja. U ovom slučaju vi plaćate poziv.

Pazite da se u vašem uređaju ne nalazi neki dokument i proverite da li je drugi uređaj spreman za vaš poziv.

1 Pritisnite [MENU] sve dok se ne prikaže sledeća poruka na displeju.

Displej: POLLING
PRESS SET

2 Pritisnite [SET].

3 Odaberite broj faksa.

Primer: FAX=3331111

4 Pritisnite [SET].

CONNECTING.....

- Uređaj počinje prijem dokumenta.

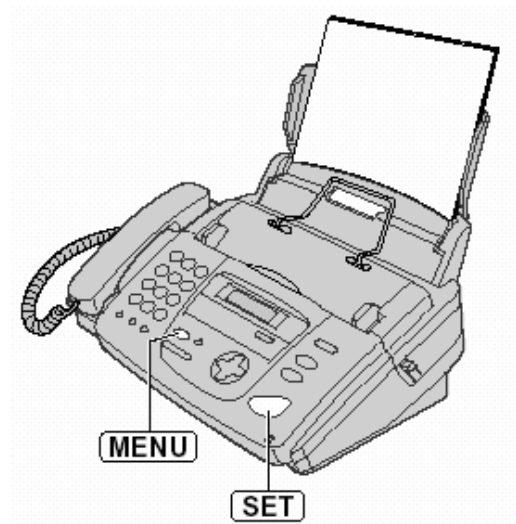

Poziv pejdžera

Ova funkcija omogućava da uređaj pozove vaš pejdžer kada primi:

- faks (za KX-FP152)
- faks ili glasovnu poruku (KX-FP156).

1 Pritisnite taster **[MENU]**.

Displej: SYSTEM SET UP
PRESS NAVI. [◀ ▶]

2 Pritisnite [#], zatim [7][0].

Za KX-FP152: FAX PAGER CALL
=OFF [±]
Za KX-FP156: PAGER CALL
=OFF [±]

3 Pritisnite [+] ili [-] da odaberete "ON"

Za KX-FP152: FAX PAGER CALL
=ON [±]
Za KX-FP156: PAGER CALL
=ON [±]

- Ako ova funkcija nije potrebna, odaberite "OFF".

4 Pritisnite **[SET]**.

NO.=

5 Unesite broj vašeg pejdžera.

- Možete da unesete ukupno 46 slova i/ili pauza.

Primer:

1 202 555 1234	PP	12345678	PP	5555#
Broj pejdžera	pauze	Kod pristupa pejdžeru		Poruka za pejdžer

6 Pritisnite **[SET]**.

- Uređaj će pozvati memorisani broj
PAGER TEST

7 Proverite da li je vaš pejdžer primio poruku.

8 Pritisnite **[MONITOR]** (KC-FP152)/**[DIGITAL SP-PHONE]** (KX-FP156)..

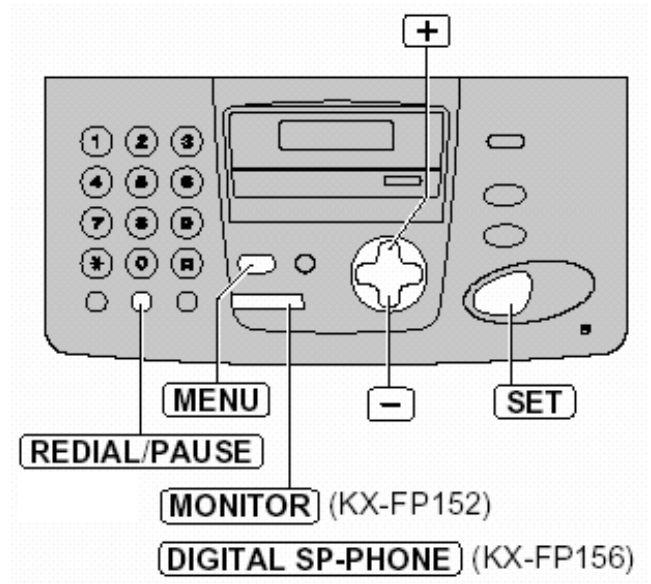

Kada vaš pejdžer primi poziv

Biće prikazana poruka koju ste uneli u koraku br.5 (na primer: 5555).

Pravljenje kopije

Ovaj uređaj može da napravi jednu ili više kopija (do 50 komada).

1 Podesite širinu vodjica dokumenata u zavisnosti od veličine dokumenta.

2 Unesite dokument (do 10 stranica) LICEM KA DOLE dok uređaj ne uhvati dokument i ne oglasi se jednim zvučnim signalom.

Displej: STANDARD
PRESS NAVI. [+ -]

- Ako je potrebno, pritisnite [+] ili [-] da odaberete željenu postavku rezolucije.
- Proverite da li je slušalica u osnovnoj poziciji.

3 Pritisnite [COPY].

Displej: NUMBER=1
COPY : PRESS START
 ↑
 NUMBER=1
 OR PRESS NAVI. [▶]

- Ako je potrebno, unesite broj kopija (do 50).

4 Pritisnite [START].

- Uređaj će početi sa štampanjem.

Primedba:

Možete da kopirate bilo koji dokument koji se može prenositi putem faksa (str.27).

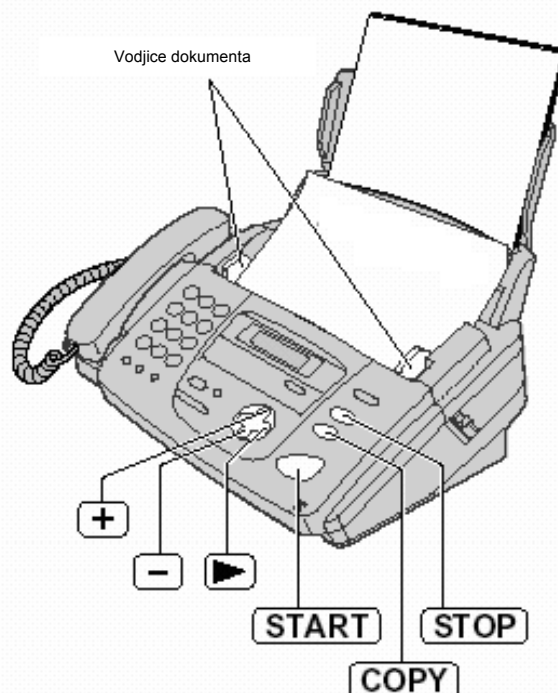

Da odaberete rezoluciju

Odaberite željenu rezoluciju u skladu sa vrstom dokumenta.

- FINE: za štampane ili kucane originale sa malim slovima.

- SUPER FINE: za originale sa veoma sitnim slovima.

- PHOTO: za originale sa fotografijama ili senčene crteže.

- Ako odaberete "STANDARD", kopiranje će biti izvedeno uz "FINE" postavku.
- Možete da odaberete rezoluciju, pritiskom na taster [COPY] u koraku 3.

1. Pritisnite taster [▶] tri puta.

Displej: STANDARD [+ -]
 <NUMBER>▶

2. Pritisnite taster [+] ili [-] da odaberete željenu rezoluciju.

Funkcija brzog skeniranja (Quick scan)

Ova funkcija je korisna kada želite da kopirate dokument, a da zatim upotrebite original. Da upotrebite ovu funkciju, aktivirajte funkciju #34 na str.61.

- Dokument će biti unet u uređaj i skeniran u memoriju. Uređaj će nakon toga štampati podatke. Ako dokument prelazi kapacitet memoriju (str.80), kopiranje će biti otkazano i funkcija se automatski isključuje.

Da zaustavite kopiranje

Pritisnite [STOP].

Da uvećate dokument

1. Pritisnite taster [▶] nakon koraka 3 sa strane 42.
Displej: ZOOM 100% [+ -]
<COLATE>▶
 2. Pritisnite taster [+] da odaberete "150%" ili "200%", nakon toga pritisnite [START].
- Uredjaj će uvećati samo centralni deo dokumenta, i odštampaće ga na dve strane.

Primer uvećanja kopije za 150%

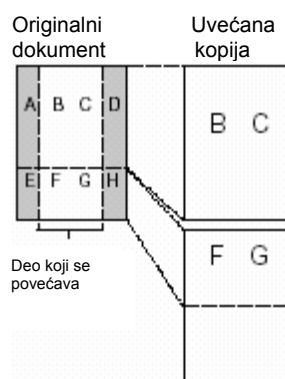

Primer uvećanja kopije za 200%

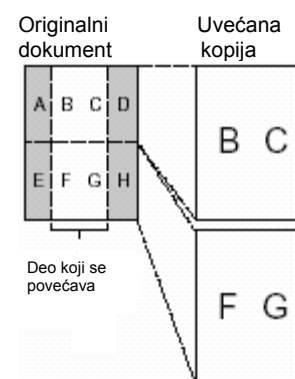

Da smanjite dokument

1. Pritisnite taster [▶] nakon koraka 3 sa strane 42.
Displej: ZOOM 100% [+ -]
<COLATE>▶
 2. Pritisnite taster [-] da odaberete "92%" ili "86%" ili "72%", nakon toga pritisnite [START].
- Pogledajte tabelu u vezi preporučenog odnosa smanjenja.

Postavka	Papir za snimanje	Originalni dokument
100% (uobičajeno)	A4	A4, Letter
92%	A4	A4
86%	A4	A4
72%	A4	Legal

A4 = 210mm x 297mm
Letter = 216mm x 279mm
Legal = 216mm x 356mm

Primedba:

- Ako ne odaberete odgovarajući odnos smanjenja, dokument će biti podeljen i gornji deo drugog lista biće obrisan.
- Ako se slika koja se nalaz na donjem delu dokumenta na kopira duž celog papira odabranog za štampanje, probajte 92% ili 86%.

Da razdvojite kopije višestranih originala

Ovaj uredjaj može da razdvoji kopije istim redom kao original.

1. Pritisnite taster [▶] dva puta nakon koraka 3 na str.42.
Displej: COLLATE OFF [+ -]
<RESOLUTION>▶
2. Pritisnite [+] ili [-] nekoliko puta dok se ne prikaže sledeći sadržaj.
COLLATE ON [+ -]
<RESOLUTION>▶
3. Pritisnite taster [START].

Primedba:

- Uredjaj će memorisati dokumente dok razdvaja strane. Ako se memorija napuni tokom memorisanja, uredjaj će štampati samo memorisane strane.
- Nakon kopiranja, ova funkcija se automatski isključuje.

Primer: Izrada dve kopije 4-stranog originala

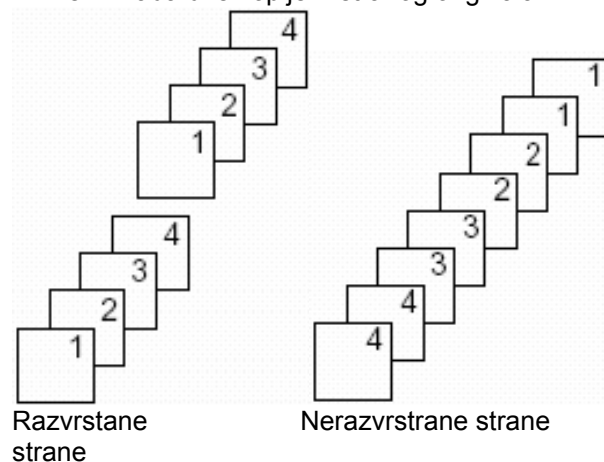

Postavka uredjaja (samo KX-FP156)

TAD/FAX mod - (automatski prijem telefonskih poziva i faks poruka)

Kada je odabran TAD/FAX mod, uredjaj će raditi kao faks i/ili telefonska sekretarica.

Ako se prepozna faks poziv, uredjaj će automatski primiti dokument. Ako je prepoznat glasovni poziv, telefonska sekretarica će emitovati pozdravnu poruku i osoba koja zove može da ostavi glasovnu poruku.

Podešavanje prijema glasovnih i faks poruka

1 Postavite funkciju #77 na "TAD/FAX" (str.68).

2 Ako na desnoj strani nije displeja prikazana strelica, uključite je pritiskom na [AUTO ANSWER].

Displej: TAD/FAX MODE

- Uredjaj će emitovati pozdravnu poruku.
- Biće prikazano preostalo vreme snimanja.
Primer: TIME = 10m13s
- Možete da promenite nivo zvuka. Pritisnite taster [+] ili [-] dok slušate pozdravnu poruku.

Primedba:

- Možete da promenite preostalo vreme snimanja (funkcija #10 na str.59)
- Kada je preostalo vreme za snimanje malo, obrišite nepotrebne poruke (str.48). Pogledajte str.80 u vezi memorije za dolazeće poruke.
- Dok se dolazeća prouka snima, možete da je proverite preko zvučnika. Ako ova funkcija nije potrebna, postavite je na "OFF" (funkcija #67 na str.66).

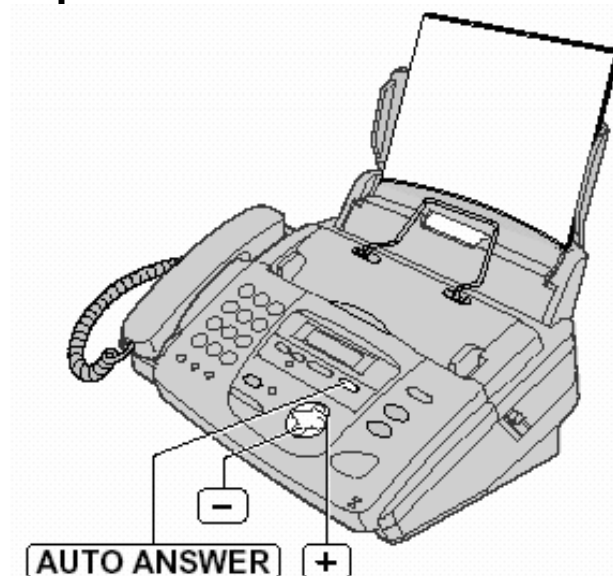

Brojač zvona u TAD/FAX modu

Možete da odaberete između 1, 2, 3, 4, TOLL SAVER i RINGER OFF.

Broj zvučnih signala pre odgovora na poziv može se promeniti u funkciji #06 na str.58.

TOLL SAVER: Kada pozivate uredjaj sa udaljene lokacije, broj zvučnih signala obavestiće vas o tome da li postoje nove glasovne poruke. Ako uredjaj odgovori na drugi signal, postoji najmanje jedna nova poruka. Ako uredjaj odgovori na četvrti signal, nema novih poruka. Da izbegnete plaćanje poziva, prekinite vezu posle trećeg zvučnog signala. Treći zvučni signal označava da nema novih snimljenih poruka.

RINGER OFF: Uredjaj će odgovoriti na poziv bez zvučnog signala.

Pozdravne poruke (samo KX-FP156)

Snimanje vaših pozdravnih poruka

Možete da snimate sopstvene pozdravne poruke za TAD/FAX i TEL/FAX modove. Kada primete poziv, biće reprodukovana vaša pozdravna poruka umesto fabričke poruke. Vreme snimka je ograničeno na 16 sekundi. Preporučujemo vam da snimate poruku dugaćku do 12 sekundi kako bi se olakšao prijem faksova.

Preporučene poruke

TAD/FAX pozdravna poruka	"Ovo je (vaše ime, firma i/ili telefonski broj). Nismo u mogućnosti da vam odgovorimo u ovom trenutku. Da pošaljete faks, počnite prenos dokumenta. Da ostavite poruku, govorite posle zvučnog signala. Hvala."
TEL/FAX pozdravna poruka	"Ovo je (vaše ime, firma i/ili telefonski broj). Nismo u mogućnosti da vam odgovorimo u ovom trenutku. Hvala."

1 Odaberite mod (TAD/FAX ili TEL/FAX) za koji želite da snimate pozdravnu poruku (funkcija #77 na str.68).

2 Pritisnite [RECORD] dva puta.

- Displej će prikazati naredni sadržaj u zavisnosti od izbora u prvom koraku.

TAD/FAX mod: TAD GREETING
PRESS SET

TEL/FAX mod: TEL/FAX GREETING
PRESS SET

3 Pritisnite [SET].

- Čućete dugačak zvučni signal.

4 Izgovorite poruku jasno sa udaljenosti od oko 20 cm od mikrofona.

- Displej će prikazati preostalo vreme snimanja.

TAD/FAX mod: TAD REC. 15s

TEL/FAX mod: T/F REC. 15s

5 Kada završite snimanje, pritisnite [STOP].

- Uredjaj će ponoviti vašu poruku.
Podesite nivo zvuka preko tastera [+] ili [-].

Primedba:

- Možete da promenite dužinu pozdravne poruke na 60 sekundi (funkcija #54 na str.64).
- Ako izvedete ovu promenu, obavestite sagovornika u pozdravnoj poruci, da pritisnete [*][9] pre pokretanja prenosa dokumenta.
- Ako izvedete ovu promenu, vaša TAD/FAX pozdravna poruka biće obrisana i biće reprodukovana prethodno snimljena poruka.

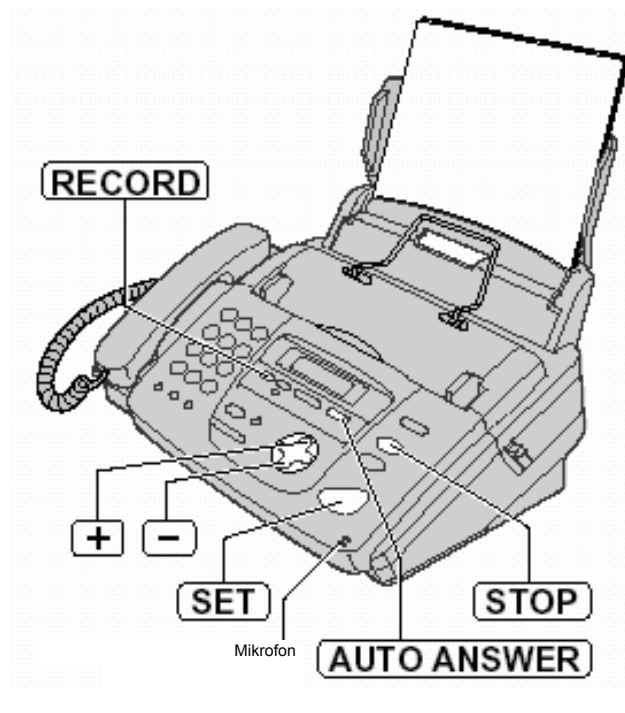

Proveravanje pozdravnih poruka

1. Odaberite željeni mod (TAD/FAX ili TEL/FAX) za koji želite da čujete poruku (funkcija #77 na str.68).

2. Ako nije prikazana stralica (▼), uključite je pritiskom na [AUTO ANSWER].

Ako je strelica prikazana, ponovo je isključite i uključite.

- Displej će prikazati sledeću poruku u skladu sa izbrom u koraku br.1.

TAD/FAX mode: TAD/FAX MODE

TEL/FAX mod: TEL/FAX MODE

- Uredjaj će reprodukovati pozdravnu poruku.

Pozdravne poruke (samo KX-FP156)

Brisanje vaših pozdravnih poruka

1 Odaberite mod (TAD/FAX ili TEL/FAX) za koji želite da obrišete pozdravnu poruku (funkcija #77 na str.68).

2 Pritisnite [**ERASE**] dva puta.

- Displej će prikazati naredni sadržaj u zavisnosti od izbora u prvom koraku.

TAD/FAX mod: TAD GREETING
PRESS SET

TEL/FAX mod: TEL/FAX GREETING
PRESS SET

3 Pritisnite [**SET**].

ERASE GREETING?
YES : SET / NO : STOP

- Da otkazete brisanje, pritisnite taster [**STOP**].

4 Pritisnite taster [**SET**].

GREETING ERASED

- Kada primete poziv, uređaj će reprodukovati ranije snimljenu poruku.

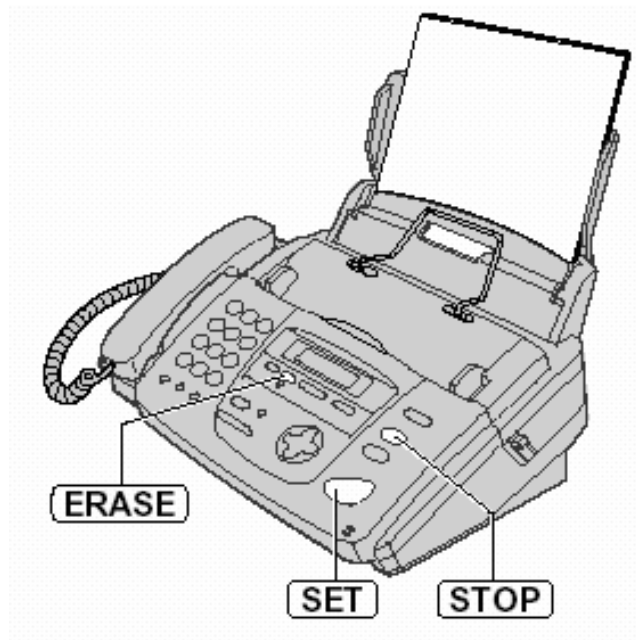

Pozdravne poruke (samo KX-FP156)

Ostavljanje poruka drugima i sebi

Možete da ostavite poruku sebi ili drugoj osobi. Ova poruka se emituje kasnije bilo direktno ili daljinskim aktiviranjem.

1 Pritisnite [**RECORD**].

Displej: MEMO MESSAGE
PRESS SET

2 Pritisnite [**SET**].

- Čućete dugačak zvučni signal.
MEMO RECORDING

3 Govorite jasno sa udaljenosti od 20cm od mikrofona.

4 Kada završite snimanje, pritisnite taster [**STOP**].

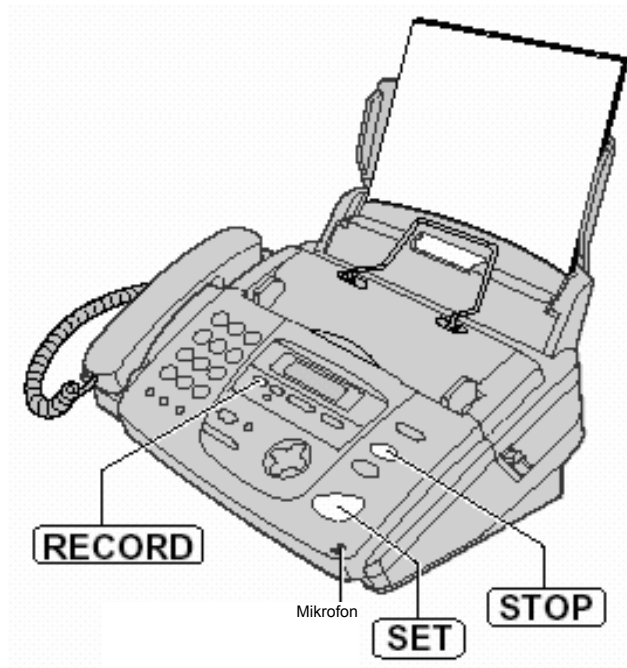

Dolazeće poruke (samo KX-FP156)

Slušanje snimljenih poruka

Kada uređaj snimi nove glasovne poruke:

- Indikator "MESSAGE" trepće,
- Brojač poruka prikazuje ukupan broj snimljenih poruka, i
- Spori zvučni signali biće emitovani ako je aktivirana funkcija upozoravanja na primljene poruke (funkcija #42 na str.62).

Primer: 02
Brojač poziva

Pritisnite [**PLAY MESSAGES**].

- Biće reprodukovane samo nove poruke.
- Podesite nivo zvuka preko [+] ili [-].
- Nakon reprodukcije svih novih poruka, indikator "MESSAGE" prestaje da trepće i svetli neprekidno. Ako u ovom trenutku pritisnete [**PLAY MESSAGES**], biće reprodukovane sve snimljene poruke.

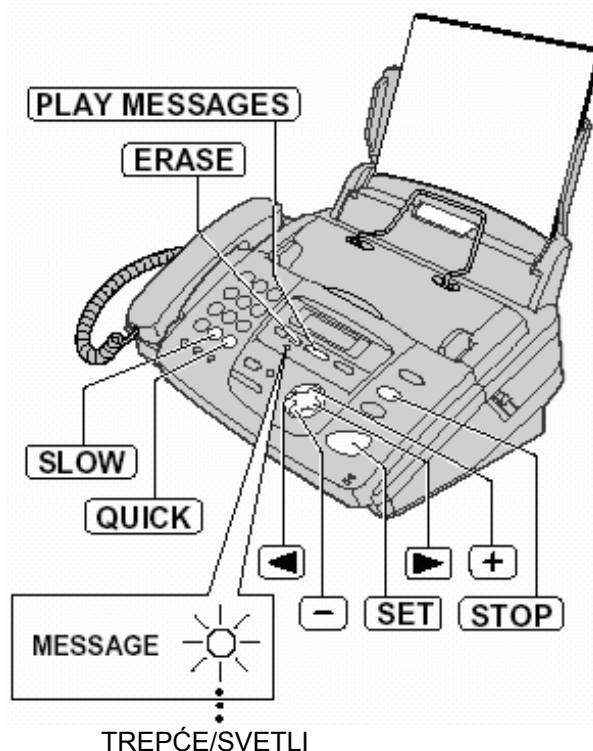

Ponavljanje poruke

Pritisnite taster [◀] dok slušate poruke.

- Ako pritisnete taster [◀] do 5 sekundi nakon početka reprodukcije poruke, prethodna poruka biće reprodukovana.
- Da reprodukujete određenu poruku, pritisnite taster [◀] ili [▶] da pronadjete poruku koju želite da čujete.

Preskakanje poruke

Pritisnite taster [◀] da reprodukujete narednu poruku.

Zaustavljanje reprodukcije

Pritisnite taster [**STOP**].

- Ako pritisnete [**PLAY MESSAGES**] u narednih 60 sekundi, uređaj će nastaviti da reprodukuje preostale poruke.

Glasovna oznaka vremena/dana

Tokom reprodukcije, sintetizovani glas najaviće vreme i dan prijema svake snimljene poruke.

Promena brzine reprodukcije

Pritisnite [**QUICK**] da reprodukujete poruke brže nego obično.

Pritisnite [**SLOW**] da reprodukujete poruke upola sporije nego obično.

- Da se vratite na normalnu brzinu reprodukcije, pritisnite [**QUICK**] ili [**SLOW**] ponovo tokom ubrzane ili usporene reprodukcije.

Brisanje određene poruke

Pritisnite [**ERASE**] dok slušate poruku koju želite da obrišete

Brisanje svih poruka

Proverite da li ste preslušali sve snimljene poruke.

1 Pritisnite [**ERASE**].

Dsiplej: ALL MESSAGES
PRESS SET

2 Pritisnite [SET].

ERASE MESSAGES?
YES: SET / N : STOP

3 Pritisnite [SET].

- Poruke snimljene u glasovno poštansko sanduče ne možete da obrišete na ovaj način.

Daljinska kontrola (samo KX-FP156)

Kontrola sa udaljene lokacije

Sledeće operacije možete izvesti sa udaljene lokacije koristeći telefon sa tastaturom. Programirajte ID daljinske kontrole (funkcija #11 na str.59) i postavite uređaj u TAD/FAX mod pre izlaska (str.44).

Taster	Komanda	Taster	
[0]	Preskakanje pozdravne poruke	[*][4]	Brisanje odredjene poruke
[1]	Ponavljjanje poruke	[*][5]	Brisanje svih poruka
[2]	Preskakanje poruke	[8][0]	Postavljanje uređaja u TEL mod
[4]	Reprodukcija novih poruka	[8][1]	Uključivanje transfera poruka
[5]	Reprodukcija svih poruka	[8][2]	Isključivanje transfera poruka
[6]	Monitor prostorije	[8][3]	Uključivanje poziva pejdžera
[7]	Ponovno snimanje pozdravne poruke	[8][4]	Isključivanje poziva pejdžera
[9]	Zaustavljanje snimanja pozdravne poruke		

Kartica daljinske kontrole

Molimo vas da isečete i nosite ovu karticu sa sobom kada koristite daljinsku kontrolu uređaja

Daljinske operacije telefonske sekretarice	Primerbe u vezi daljinskih operacija
<p>Snimanje poruke</p> <ol style="list-style-type: none">1. Pozovite svoj uređaj2. Pritisnite [*] i broj sandučeta ([1] ili [2]).3. Ostavite poruku. <p>Preslušavanje poruke</p> <ol style="list-style-type: none">1. Pozovite uređaj.2. Pritisnite [*] i broj sandučeta ([1] ili [2]).3. Unesite 3-cifrenu lozinku.4. Pritisnite taster daljinske kontrole (pogledajte sa druge strane). <ul style="list-style-type: none">• Ne možete da koristite kodove [8][1], [8][2], [8][3] i [8][4]	<ul style="list-style-type: none">• Daljinske operacije dostupne su samo sa telefona koji poseduju tastaturu kada je uređaj u TAD/FAX modu.• Kada je uređaj u TEL modu, pozovite ga i sačekajte 10 zvučnih signala. Telefonska sekretarica privremeno odgovara na poziv. Unesite ID daljinske operacije tokom pozdravne poruke. Uređaj se prebacuje u TAD/FAX mod.• Kada pritisnete taster, pritisnite ga pažljivo.• Da pošaljete dokument, pritisnite [*][9]. Kada čujete zvuk faksa, počnite prenos dokumenta.

Daljinska kontrola (samo KX-FP156)

Slušanje snimljenih poruka

- 1 Pozovite svoj uređaj sa udaljenog telefona sa tastaturom.
- 2 Unesite ID daljinske kontrole tokom reprodukcije TAD/FAX pozdravne poruke.

Kada ima novih poruka

Glasovni vodič objaviće broj novih prika i uređaj automatski reprodukuje poruke.

Primer: *3 new messages*

- Da ponovite poruku:
Pritisnite taster [1].
Ako pritisnete taster [1] do 5 sekundi nakon početka poruke, biće reprodukovana prethodna poruka.
- Da preskočite poruku:
Pritisnite taster [2].
- Da ponovite samo nove poruke:
Pritisnite taster [4].
- Da preslušate sve poruke:
Pritisnite taster [5].

Kada nema novih poruka

Primer: *No new messages.*

Pritisnite taster [5] ili sačekajte 4 sekunde da preslušate sve poruke.

Ako je skladište glasovne pošte puno

Sorry, no more memory.

Please erase unnecessary messages.

Obrišite nepotrebne poruke (str.51).

Daljinske operacije telefonske sekretarice	Taster	Komanda	Taster	Komanda
1. Pozovite svoj uređaj 2. Unesite ID za daljinske operacije - - - tokom pozdravne poruke • Nove poruke biće automatski reprodukovane. • Ako nema novih poruka, sačekajte 4 sekunde. Sve poruke biće reprodukovane ponovo. 3. Pritisnite taster(e) za daljinsku komandu u narednih 10 sekundi.	[0]	Preskakanje pozdravne poruke	[*][4]	Brisanje određene poruke
	[1]	Ponavljanje poruke	[*][5]	Brisanje svih poruka
	[2]	Preskakanje poruke	[8][0]	Postavljanje uređaja u TEL mod
	[4]	Reprodukcija novih poruka	[8][1]	Uključivanje transfera poruka
	[5]	Reprodukcija svih poruka	[8][2]	Isključivanje transfera poruka
	[6]	Monitor prostorije	[8][3]	Uključivanje poziva pejdžera
	[7]	Ponovno snimanje pozdravne poruke	[8][4]	Isključivanje poziva pejdžera
	[9]	Zaustavljanje snimanja pozdravne poruke		

Daljinska kontrola (samo KX-FP156)

Druge daljinske operacije

Brisanje određene poruke

Pritisnite [*][4] dok slušate poruku koju želite da obrišete.

Primer: *The message has been erased.*

- Uredjaj nakon toga reprodukuje narednu poruku.

Brisanje svih poruka

Pritisnite [*][5] da obrišete sve poruke.

Primer: *All messages have been erased.*

- Čućete jedan dug zvučni signal.

Nadgledanje prostorije (monitor)

Pritisnite taster [6] da čujete zvuk (oko 30 sekundi) u prostoriji u kojoj je instaliran uredjaj.

- Nakon 30 sekundi, čućete zvučni signal. Da nastavite nadgledanje, pritisnite taster [6] u narednih 10 sekundi.

Snimanje marker poruke

Možete da ostavite dodatnu poruku.

1. Sačekajte glasovni vodič.

All messages have been played.

2. Sačekajte oko 10 sekundi.

Please leave your name and message after the beep.

3. Ostavite poruku posle zvučnog signala.

Ponovno snimanje pozdravne poruke

Možete da promenite sadržaj TAD/FAX pozdravne poruke.

1. Pritisnite [7] da počnete snimanje.

- Čućete dugačak zvučni signal.

2. Govorite razgovetno do 16 sekundi.

- Ako pauzirate duže od 2 sekunde, čućete 6 zvučnih signala i snimanje se prekida. Ponovite operaciju od koraka br.1 u narednih 10 sekundi.

3. Kada završite snimanje, pritisnite [9].

- Biće reprodukovana nova pozdravna poruka.

Preskakanje pozdravne poruke

Pritisnite taster [0] tokom reprodukcije pozdravne poruke.

- Uredjaj preskače reprodukciju ostatka pozdravne poruke.

Uključivanje i isključivanje transfera poruka

Morate prethodno da programirate telefonski broj za transfer (funkcija #60 na str.65).

Pritisnite [8][1] da uključite transfer poruka.

Message transfer is set.

Transfer phone number is 123... .

Pritisnite [8][2] da isključite transfer poruka.

Message transfer is off.

- Ako telefonski broj za transfer nije programiran, ne možete da uključite ovu funkciju.

Uključivanje i isključivanje poziva pejdžera

Morate prethodno da programirate broj pejdžera (funkcija #70 na str.67).

Pritisnite [8][3] da uključite poziv pejdžera.

Pager call is set.

Pager number is 098765432.

Pritisnite [8][4] da isključite poziv pejdžera.

Pager call is off.

- Ako broj pejdžera nije programiran, ne možete da uključite ovu funkciju.

Pager number is not set.

Promena moda prijema

Pritisnite [8][0] da promenite mod prijema sa TAD/FAX na TEL.

- Ne možete da se vratite na TAD/FAX mod u istom pozivu. Da vratite uredjaj u TAD/FAX mod, pogledajte niže.

Vraćanje na TAD/FAX mod

1. Pozovite vaš uredjaj i sačekajte 10 zvučnih signala.

- Telefonska sekretarica privremeno će odgovoriti na poziv.

2. Unesite ID daljinske kontrole tokom pozdravne poruke.

- Vaš uredjaj se prebacuje u TAD/FAX mod.

Pretinac za glasovne poruke – Voice Mailbox (samo KX-FP156)

Kako sagovornik može da ostavi poruku

Ovaj uređaj poseduje dva memorijska pretinca. Vaš sagovornik može da ostavi privatnu poruku u određeni pretinac. Samo osoba koja zna lozinku može da presluša poruke iz pretinca. Ova funkcija je korisna kada delite uređaj sa drugima.

Upotreba pretinca

1. Snimite vašu pozdravnu TAD/FAX poruku (str.46).
Preporučena poruka: *"Ovo je (vaše ime). Trenutno nismo u mogućnosti da odgovorimo na poziv. Ako želite da pošaljete faks poruku, pokrenite prenos. Ako želite da ostavite glasovnu poruku, govorite nakon zvučnog signala. Da ostavite privatnu poruku, pritisnite [*] (zvezdicu) i broj željenog pretinca (1 ili 2). Hvala vam."*
2. Snimite pozdravnu poruku za pretinac ako je to potrebno (str.53).
Preporučena poruka: *"Ovo je (vaše ime). Molimo vas da ostavite vaše ime i broj telefona nakon zvučnog signala."*
3. Promenite lozinku za pretinac ako je to potrebno.
 - Lozinka za pretinac 1, pogledajte funkciju #51 na str.64.
 - Lozinka za pretinac 2, pogledajte funkciju #52 na str.64.
4. Prebacite uređaj u TAD/FAX mod (str.44).

Kako se dolazeća poruka snima u pretinac

- 1** Pozovite svoj uređaj sa udaljenog telefona sa tastaturom.
 - Uređaj reprodukuje pozdravnu TAD/FAX poruku.
- 2** Pritisnite [*] i unesite broj pretinca ([1] ili [2]).
 - Uređaj reprodukuje pozdravnu poruku pretinca.
- 3** Nakon zvučnog signala, ostavite poruku.

Primedba:

- Ako sagovornik ne unese broj pretinca u koraku br.2, poruka će biti snimljena u zajedničku memoriju.

Pretinac za glasovne poruke – Voice Mailbox (samo KX-FP156)

Snimanje pozdravne poruke za pretinac

Vreme snimka ograničeno je na 16 sekundi za svaki pretinac.

Preporučena poruka: "Ovo je (vaše ime). Molimo vas da ostavite vaše ime i broj telefona nakon zvučnog signala."

1 Pritisnite **[MENU]**.

Displej: SYSTEM SET UP
PRESS NAVI. [◀▶]

2 Za pretinac 1:
Pritisnite **[#]** i nakon toga pritisnite **[5][5]**.

BOX1 GREETING
CHECK [±]

Za pretinac 2:
Pritisnite **[#]** i nakon toga pritisnite **[5][6]**.

BOX2 GREETING
CHECK [±]

3 Pritisnite **[+]** ili **[-]** da odaberete "RECORD".

Primer: BOX1 GREETING
RECORD [±]

4 Pritisnite **[SET]**.

Primer: BOX1 REC 16s

5 Govorite razgovetno sa udaljenosti od 20 cm od mikrofona.

- Displej će prikazati preostalo vreme za snimanje.

Primer: BOX1 REC 15s

6 Kada završite snimanje, pritisnite **[STOP]**.

- Uredjaj će ponoviti vašu poruku. Podesite nivo zvuka pritiskom na **[+]** ili **[-]**.

7 Pritisnite **[MENU]**.

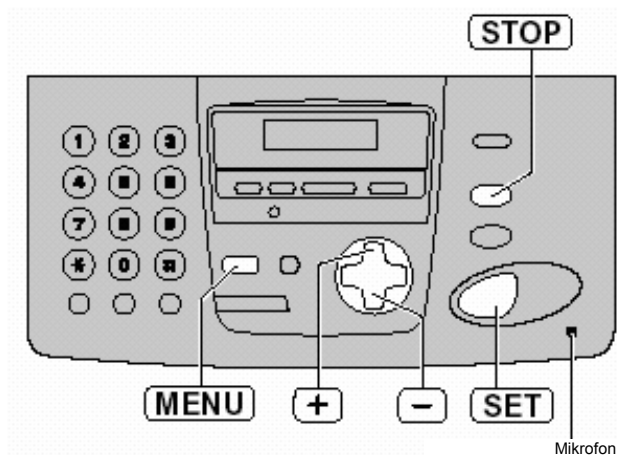

Da proverite pozdravnu poruku pretinca.

1. Za pretinac 1.
Pritisnite **[MENU]**, **[#]** **[5]** **[5]**.
Za pretinac 2.
Pritisnite **[MENU]**, **[#]** **[5]** **[6]**.
2. Pritisnite **[+]** ili **[-]** da odaberete "CHECK".
3. Pritisnite **[SET]**.
 - Uredjaj će reprodukovati poruku.
4. Pritisnite **[MENU]**.

Da obrišete pozdravnu poruku pretinca

1. Za pretinac 1.
Pritisnite **[MENU]**, **[#]** **[5]** **[5]**.
Za pretinac 2.
Pritisnite **[MENU]**, **[#]** **[5]** **[6]**.
2. Pritisnite **[+]** ili **[-]** da odaberete "ERASE".
3. Pritisnite **[SET]**.
 - Poruka se briše.
4. Pritisnite **[MENU]**.

Pretinac za glasovne poruke – Voice Mailbox (samo KX-FP156)

Slušanje snimljenih poruka

Vreme snimka ograničeno je na 16 sekundi za svaki pretinac.

1 Pritisnite [▶] dva puta.

Displej: MAILBOX [± -]

2 Pritisnite [+] ili [-] dok se ne prikaže broj željenog pretinca.

Primer: NEW MESSAGES
MAILBOX2 [±] 02

↑
↓
PRESS
REC/ERASE/PLAY

3 Pritisnite [PLAY MESSAGES].
Ako ste programirali lozinku za pretinac, unesite je.

PASSWORD=

- Uredjaj reprodukuje samo nove poruke.
- Ako nema novih poruka, uređaj će reprodukovati sve snimjene poruke.

4 Pritisnite [STOP] da završite operaciju.

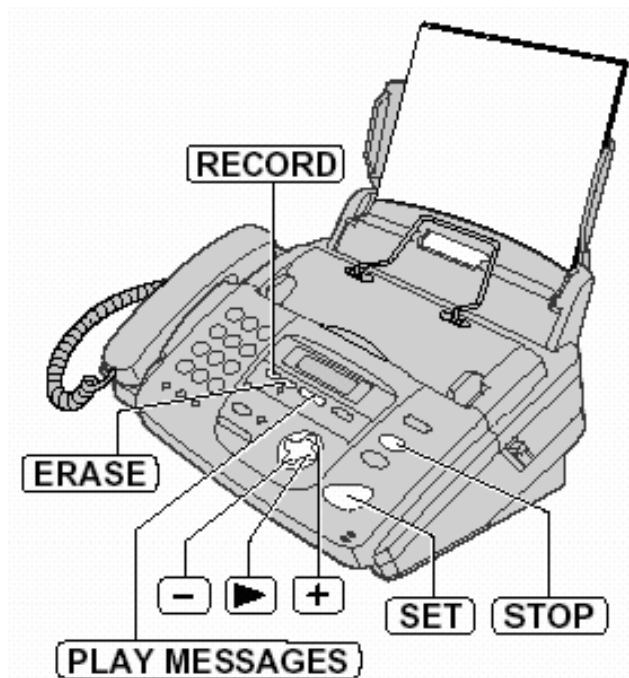

Primedba:

- Tokom reprodukcije možete da upotrebite naredne funkcije. Pogledajte str.48.
 - Da ponovite poruku
 - Da preskočite poruku
 - Da prekinete reprodukciju
 - Da promenite brzinu reprodukcije
 - Da obrišete odredjenu poruku

Da snimate memo poruku u pretinac

1. Pritisnite taster [▶] dva puta.

Displej: MAILBOX [±]

2. Pritisnite [+] ili [-] dok se ne prikaže broj željenog pretinca.

Primer: MAILBOX1 [±] 00

↑
↓
PRESS
REC / ERASE / PLAY

3. Pritisnite [RECORD].

- Čuje se dugačak zvučni signal.

Primer: BOX1 RECORDING

4. Govorite razgovetno sa udaljenosti od 20 cm od mikrofona.

5. Kada završite snimanje, pritisnite [STOP].

Da obrišete sve poruke iz pretinca

1. Pritisnite taster [▶] dva puta.

2. Pritisnite [+] ili [-] dok se ne prikaže broj željenog pretinca.

Primer: MAILBOX1 [±] 01

↑
↓
PRESS
REC / ERASE / PLAY

3. Pritisnite [ERASE].

BOX1 ERASE OK?
YES: SET/NO : STOP

4. Pritisnite [SET].

Pretinac za glasovne poruke – Voice Mailbox (samo KX-FP156)

Slušanje snimljenih poruka sa udaljene lokacije

- 1** Pozovite vaš uređaj sa udaljenog telefona koji poseduje tastaturu i tonsko biranje.
- 2** Pritisnite taster [*] i unesite broj željenog pretinca ([1] ili [2]) tokom reprodukcije pozdravne TAD/FAX poruke.
 - Ako ste snimili pozdravnu poruku, uređaj je reprodukuje.
- 3** Unesite lozinku pretinca (fabrička lozinka je "555").
 - Ako ste programirali lozinku pretinca, unesite je umesto "555".

Primedba:

- Za detaljne informacije o daljinskoj kontroli, pogledajte str.53-55. Tastere [8][1], [8][2], [8][3] i [8][4] ne možete da koristite

Da preslušate poruke u drugom pretincu nakon reprodukcije

Pritisnite taster [*] (za običnu memoriju) i nakon toga unesite identifikacioni broj daljinske kontrole.

ILL

Pritisnite taster [*] i broj željenog pretinca ([1] ili [2]) i nakon toga unesite lozinku pretinca.

Prenošenje snimljenih poruka na drugi telefon

Ova funkcija omogućava da vaš uređaj pozove određeni telefonski broj svaki put kada se snimi nova poruka. Možete da preslušate tu poruku tokom istog poziva, koristeći daljinsku kontrolu. Prethodno morate da programirate broj telefona za transfer (funkcija #60 na str.65) i da postavite uređaj u TAD/FAX mod.

1. Poruka je snimljena na vaš uređaj
2. Vaš uređaj poziva telefonski broj za prosledjivanje poruke.
3. Odgovorite na poziv preko telefona za transfer.
4. Vaš uređaj će reprodukovati pozdravnu poruku za transfer.*
 - Ovu poruku možete da promenite (pogledajte proceduru niže).
5. Unesite ID za daljinsku kontrolu (funkcija #11 na str.59).
6. Primite poruku pomoću daljinske kontrole (str. 49-51).

* Ranije snimljena poruka:

This is a telephone answering system. Please enter your remote ID for remote operation.

Snimanje sopstvene pozdravne poruke za transfer

Vreme snimanja je ograničeno na 16 sekundi.

Preporučena poruka: "Ovo je prosledjena poruka sa (vaše ime, firma i/ili telefonski broj). Molimo vas da unesete vaš ID za daljinsku kontrolu."

1 Pritisnite [MENU].

Displej: SYSTEM SET UP
PRESS NAVI. [◀▶]

2 Pritisnite [#], zatim [6][1].

TRNS-GREETING
CHECK [±]

3 Pritisnite [+] ili [-] da odaberete "RECORD".

TRNS-GREETING
RECORD [±]

4 Pritisnite [SET].

5 Govorite razgovetno sa udaljenosti od 20 cm od mikrofona.

- Displej će prikazati preostalo vreme za snimanje.
Primer: TRNS REC. 15s

6 Kada završite snimanje, pritisnite [STOP].

- Uređaj će ponoviti vašu poruku. Podesite nivo zvuka preko [+] ili [-].

7 Pritisnite [MENU].

Da proverite pozdravnu poruku za transfer.

1. Pritisnite [MENU], zatim [#][6][1].
2. Pritisnite [+] ili [-] da odaberete "CHECK".
3. Pritisnite [SET].
 - Uređaj će reprodukovati poruku.
4. Pritisnite [MENU].

Da obrišete pozdravnu poruku za transfer

1. Pritisnite [MENU], zatim [#][6][1] i nakon toga.
2. Pritisnite [+] ili [-] da odaberete "ERASE".
3. Pritisnite [SET].
 - Vaša poruka biće obrisana.
4. Pritisnite [MENU].
 - Ranije snimljena poruka biće emitovana umesto obrisane poruke.

Programiranje

Ovaj uređaj nudi različite programabilne funkcije. Programirajte željenu postavku na osnovu narednih tabela (str. 58-68).

Opšti metod programiranja

1 Pritisnite [MENU].

Displej: SISTEM SET UP
PRESS NAVI. [◀▶]

2 Odaberite funkciju koju želite da programirate.

Za osnovne funkcije (str. 58, 59):

Pritisnite [◀] ili [▶] dok se ne prikaže željena funkcija.

Za napredne funkcije (str. 60-68):

Pritisnite [◀] ili [▶] dok se ne prikaže naredna poruka:

ADVANCED MODE
PRESS SET

Nakon toga pritisnite [SET] i pritisnite [◀] ili [▶] dok se ne prikaže željena funkcija.

- Aktuelna postavka funkcije biće prikazana.

3 Pritisnite [+] ili [-] dok se ne prikaže željena postavka.

- Ovaj korak se razlikuje od funkcije do funkcije.

4 Pritisnite [SET].

- Odabrana postavka se memoriše i prikazuje se naredna funkcija.

5 Da izađete iz moda za programiranje, pritisnite [MENU].

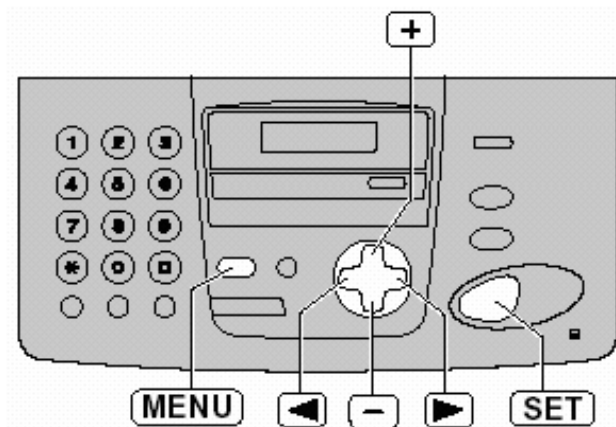

Programiranje preko direktnog unosa programskog koda

Možete da odaberete funkciju direktnim unosom programskog koda ([#] i dvocifreni broj) umesto preko tastera [◀] ili [▶] u koraku br.2.

1. Pritisnite [MENU].

2. Pritisnite [#] i nakon toga unesite dvocifreni kodni broj.

3. Pratite korake 3-5 iz prethodne procedure.

- Pogledajte tabelu u vezi informacija o kodnim brojevima (str.58-68).

Da otkazete programiranje

Pritisnite [MENU] da izađete iz moda za programiranje.

Osnovne funkcije

Podlašavanje opcija menija

1. Pritisnite [MENU].

2 Pritisnite [◀] ili [▶] dok se ne prikaže željena funkcija.

3 Pritisnite [+] ili [-] dok se ne prikaže željena postavka.

4 Pritisnite [SET].

5 Da izadjete iz moda za programiranje, pritisnite [MENU].

Primedba:

- Korak 3 se razlikuje od funkcije do funkcije.
- Pogledajte str.57 za dodatne informacije o programiranju.

Tabela za programiranje uređaja

Kod	Displej i funkcija	Postavka	Kako uređaj radi
#01	SET DATE & TIME PRESS SET Da postavite datum i vreme		Proverite str. 17
#02	YOUR LOGO PRESS SET Da postavite vaš logo	(do 30 karaktera)	Str. 18.
#03	YOUR FAX NO. PRESS SET Da postavite broj vašeg faksa	(do 20 cifara)	Str. 20.
#04	SENDING REPORT =ERROR [±] Da odštampate i proverite izveštaj o slanju faks poruka (str.27)	ERROR	"ERROR": Izveštaj o slanju biće štampan samo u slučaju neuspešnog prenosa faksa. "ON": Izveštaj o slanju biće štampan nakon svakog prenosa.
		ON	
		OFF	
#06	Samo za KX-FP152 FAX RING COUNT RINGS=2 [±] Da promenite broj zvučnih signala kojima se uređaj oglašava pre odgovora na poziv u FAX ONLY modu.	1, 2, 3, 4, 5 EXT.TAM	Ako koristite uređaj uz dodatni uređaj za odgovor na pozive, postavite ovaj parametar na više od 4 (str.38).
#06	Samo za KX-FP156 TAD RING COUNT RINGS=2 [±] Da promenite broj zvučnih signala kojima se uređaj oglašava pre odgovora na poziv u TAD/FAX modu	1, 2, 3, 4	Ova postavka se može promeniti kada je uređaj u TAD/FAX modu. Pogledajte str.44.
		TOLL SAVER	
		RINGER OFF	
#06	Samo za KX-FP156 FAX RING COUNT RINGS=2 [±] Da promenite broj zvučnih signala kojima se uređaj oglašava pre odgovora na poziv u FAX ONLY modu	1, 2, 3, 4	Ova postavka se može promeniti kada je uređaj u FAX ONLY modu.

(Fabrička postavka štampana je **bold** slovima.)

Pregled funkcija

Kod	Displej i funkcija	Postavka	Kako uređaj radi
#10	Samo za KX-FP156 RECORDING TIME =VOX [±] Da promenite vreme snimanja dolazećih poruka.	VOX	"VOX": Neograničeno
		1 MIN	"1 MIN": Do jedan minut
#11	Samo za KX-FP156: REMOTE TAD ID ID=111 Kod za daljinsku kontrolu uređaja	ID = 111	1. Pratite korake 1 i 2 na str.58. 2. Unesite bilo koji trocifreni broj izuzev brojeva koji sadrže 0 ili 7. 3. Pritisnite [SET]. 4. Pritisnite [MENU].
#13	DIALING MODE =TONE [±] Ako ne možete da pozovte drugi telefonski broj, promenite postavku u zavisnosti od tipa vaše telefonske linije.	TONE	"TONE": Za tonsko biranje broja.
		PULSE	"PULSE": Za pulsno biranje broja.
#17	RINGER PATTERN =A [±]	A	Možete da odaberete obrazac (melodiju) zvona.
		B	Odabrana melodija se čuje tokom biranja.
		C	

(Fabrička postavka štampana je **bold** slovima.)

Napredne funkcije

Podšavanje opcija menija

1. Pritisnite [MENU].
2. Pritisnite [◀] ili [▶] dok se ne prikaže naredna poruka:
 ADVANCED MODE
 PRESS START
 Nakon toga pritisnite taster [SET] i pritisnite [◀] ili [▶] dok se ne prikaže željena funkcija.
3. Pritisnite [+] ili [-] dok se ne prikaže željena postavka.

4. Pritisnite [SET].
5. Da izadjete iz moda za programiranje, pritisnite [MENU].

Primedba:

- Korak 3 se razlikuje od funkcije do funkcije.
- Pogledajte str.57 za dodatne informacije o programiranju.

Tabela za programiranje uređaja

Kod	Displej i funkcija	Postavka	Kako uređaj radi
#22	AUTO JURNAL =ON [±] Za automatsko štampanje dnevnika o faks komunikacijama.	ON	"ON": Uređaj će automatski štampati dnevnik na svakih 30 komunikacija (str.27).
		OFF	
#23	OVERSEAS MODE =OFF [±] Ako imate poteškoća pri prekookeanskom slanju dokumenata, aktivirajte ovu funkciju pre slanja. Ova funkcija olakšava slanje dokumenata jer smanjuje brzinu prenosa.	ON	Nakon prenosa dokumenta uređaj automatski isključuje ovu funkciju <ul style="list-style-type: none"> • Ova funkcija nije dostupna za cirkularni prenos. • Cena poziva biće nešto viša.
		OFF	
#25	DELAYED SEND =OFF [±] Da pošaljete dokument u određeno vreme. Na ovaj način možete da iskoristite nižu cenu poziva u nekim intervalima. <ul style="list-style-type: none"> • Možete da isplanirate slanje dokumenta u naredna 24 časa. 	ON/ fax no./ hh:mm	Da pošaljete dokument: <ol style="list-style-type: none"> 1. Unesite dokument. 2. Pratite korake 1-2. 3. Pritisnite [+] ili [-] i odaberite "ON". 4. Pritisnite [SET]. 5. Unesite broj faksa. 6. Pritisnite [SET]. 7. Unesite početno vreme slanja. Pritisnite [*] da odaberete "AM" ili "PM". 8. Pritisnite [SET]. 9. Pritisnite [MENU]. <ul style="list-style-type: none"> • Da otkazete slanje nakon programiranja, pritisnite [STOP] i zatim [SET].
		OFF	

(Fabrička postavka štampana je **bold** slovima.)

Pregled funkcija

Kod	Displej i funkcija	Postavka	Kako uređaj radi															
#30	SILENT FAX RING RINGS=3 [±] Da promenite broj zvučnih signala koje uređaj emituje kada prepozna poziv u TEL/FAX modu (<i>silent fax recognition ring setting</i>)	3, 4, 5, 6	Proverite str. 36-37.															
#31	RING DETECTION =OFF [±] Izbor obrasca zvona za posebne pozive Ako se pretplatite na odgovarajući servis vaše telefonske kompanije, aktivirajte ovu funkciju.	A, B, C, D	Odaberite obrazac zvučnog signala koji se dodeljuje broju faksa. A: Standardni signal (duččak) B: Dva signala (dva kratka signala) C: Tri signala (kratak-dug-kratak) D: Tri signala (kratak-kratak-dug) • Za više informacija o ovoj funkciji, kontaktirajte telefonsku kompaniju.															
		OFF																
#34	QUICK SCAN =OFF [±] Podešavanje funkcije brzog skeniranja Da skenirate dokument u memoriju pre slanja/kopiranja. Ova funkcija je korisna kada želite da upotrebite skenirani dokument u druge skvrhe.	ON	"ON": Uređaj će prvo memorisati dokument i nakon toga će dokument biti izbačen iz uređaja. • Ako dokument prelazi kapacitet memorije (str.80), slanje celog dokumenta ili kopiranje dela koji nije skeniran se otkazuje i ova funkcija se automatski isključuje.															
		OFF																
#36	RCV REDUCTION =92% [±] Ako je veličina primljenog dokumenta jednaka ili veća od papira za štampanje, uređaj može da smanji i odštampa takav dokument. Odaberite odgovarajući stepen umanjenja	100%	<table border="1"> <thead> <tr> <th>Postavka</th> <th>Papir za štampanje</th> <th>Originalni dokument</th> </tr> </thead> <tbody> <tr> <td>100%</td> <td>A4</td> <td>Letter</td> </tr> <tr> <td>92%</td> <td>A4</td> <td>A4</td> </tr> <tr> <td>86%</td> <td>A4</td> <td>A4</td> </tr> <tr> <td>72%</td> <td>A4</td> <td>Legal</td> </tr> </tbody> </table>	Postavka	Papir za štampanje	Originalni dokument	100%	A4	Letter	92%	A4	A4	86%	A4	A4	72%	A4	Legal
		Postavka		Papir za štampanje	Originalni dokument													
		100%		A4	Letter													
		92%		A4	A4													
		86%		A4	A4													
		72%		A4	Legal													
92%																		
86%																		
72%																		
	NORMAL	"NORMAL": Za normalan kontrast "DARKER": Upotrebite kada je displej suviše svetao.																
			DARKER															

(Fabrička postavka štampana je **bold** slovima.)

Napredne funkcije (nastavak)

Podešavanje opcija menija

1. Pritisnite [MENU].

2 Pritisnite [◀] ili [▶] dok se ne prikaže naredna poruka:

ADVANCED MODE
PRESS START

Nakon toga pritisnite taster [SET] i pritisnite [◀] ili [▶] dok se ne prikaže željena funkcija.

3 Pritisnite [+] ili [-] dok se ne prikaže željena postavka.

4 Pritisnite [SET].

5 Da izadjete iz moda za programiranje, pritisnite [MENU].

Primedba:

- Korak 3 se razlikuje od funkcije do funkcije.
- Pogledajte str.57 za dodatne informacije o programiranju.

Tabela za programiranje uredjaja (nastavak)

Kod	Displej i funkcija		Kako uredjaj radi
#41	FAX ACTIVATION =ON [±] Promena koda za aktiviranje faksa Ako koristite dodatni telefon i želite da ga upotrebite da primite faks, aktivirajte ovu funkciju i nakon toga unesite kod (40). • Ovaj kod se koristi za prijem glasovnih poruka i faksa u istom pozivu (str.39) (samo KX-FP152).	ON / CODE=* 9	1. Pratite korake 1-2. 2. Pritisnite [+] ili [-] da odaberete "ON". 3. Pritisnite [SET]. 4. Unesite kod (2-4 cifre) preko 0-9 i *. 5. Pritisnite [SET]. 6. Pritisnite [MENU]. • Nemojte da unosite kod "0000".
		OFF	
#42	Samo za KX-FP156 MESSAGE ALERT =OFF [±] Uključivanje alarma nove poruke Za zvučno upozorenje nakon snimanja nove poruke.	ON	Ako čujete spore zvučne signale, pritisnite [PLAY MESSAGES] i saslušajte snimljene poruke (str.48). Zvučni signal se prekida.
		OFF	
#43	Samo za KX-FP156 REC. TIME ALERT =OFF [±] Uključivanje alarma vremena za snimanje Za zvučno upozorenje u trenutku kada preostane manje od 60 sekundi vremena za snimanje.	ON	Ako čujete spore zvučne signale, obrišite snimljenje poruke (str. 48, 54). Zvučni signal će se prekinuti.
		OFF	

(Fabrička postavka štampana je **bold** slovima.)

Pregled funkcija

Kod	Displej i funkcija	Postavka	Kako uređaj radi
#44	RECEIVE ALERT =ON [±] Uključivanje alarma memorije Ako želite da vas uređaj obavesti o tome da je primljeni dokument iz nekog razloga smešten u memoriju.	ON	Ako se uređaj oglašava sporim zvučnim signalom, otklonite problem sa štampanjem i proverite da li postoji dovoljno papira za štampanje primljenog dokumenta. Zvučni signal se prekida.
		OFF	
#46	FRIENDLY RCV =ON [±] Uključivanje friendly reception funkcije Da automatski primite faks kada odgovorite na pozivi čujete pozivni zvuk (spor zvučni signal).	ON	"ON": Nemorate da pritisnete [FAX/START] radi prijema faksa.
		OFF	
#47	Samo za KX-FP156 FAX GUIDANCE =ON [±] Uključivanje glasovnog vodiča Ako želite da čujete glasovni vodič (pogledajte desno) pri svakom prenosu/prijemu faksa, postavite ovu funkciju na "ON". • Da čujete glasovni vodič samo kada prenos/prijem poruke nije uspešan, odaberite "ERROR".	ON	Primeri glasovnog vodiča: "Start transmission." "Transmission is complete." "Transmission has been interrupted." "Start reception." i dr.
		OFF	
		ERROR	
#49	Samo za KX-FP152 AUTO DISCONNECT =ON [±] Uključivanje automatskog prekida veze Da odgovorite na poziv pomoću dodatnog telefona u TEL/FAX modu (str.37)	ON/ CODE= *0	1. Pratite korake 1-2 sa strane 62. 2. Pritisnite [+] ili [-] odaberite "ON". 3. Pritisnite [SET]. 4. Unesite kod (2-4 cifre) preko 0-9 i *. 5. Pritisnite [SET]. 6. Pritisnite [MENU].
		OFF	

(Fabrička postavka štampana je **bold** slovima.)

Napredne funkcije (nastavak)

Podešavanje opcija menija

1. Pritisnite [MENU].

2. Pritisnite [◀] ili [▶] dok se ne prikaže naredna poruka:

ADVANCED MODE

PRESS START

Nakon toga pritisnite taster [SET] i pritisnite [◀] ili [▶] dok se ne prikaže željena funkcija.

3. Pritisnite [+] ili [-] dok se ne prikaže željena postavka.

4. Pritisnite [SET].

5. Da izadjete iz moda za programiranje, pritisnite [MENU].

Primedba:

- Korak 3 se razlikuje od funkcije do funkcije.
- Pogledajte str.57 za dodatne informacije o programiranju.

Tabela za programiranje uredjaja (nastavak)

Kod	Displej i funkcija	Postavka	Kako uredjaj radi
#51	Samo za KX-FP156 BOX1 PASSWOR ID= Programiranje lozinke za pretinac 1 Ako želite da sprečite druge korisnike da čuju vaše poruke, programirajte lozinku za pretinac 1.	ID=555	1. Pratite korake 1-2. 2. Unesite 3-cifreni broj koji ne sadrži cifre 0 ili 7. 3. Pritisnite [SET]. 4. Pritisnite [MENU].
#52	Samo za KX-FP156 BOX2 PASSWOR ID= Programiranje lozinke za pretinac 2 Ako želite da sprečite druge korisnike da čuju vaše poruke, programirajte lozinku za pretinac 2.	ID=555	1. Pratite korake 1-2. 2. Unesite 3-cifreni broj koji ne sadrži cifre 0 ili 7. 3. Pritisnite [SET]. 4. Pritisnite [MENU].
#54	Samo za KX-FP156 GREETING TIME =16s [±] Da promenite vreme snimanja za TAD/FAX pozdravnu poruku.	16s	"16s": do 16 sekundi "60s": do 60 sekundi • Pogledajte str.45.
		60s	

(Fabrička postavka štampana je **bold** slovima.)

Pregled funkcija

Kod	Displej i funkcija	Postavka	Kako uređaj radi
#55	Samo za KX-FP156 BOX1 GREETING CHECK [±] Pozdravna poruka za pretinac 1 (proveravanje, snimanje ili brisanje poruke)	CHECK	Pogledajte str.53.
		RECORD	
		ERASE	
#56	Samo za KX-FP156 BOX2 GREETING CHECK [±] Pozdravna poruka za pretinac 2 (proveravanje, snimanje ili brisanje poruke)	CHECK	Pogledajte str.53.
		RECORD	
		ERASE	
#58	ORIGINAL =NORMAL [±] Uključivanje originalnog moda Da pošaljete ili kopirate dokument koji je svuiše bled ili taman, postavite ovu funkciju pre slanja ili kopiranja.	NORMAL	"NORMAL": Koristi se za normalnu štampu "LIGHT": Koristi se za svetliju štampu "DARKER": Koristi se za tamniju štampu <ul style="list-style-type: none"> Ova funkcija vraća se na normalnu postavku nakon prenosa ili kopiranja.
		LIGHT	
		DARKER	
#60	Samo za KX-FP156 MESSAGE TRANS. =OFF [±] Uključivanje prosledjivanja poruka Za prenos snimljenih dolazećih poruka na drugi telefon (str.56).	ON	<ol style="list-style-type: none"> Pratite korakte 1-2 sa strane 64. Pritisnite [+] ili [-] i izaberite "ON". Pritisnite [SET]. Unesite telefonski broj za transfer. Pritisnite [SET]. Pritisnite MENU. <ul style="list-style-type: none"> Ovu funkciju možete da se isključi daljinskom kontrolom (str.51).
		OFF	
#61	Samo za KX-FP156 TRNS-GREETING CHECK [±] Pozdravna poruka za prosledjivanje (proveravanje, snimanje ili brisanje poruke)	CHECK	Proverite str. 56.
		RECORD	
		ERASE	

(Fabrička postavka štampana je **bold** slovima.)

Napredne funkcije (nastavak)

Podešavanje opcija menija

1. Pritisnite [MENU].
2. Pritisnite [◀] ili [▶] dok se ne prikaže naredna poruka:
 ADVANCED MODE
 PRESS START
 Nakon toga pritisnite taster [SET] i pritisnite [◀] ili [▶] dok se ne prikaže željena funkcija.
3. Pritisnite [+] ili [-] dok se ne prikaže željena postavka.
4. Pritisnite [SET].
5. Da izađete iz moda za programiranje, pritisnite [MENU].

Primedba:

- Korak 3 se razlikuje od funkcije do funkcije.
- Pogledajte str.57 za dodatne informacije o programiranju.

Tabela za programiranje uređaja (nastavak)

Kod	Displej i funkcija	Postavka	Kako uređaj radi
#67	Samo za KX-FP156 ICM MONITOR =ON [±] Uključivanje monitora dolazećih poruka Da čujete dolazeću poruku (InComing Message - ICM) preko zvučnika dok telefonska sekretarica snima poruku	ON	Ako odaberete "OFF" ne možete da nadgledate nove poruke.
		OFF	
#68	ECM SELECTION Uključivanje Error Correction moda (ECM) Za slanje faksa tokom statičkih smetnji na telefonskoj liniji.	ON	Ova funkcija je dostupna kada su stanice za prenos/prijem ECM kompatibilne. <ul style="list-style-type: none"> • Ako se primljeni dokumenti nalaze u memoriji, pratite poruke na displeju kako bi otklonili problem i odštampali dokumente iz memorije pre promene postavke. Nakon promene postavke, dokumenti iz memorije se brišu.
		OFF	

(Fabrička postavka štampana je **bold** slovima.)

Pregled funkcija

Kod	Displej i funkcija	Postavka	
#70	FAX PAGER CALL (KX-FP152) =OFF [±] PAGER CALL (KX-FP156) =OFF [±] Poziv pejdžera Aktivirajte ovu funkciju ako posedujete pejdžer I želite da znate kada uređaj primi - KX-FP152: faks poruku - KX-FP156: faks ili glasovnu poruku.	ON	Proverite str. 41.
		OFF	
#76	CONNECTING TONE =ON [±] Ako često imate problema pri slanju faksa, ova funkcija dozvoljava vam da čujete zvuk povezivanja; faks ton, povratni zvučni signal I signal zauzete linije.	ON	Možete da proverite status faks uređaja druge strane. <ul style="list-style-type: none">• Ako se nastavi signal zvona, sa druge strane se možda ne nalazi faks uređaj ili je uređaj ostao bez papira. Proverite status uređaja sa drugom stranom.• Nivo zvuka povezivanja ne može da se podesi.
		OFF	

(Fabrička postavka štampana je **bold** slovima.)

Napredne funkcije (nastavak)

Podešavanje opcija menija

1. Pritisnite [MENU].

2. Pritisnite [◀] ili [▶] dok se ne prikaže naredna poruka:

ADVANCED MODE
PRESS START

Nakon toga pritisnite taster [SET] i pritisnite [◀] ili [▶] dok se ne prikaže željena funkcija.

3. Pritisnite [+] ili [-] dok se ne prikaže željena postavka.

4. Pritisnite [SET].

5. Da izađete iz moda za programiranje, pritisnite [MENU].

Primedba:

- Korak 3 se razlikuje od funkcije do funkcije.
- Pogledajte str.57 za dodatne informacije o programiranju.

Tabela za programiranje uređaja (nastavak)

Kod	Displej i funkcija	Postavka	Kako uređaj radi
#77	Samo za KX-FP152 AUTO ANSWER =FAX ONLY [±] Promena moda prijema u AUTO ANSWER	FAX ONLY	"FAX ONLY": samo faks (str.35) "TEL/FAX": telefon/faks (str.36, 37)
		TEL/FAX	
#77	Samo za KX-FP156 AUTO ANSWER =TAD/FAX [±] Promena moda prijema u AUTO ANSWER	TAD/FAX	"TAD/FAX": uređaj za odgovor na pozive/faks (str.44) "FAX ONLY": samo faks (str.35) "TEL/FAX": telefon/faks (str.36, 37)
		FAX ONLY	
		TEL/FAX	
#78	TEL/FAX RING RINGS=2 [±] Izbor željenog broja zvučnih signala koje emituje dodatni telefon ako ga koristite u TEL/FAX modu (TEL/FAX delayed ring setting).	1, 2, 3, 4	Pogledajte str.36-37.
#80	SET DEFAULT Vraćanje naprednih funkcija na njihove fabričke vrednosti.	YES	1. Pratite korake 1-2. 2. Pritisnite [+] ili [-] da odaberete "YES" 3. Pritisnite [SET]. 4. Pritisnite [SET] ponovo. 5. Pritisnite [MENU].
		NO	

(Fabrička postavka štampana je **bold** slovima.)

Izveštaji

Ako uređaj ne može da pošalje faks proverite sledeće:

- Da li je broj koji ste pozvali tačan.
- Da li druga strana ima faksimil uređaj.

Ako problem postoji i dalje, ispravite ga praćenjem komunikacione poruke na prijemnom izveštaju odnosno dnevniku (str.27).

COMMUNICATION ERROR

(Kod: 40-42, 46-72, FF)

- Došlo je do greške u prijemu ili prenosu dokumenta. Probajte ponovo ili proverite da drugom stranom.

COMMUNICATION ERROR

(Kod: 43, 44)

- Postoji problem sa linijom. Priključite telefonski kabl na drugu utičnicu i probajte ponovo.
- Došlo je do greške pri slanju faksa na prekookeanski broj. Probajte da upotrebite mod za prekookeansko slanje faksa (funkcija #23) (str.60).

DOCUMENT JAMMED

- Dokument je blokirani. Uklonite blokirani dokument. (str.77)

ERROR-NOT YOUR UNIT

(Kod 54, 59, 70)

- Došlo je do greške u slanju faksa zbog problema na uređaju koji prima poruku. Proverite status uređaja druge strane.

MEMORY FULL

- Dokument nije primljen zato što je memorija puna.

NO DOCUMENT

- Dokument nije unet u uređaj pravilno. Unesite dokument i probajte ponovo.

OTHER FAX NOT RESPONDING

- Faks uređaj druge strane je zauzet ili je ostao bez papira za štampanje. Probajte ponovo.
- Dokument nije unet u uređaj pravilno. Unesite dokument i probajte ponovo.
- Faks uređaj druge strane oglašava se sa previše zvučnih signala. Pošaljite faks ručno (str.26)
- Uređaj druge strane nije faks- Proverite sa drugom stranom.
- Broj koji ste pozvali nije uključen.

PRESSED THE STOP KEY

- Pritisnut je taster [STOP] i komunikacija medju uređajima je otkazana.

OK

- Komunikacija medju uređajima je ispešno izvedena.

Displej

Ako uređaj utvrdi problem, jedna ili više poruka prikazaće se na displeju.

Poruka na displeju	Uzrok i rešenje problema
CALL SERVICE 1 CALL SERVICE 2	<ul style="list-style-type: none">Došlo je do problema sa uređajem. Kontaktirajte servis
CHECK DOCUMENT	<ul style="list-style-type: none">Dokument nije pravilno unet u uređaj. Unesite dokument ponovo. Ako se ovaj tip greške često ponavlja, očistite klizače po kojima dokument ulazi u uređaj (str.78) i probajte ponovo.
CHECK MEMORY	<ul style="list-style-type: none">Memorija (telefonski brojevi, parametri I sl) je obrisana. Programirajte podatke ponovo.
CHECK PAPER	<ul style="list-style-type: none">Papir za štampanje nije instaliran u uređaj ili je uređaj ostao bez papira. Instalirajte papir i pritisnite [START] da obrišete poruku.Papir za štampanje nije unet u uređaj pravilno. Unesite papir (str.14) i pritisnite [START] da obrišete poruku.Papir za štampanje je zaglavljen u blizini ulaza. Izvadite papir za štampanje (str.76) i pritisnite taster [START] da obrišete poruku. Nemojte da unosite zgužvan ili savijen papir.
COVER OPEN ↓ CHECK FILM	<ul style="list-style-type: none">Poklopci su otvoreni. Zatvorite ih.Film sa mastilom je potrošen. Zamenite film novim (str.11).Film sa mastilom nije instaliran. Instalirajte film (str.11).Film sa mastilom je opušten. Pritegnite ga (korak 7 na str.12).
DIRECTORY FULL	<ul style="list-style-type: none">Nema mesta za skladištenje novih brojeva u direktorijum. Obrišite nepotrebne brojeve (str.23).
FAX IN MEMORY	<ul style="list-style-type: none">Uređaj ima dokument u memoriji. Proverite ostale prikazane poruke kako bi odštampali dokument.
FAX MEMORY FULL	<ul style="list-style-type: none">Memorija je puna zbog toga što je potrošen papir za štampanje poruka ili zato što je došlo do zaglavlivanja papira. Instalirajte papir ili uklonite zaglavljen papir.Kada sprovodite prenos memorije, dokument prelazi kapacitet memorije. Prenesite dokument ručno.
MEMORY FULL	<ul style="list-style-type: none">Kada kopirate dokument, veličina dokumenta prelazi memoriju uređaja. Pritisnite [STOP] da obrišete poruku. Podelite dokument na više delova.

Poruke o grešci

Poruka na displeju	Uzrok i rešenje problema
MESSAGE FULL	<ul style="list-style-type: none">Nema mesta u memoriji za skladištenje nove poruke. Obrišite nepotrebne poruke (str. 48, 51, 54).
MODEM ERROR	<ul style="list-style-type: none">Postoji problem sa modemom. Kontaktirajte servisera.
NO FAX REPLY	<ul style="list-style-type: none">Faks uređejaj druge strane je zauzet ili je ostao bez papira. Probajte ponovo.
PAPER JAMMED	<ul style="list-style-type: none">Papir za snimanje je zaglavljjen. Oslobodite papir (str.76).
PLEASE WAIT	<ul style="list-style-type: none">Uredjaj proverava da li je došlo do opuštanja filma sa mastilom. Sačekajte dok uredjaj završi sa proverom.
POLLING ERROR	<ul style="list-style-type: none">Faks uredjaj druge strane nema ovu funkciju. Proverite sa drugom stranom.
REDIAL TIME OUT	<ul style="list-style-type: none">Faks uredjaj druge strane je zauzet ili je ostao bez papira. Probajte ponovo.
REMOVE DOCUMENT	<ul style="list-style-type: none">Dokument je zaglavljjen. Uklonite dokument (str.77).Pokušali ste da pošaljete dokument koji je duži od 600mm. Pritisnite taster [STOP] da uklonite dokument. Podelite dokument na dva ili više listova i probajte ponovo.
TRANSMIT ERROR	<ul style="list-style-type: none">Došlo je do greške u prenosu. Probajte ponovo.
UNIT OVERHEATED	<ul style="list-style-type: none">Uredjaj je pregrejan. Sačekajte da se uredjaj ohladi.

Kada uređaj ne radi, proverite sledeća rešenja pre zahteva za servisom

Opšti problemi

Problem	Uzrok i rešenje problema
Ne mogu da zovem i primam pozive.	<ul style="list-style-type: none"> Kabl za napajanje ili kabl telefonske linije nije priključen. Proverite kablove (str.16). Ako koristite razvodnik za priključivanje uređaja, uklonite ga i priključite uređaj direktno na zidnu utičnicu. Ako uređaj radi pravilno, proverite razvodnik.
Ne mogu da zovem.	<ul style="list-style-type: none"> Odabran je pogrešan mod poziva. Promenite postavku funkcije #13 (str.59).
Uređaj ne radi.	<ul style="list-style-type: none"> Isključite uređaj sa telefonske linije i povežite ga na telefon u koji ste sigurni. Ako telefon radi pravilno, kontaktirajte servis radi popravke uređaja. Ako telefon ne radi pravilno, kontaktirajte telefonsku kompaniju.
Uređaj ne zvoní.	<ul style="list-style-type: none"> Zvuk zvona je isključen. Uključite zvono (str.21). Brojač TAD zvona (funkcija #06) postavljen je na "RINGER OFF". Promenite postavku ove funkcije (str.58) (samo KX-FP156).
Uređaj prikazuje narednu poruku u vezi unetog papira. CHECK PAPER	<ul style="list-style-type: none"> Papir nije unet do kraja. Unesite papir pravilno (str.14) i pritisnite taster [START] da obrišete poruku.
Druga strana čuje samo faks ton dok je glasovna komunikacija nemoguća.	<ul style="list-style-type: none"> Odabran je mod FAX ONLY. Obavestite drugu stranu da je telefonska linija predviđena samo za faks pozive Promenite postavku u <ul style="list-style-type: none"> - KX-FP152: TEL mod (str.34) ili TEL/FAX mod (str.36) - KX-FP156: TAD/FAX mod (str.44), TEL mod (str.34), ili TEL/FAX mod (str.36) Ako koristite <i>distinctive ring</i> uslugu, proverite da li ste odabrali isti obrazac zvona kao i telefonska kompanija (str.61).
REDIAL/PAUSE taster ne radi pravilno.	<ul style="list-style-type: none"> Ako pritisnete ovaj taster tokom okretanja broja, biće uneta pauza. Ako pritisnete taster neposredno nakon što dobijete signal za poziv, biće pozvan poslednji broj.
Mod za prijem poziva ne radi kao što je objašnjeno na stranama 32-33.	<ul style="list-style-type: none"> Odabran je TEL/FAX mod (str.36, 37) Odabran je Distinctive Ring obrazac zvona (funkcija #31) (str.61).
Tokom programiranja, ne mogu da unesem kod ili ID broj (samo KX-FP156)	<ul style="list-style-type: none"> Svi ili deo brojeva je isti. Promenite kod ili ID broj funkcija #11 (str.59), #41 (str.62), #51 i #52 (str.64).
Film sa mastilom se brzo troši	<ul style="list-style-type: none"> HELP funkcija, kopiranje i štampanje izveštaja takodje troše mastilo.
Uređaj se oglašava zvučnim signalom	<ul style="list-style-type: none"> Papir za štampanje ili film sa mastilom su potrošeni. Pritisnite taster [STOP] da prekinete zvučne signale i instalirate papir/film sa mastilom.
Spikerfon ne radi (samo KX-FP156)	<ul style="list-style-type: none"> Koristite spikerfon u tihoj prostoriji. Ako imate problema da čujete drugu stranu, podesite nivo zvuka pritiskom na tastere [+] ili [-].

Slanje faksa

Problem	Uzrok i rešenje problema
Ne mogu da šaljem dokumenta.	<ul style="list-style-type: none"> Kabl linije je priključen na EXT ulaz uređaja. Povežite ovaj kabl na LINE ulaz (str.16) (samo KX-FP152). Faks uređaj druge strane je zauzet ili je ostao bez papira. Probajte ponovo. Uređaj druge strane nije faksimil. Proverite sa drugom stranom. Uređaj druge strane zvoni previše puta. Pošaljite faks ručno – okrenite broj, sačekajte faks ton i zatim pritisnite [SET] (str.26).
Druga strana se žali da su slova na primljenom dokumentu distorzirana ili nejasna.	<ul style="list-style-type: none"> Ako vaša telefonska linija ima posebne telefonske usluge, kao što je poziv na čekanju, možda je došlo do aktiviranja ove funkcije tokom prenosa dokumenta. Povežite uređaj na liniju koja nema ovaj servis. Na dodatnom telefonu koji je priključen na istu liniju podignuta je slušalica. Spustite slušalicu i probajte ponovo. Probajte da kopirate dokument. Ako je kopirana slika jasna, verovatno se radi o grešci u uređaju druge strane.
Druga strana se žali na mrlje ili crne linije na primljenom dokumentu.	<ul style="list-style-type: none"> Staklo ili klizači su prljavi. Očistite ih (str.78).
Ne mogu da izvedem međunarodni faks poziv.	<ul style="list-style-type: none"> Upotrebite mod za prekookeanski prenos dokumenta (funkcija #23) (str.60). Dodajte dve pauze na kraj telefonskog broja ili zovite ručno.

Prijem faksa

Problem	Uzrok i rešenje problema
Ne mogu da primim dokument	<ul style="list-style-type: none"> Kabl linije je priključen na EXT ulaz uređaja. Povežite ovaj kabl na LINE ulaz (str.16) (samo KX-FP152).
Ne mogu da primim dokument automatski.	<ul style="list-style-type: none"> Mod za prijem postavljen je na "TEL". Promenite postavku u <ul style="list-style-type: none"> - KX-FP152: FAX ONLY mod (str.35) ili TEL/FAX mod (str.36) - KX-FP156: TAD/FAX mod (str.44), FAX ONLY mod (str.35), ili TEL/FAX mod (str.36) Vreme određeno za prijem poziva je previše dugačko. Smanjite broj potrebnih zvučnih signala (funkcije #06 (str.58), #30 (str.61) i #78 (str.68)) Pozdravna poruka je suviše dugačka. Skratite poruku (str.45)(samo KX-FP156).
Displej prikazuje narednu poruku ali dokument nije primljen. CONNECTING....	<ul style="list-style-type: none"> Dolazeći poziv nije faks poziv. Promenite mod za prijem u: <ul style="list-style-type: none"> - KX-FP152: TEL mod (str.34) - KX-FP156: TEL mod (str.34) ili TAD/FAX mod (str.44).
Izbačen je prazan papir.	<ul style="list-style-type: none"> Ako je prazna strana izbačena nakon štampanja dokumenta to je znak da je odabran pogrešan stepen umanjenja. Programirajte odgovarajući stepen umanjenja u funkciji #36 (str.61) Druga strana unela je dokument u uređaj pogrešno. Obavestite drugu stranu.
Na papiru za štampanje poruke javlja se bela linija ili mrlja.	<ul style="list-style-type: none"> Staklo ili klizači su prljavi. Očistite ih (str.78).
Primljeni dokument je prazan.	<ul style="list-style-type: none"> Druga strana poslala je bled dokument. Zamolite ih da pošalju jasniju kopiju dokumenta. Termalna glava je prljava. Očistite je (str.78) Kod nekih papira štampanje je moguće samo na jednoj strani. Probajte da okrenete papir. Upotrebili ste papir sa pamukom i/ili sa više od 20% fiber-vlakana (leterhead ili resume papir). Rolna papira je instalirana pogrešno. Proverite da li je sjajna strana papira usmerena usmerena ka dole i ponovo instalirajte papir.
Druga strana se žali da ne može da pošalje dokument	<ul style="list-style-type: none"> Mamorija je napunjena zbog toga što u uređaju nema papira. Instalirajte papir (str.14) ili izvadite zaglavljenu papir (str.76).

Mod za prijem faksa

Problem	Uzrok i rešenje problema
Ne mogu da odaberem željeni mod za prijem.	<ul style="list-style-type: none"> Ako želite da odaberete TAD/FAX (samo KX-FP156), FAX ONLY ili TEL/FAX mod: <ul style="list-style-type: none"> - odaberite željeni mod preko funkcije #77 (str.68) i - pritisnite [AUTO ANSWER] da uključite strelicu (▼) na desnoj strani displeja. Ako želite da odaberete TEL mod: <ul style="list-style-type: none"> - pritisnite [AUTO ANSWER] da isključite strelicu (▼) na desnoj strani displeja
Druga strana se žali da ne može da pošalje dokument.	<ul style="list-style-type: none"> Kod nekih papira štampanje je moguće samo na jednoj strani. Probajte da okrenete papir. Upotrebili ste papir sa pamukom i/ili sa više od 20% fiber-vlakana (leterhead ili resume papir).

Kopiranje

Problem	Uzrok i rešenje problema
Uredjaj ne kopira.	<ul style="list-style-type: none"> Ne možete da kopirate tokom programiranja. Kopirajte nakon programiranja ili prekinite sa programiranjem.
Na kopiranom dokumentu javlja se bela linija ili mrlje.	<ul style="list-style-type: none"> Staklo ili klizači su prljavi. Očistite ih (str.78)
Kopirana slika je distorzirana.	<ul style="list-style-type: none"> Termalna glava je prljava. Očistite je (st.78).
Kvalitet kopije je loš.	<ul style="list-style-type: none"> Papir za snimanje unet je nepravilno. Proverite da li je sjajna strana papira usmerena ka dole i ponovo instalirajte papir.

Upotreba uređaja za odgovor na pozive (samo KX-FP152)

Problem	Uzrok i rešenje problema
Ne mogu da primam dokumente automatski	<ul style="list-style-type: none"> Pozdravna poruka na uređaju za prijem poruka je suviše dugačka. Skratite ovu poruku (do 10 sekundi). Uredjaj za odgovor na pozive, zvoni suviše dugo . Postavite ovaj parametar na 1-2 zvana.
Ne mogu da primam glasovne poruke.	<ul style="list-style-type: none"> Proverite da li je uređaj za odgovor na pozive uključen i priključite faks pravilno (str.38). Postavite broj zvana na uređaju za odgovor na pozive 1-2 zvana.
Uneo sam kod za daljinski pristup uređaju za odgovor na pozive ali se veza prekida.	<ul style="list-style-type: none"> Odabrani kod možda sadrži "#", simbol koji se koristi za određene funkcije obezbeđene od strane telefonske kompanije. Promenite šifru u neki kod koji ne sadrži "#".
Sagovornik se žali da ne može da pošalje dokument.	<ul style="list-style-type: none"> Vaš uređaj je napunio traku za prijem poruka. Premotajte traku na početak ako želite da snimate poruke. Podesili ste uređaj samo za reprodukciju pozdravne poruke.

Upotreba uređaja za odgovor na pozive (samo KX-FP152)

Problem	Uzrok i rešenje problema
Ne mogu da čujem snimljene poruke sa udaljene lokacije (samo KX-FP156)	<ul style="list-style-type: none">• Pritisnite tačno i pažljivo ID za daljinsku kontrolu (str.50).
Ne mogu da reprodukujem poruke iz pretinca.	<ul style="list-style-type: none">• Uneta je pogrešna lozinka. Unesite tačnu lozinku.<ul style="list-style-type: none">- za lozinku pretinca br.1, pogledajte funkciju #51 na strani 64.- za lozinku pretinca br.2, pogledajte funkciju #52 na strani 64.
Sagovornik se žali da ne može da ostavi glasovnu poruku.	<ul style="list-style-type: none">• Memorija je puna. Obrišite nepotrebne poruk (str. 48, 51, 54)..

Ako dodje do prestanka napajanja

- Uredjaj neće raditi
- Uredjaj nije projektovan za telefoniranje bez napajanja. Morate da obezbedite drugo rešenje za telefoniranje u slučaju prestanka napajanja.
- Prenos ili prijem faksa biće prekinut.
- Ako je programirana funkcija odloženog prenosa (funkcija #25 na strani 25), a početno vreme slanja sa poklapa sa nestankom struje, uređaj će pokušati da prosledi poruku odmah nakon povratka struje.
- Ako je faks dokument memorisan, nakon nestanka struje biće obrisan. Nakon vraćanja struje, uređaj izveštaj štampa izveštaj i obaveštava vas o obrisanom sadržaju.

Zaglavljivanje papira za štampanje

Ako uređaj ne izbaci papir za štampanje tokom prijema faksa ili kopiranja, došlo je do zaglavljivanja papira u uređaju i na displeju se prikazuje sledeća poruka.

Displej: PAPER JAMMED

1 Otvorite poklopac povlačenjem centralnog dela

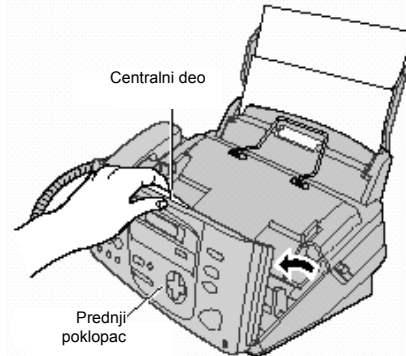

2 Oslobodite zadnji poklopac pritiskom na taster za otvaranje (zelene boje) na desnoj strani uređaja.
ILI
Oslobodite zadnji poklopac povlačenjem zelene poluge.

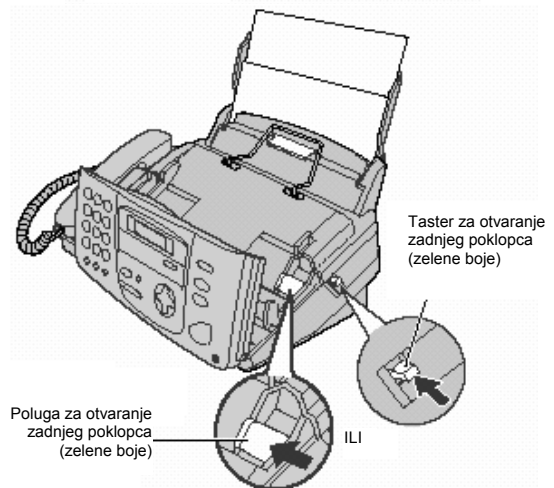

3 Otvorite zadnji poklopac

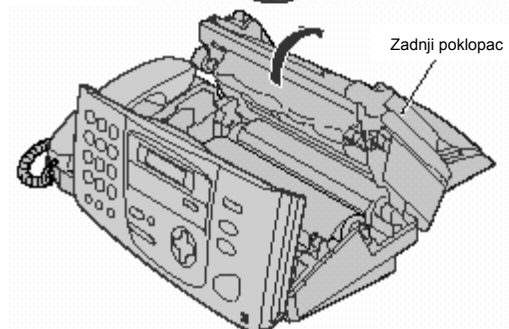

4 Uklonite zaglavljeni papir za štampanje.

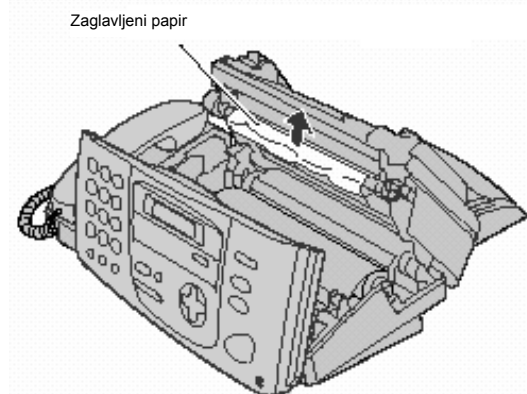

Zaglavljivanje papira

5 Okrenite "T" točkić u smeru strelice.

- Proverite da li je film sa mastilom obmotan oko plavog jezgra najmanje jednom.

Pravilno

Nepravilno

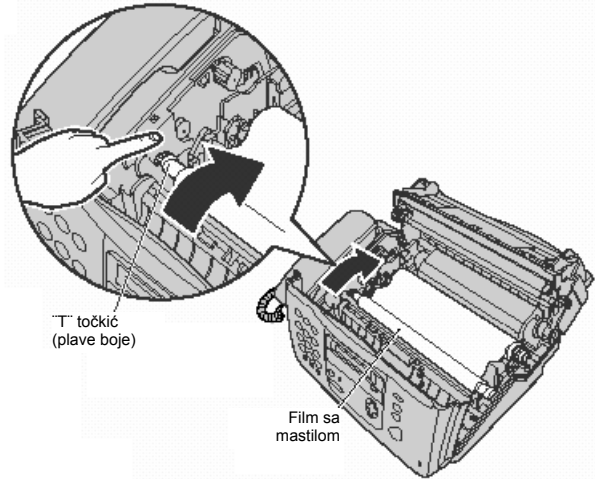
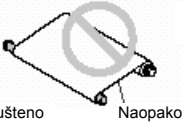
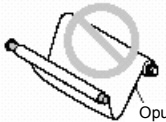
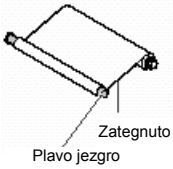

6 Zatvorite zadnji poklopac guranjem ka dole na tačkastoj površini, na oba kraja (1).
Zatvorite prednji poklopac (2).

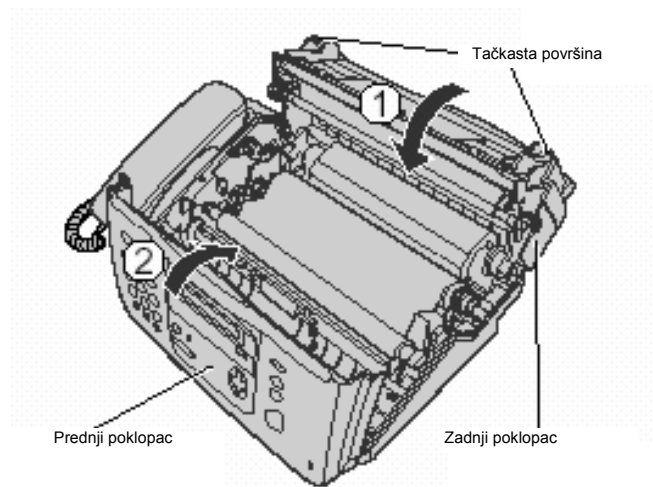

Zaglavljivanje papira pri slanju

Ako uređaj ne izbaci papir nakon unošenja, uklonite zaglavljeni papir na sledeći način.

1 Otvorite prednji poklopac povlačenjem centralnog dela.

2 Uklonite zaglavljeni dokument pažljivo.

3 Zatvorite poklopac.

Primedba:
Nemojte da vadite dokument silom pre otvaranja poklopcu.

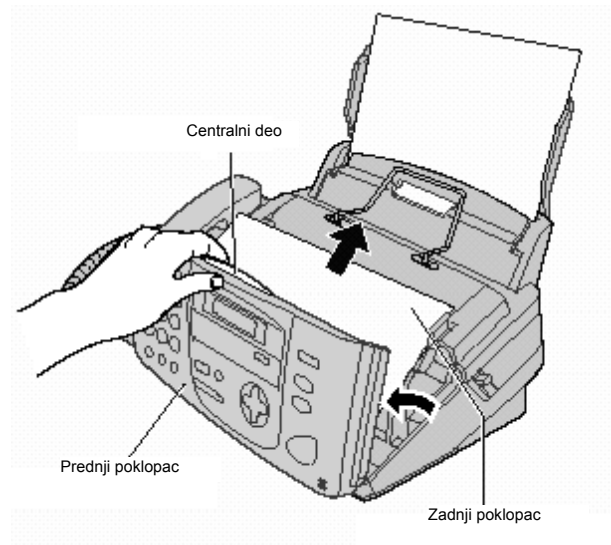

Mehanizam za unošenje dokumenata

Ako često dolazi do pogrešnog unošenja dokumenta ili ako se jave mrlje ili crne crte na prosledjenom dokumentu ili kopiji dokumenta, očistite mehanizam za unošenje dokumenta.

- 1 Isključite uređaj sa mrežnog napajanja i isključite kabl telefonske linije.
- 2 Otvorite prednji poklopac povlačenjem centralnog dela.
- 3 Očistite klizače i gumeni poklopac tkaninom natopljenom alkoholom, i sačekajte da se delovi potpuno osuše.
- 4 Očistite staklo mekom suvom tkaninom.
- 5 Zatvorite poklopac pritiskom na oba kraja.
- 6 Priključite kabl za napajanje i kabl telefonske linije.

Pažnja:

- Ne mojte da upotrebljavate papirne proizvode, maramice i slično, za čišćenje unutrašnjosti uređaja.

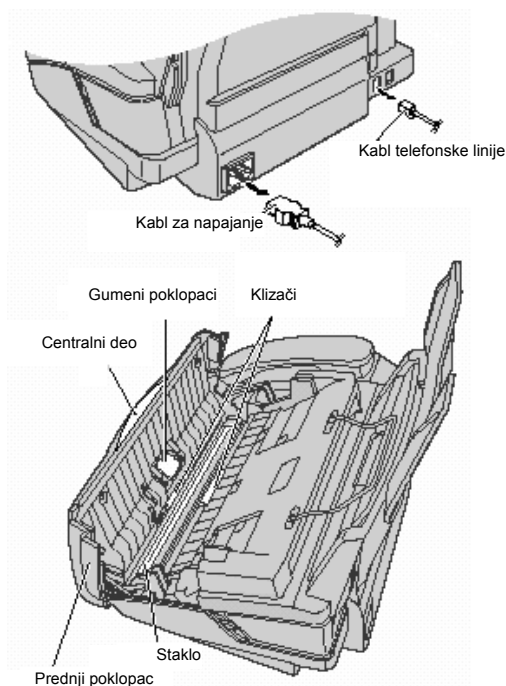

Čišćenje termalne glave

Ako se na kopiranom ili primljenom dokumentu pojave mrlje ili bele linije, proverite da li na termalnoj glavi postoji prašina i očistite je ako je to potrebno.

- 1 Isključite uređaj sa mrežnog napajanja i isključite kabl telefonske linije.
- 2 Otvorite prednji poklopac povlačenjem centralnog dela.
- 3 Otvorite zadnji poklopac pritiskom na taster za otvaranje (zelene boje) ili povlačenjem poluge za otvaranje (zelene boje).
- 4 Očistite termalnu glavu i poklopac glave tkaninom natopljenom alkoholom, i sačekajte da se delovi potpuno osuše.
 - Nemojte da dodirujete crne delove na termalnoj glavi.
- 5 Zatvorite zadnji poklopac guranjem ka dole na tačkastoj površini, na oba kraja.
Zatvorite prednji poklopac.
- 6 Priključite kabl za napajanje i kabl telefonske linije.

Pažnja:

- Kako bi sprečili kvar usled statičkog elektriciteta, nemojte da upotrebljavate suhu tkaninu i nemojte da dodirujete termalnu glavu direktno.

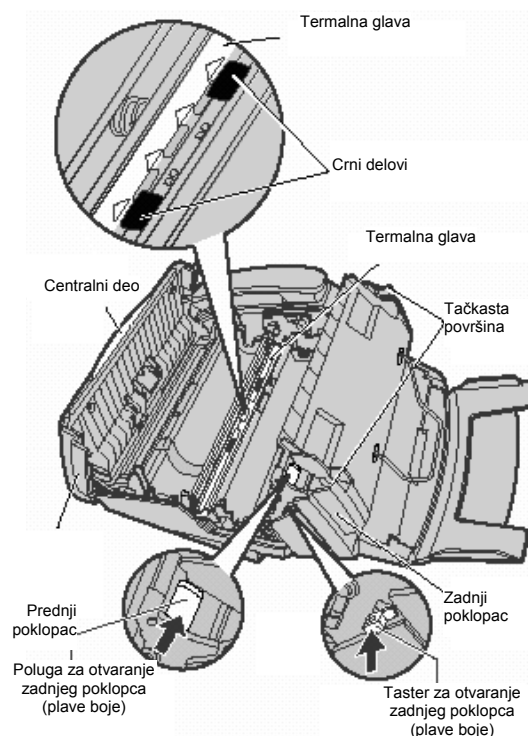

Obaveštenja i izveštaju

Možete da odštampate sledeće liste i izveštaje.

Setup list: objašnjava aktuelnu postavku osnovnih i naprednih programskih funkcija uređaja (str. 58-68).

Telephone number list: lista telefonskih brojeva - sadrži imena i telefonske brojeve skladištene u imenik uređaja.

Journal report: evidencija o prijemu i slanju faksova. Izveštaj se štampa automatski nakon svakih 30 faks komunikacija (funkcija #22 na str.60).

Printer test list: štampanje test strane radi provere kvaliteta otiska. Ako se na test otisku javlja mrlja, mutna zona ili linije, očistite termalnu glavu (str.78).

Broadcast programming list: lista programiranog prenosa – pruža informacije o odabranim unosima koja uređaj treba da prosledi faks (str.29).

1 Pritisnite taster [MENU] nekoliko puta dok se ne prikaže sledeća poruka:

Displej: PRINT REPORT
PRESS NAVI. [◀▶]

2 Pritisnite [◀] ili [▶] da odaberete željenu opciju

SETUP LIST
PRESS SET
TEL NO. LIST
PRESS SET
JOURNAL REPORT
PRESS SET
PRINTER TEST
PRESS SET
BROADCAST LIST
PRESS SET

3 Pritisnite [SET] da počnete štampanje.

PRINTING

- Da prekinete štampanje, pritisnite [STOP].
- Nakon štampanja, odštampana opcija biće prikazana na displeju.

4 Pritisnite [MENU].

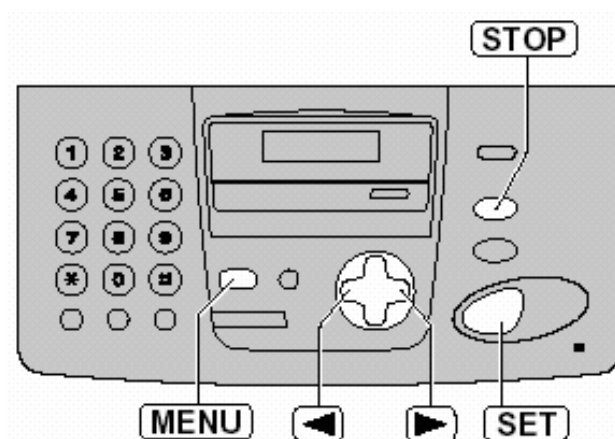

Specifikacija papira

Veličina papira za štampanje: A4: 210 x 297 mm

Primedba:

- Nemojte da koristite sledeće vrste papira:
- Papir sa pamukom ili više od 20% fiber-vlakana, kao što je letterhead ili papir za rezimee.
- Izrazito gladak ili sjajan papir ili papir sa teksturom.
- Obloženi, oštećeni ili savijeni papir.
- Papir sa spajalicama ili drugim metalnim predmetima.
- Papir na kome se nalazi prašina ili masnoća.
- Papir koji će ispuštati neprijatan miris, isparavati ili izgubiti boju ili sagoreti na temperaturi od 200°C, kao što je vellum papir. Ovi materijali se mogu preneti na klizače i pokretne delove uređaja i dovesti do kvara.
- Vlažan papir.

Neke vrste papira primaju štampu samo sa jedne strane. Probejte da upotrebite drugu stranu papira ako niste zadovoljni kvalitetom otiska.

Nemojte istovremeno da koristite listove različite debljine. NA ovaj način može doći do zaglavlivanja papira. Izbegavajte dvostrano štampanje.

Nemojte da koristite papir odštampan na ovom uređaju za dvostrano štampanje na drugim štampačim i kopir uređajima. To može da izazove zaglavlivanje papira.

Ako želite da izbegnete savijanje papira, nemojte da otvarate paket sve dok vam papir ne zatreba. Odložite papir koji ne koristite u originalno pakovanje, na suvo i hladno mesto.



Kyushu Matsushita Electric Co., Ltd.

1-62, 4-chome, Minoshima, Hakata-ku, Fukuoka 812-8531, Japan