

Panasonic

Uputstvo za upotrebu

Faks uređaj malih dimenzija za štampanje na običnom papiru sa DECT telefonom

Model: KX-FX238FX



Molimo vas da pročitate ovo uputstvo za upotrebu i da ga sačuvate za potrebe budućeg informisanja.

Ovaj uređaj je kompatibilan sa Caller ID uslugom. Ako želite da koristite ove funkcije, prethodno morate da se pretplatite kod telefonske kompanije

Obavezno koristite kabl telefonske linije koji dolazi uz uređaj.

Pozicije kontrola

U vezi dodatnih informacija o tasterima, pogledajte str. 6-7.

Baza uređaja

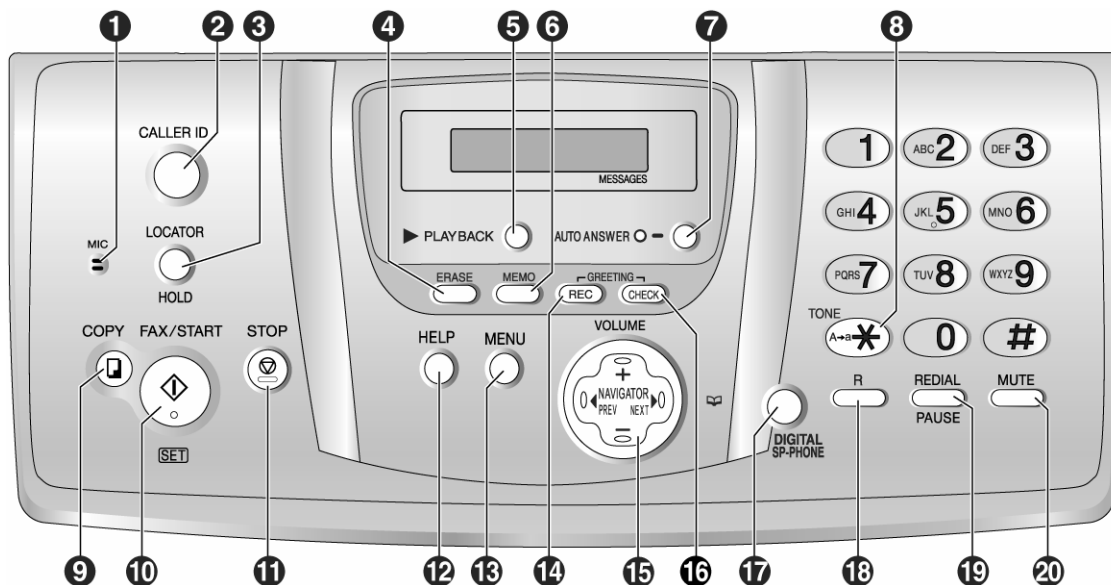

Abecedni spisak tastera i kontrola:

AUTO ASWER (7)
 CALLER ID (2)
 COPY (9)
 DIGITAL SP-PHONE (17)
 ERASE (4)
 FAX/START (10)
 GREETING/CHECK (16)
 GREETING/REC (14)
 HELP (12)

HOLD (3)
 LOCATOR (3)
 MEMO (6)
 MENU (13)
 MIC (Mikrofon) (1)
 MUTE (20)
 NAVIGATOR (15)
 PAUSE (19)
 PLAYBACK (5)

R (18)
 REDIAL (19)
 SET (10)
 START (10)
 STOP (11)
 TONE (8)
 VOLUME (13)

Bežična slušalica

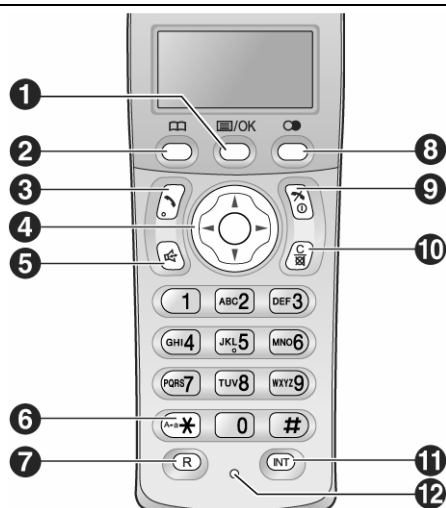

Tasteri

1. [Icon] /OK (Menu/OK)
2. [Icon] (Phonebook)
3. [Icon] (Talk)
4. Navigator
5. [Icon] (Spikerfon)
6. * (Tone)
7. R (Recall)
8. [Icon] (Redial/Pause)
9. [Icon] (Off/Power)
10. C/[Icon] (Clear/Mute)
11. INT (Intercom)
12. Mikrofon

Sigurnosna uputstva

Važna sigurnosna uputstva

Kada koristite ovaj uređaj, pridržavajte se osnovnih saveta za sigurnost kako bi smanjili opasnost od požara, strujnog udara ili vašeg ličnog povređivanja.

1. Pročitajte i shvatite sva uputstva.
2. Pridržavajte se upozorenja i instrukcija označenih na uređaju.
3. Isključite uređaj sa mreže pre čišćenja. Nemojte da upotrebljavate tečna i sredstva za čišćenje u spreju. Koristite vlažnu tkaninu za čišćenje.
4. Ne upotrebljavajte uređaj u blizini vode, na primer pored kade, lavaboja ili sudopere.
5. Postavite uređaj sigurno na stabilnu površinu. Može doći do ozbiljnog oštećenja i/ili povrede u slučaju pada uređaja.
6. Nemojte da pokrivete priključke i otvore na uređaju. Predviđeni su za protok vazduha i zaštitu od pregrevanja. Nemojte da postavljate uređaj pored izvora toplote ili na mestima gde nije obezbeđena odgovarajuća ventilacija.
7. Upotrebljavajte isključivo označeni izvor energije. Ukoliko niste sigurni koje vrste je kućni izvor energije, kontaktirajte prodavca ili lokalni servis elektro-distribucije.
8. Uređaj je radi zaštite opremljen priključkom za uzemljenje. Molimo vas da instalirate odgovarajući tip utičnice. Nemojte da zanemarujete ovu sigurnosnu funkciju prepravljanjem kabla.
9. Nemojte da postavljate predmete na kabl za napajanje. Instalirajte uređaj tako da se po ovom kablju ne gazi i da ne smeta pri hodu.
10. Nemojte da preopterećujete zidne utičnice i produžne kablove. U tom slučaju postoji opasnost od požara i strujnog udara.
11. Nemojte da gurate predmete u otvore na uređaju. Postoji opasnost od požara i strujnog udara. Pazite da ne dođe do prolivanja tečnosti u uređaj.
12. Kako bi se smanjila opasnost od strujnog udara, nemojte da rastavljate uređaj. Kada je potrebno servisiranje uređaja, odnesite ga u ovlašćeni servisni centar. Otvaranjem ili uklanjanjem poklopca bićete izloženi visokom naponu i drugim opasnostima. Nepravilno sastavljanje uređaja može da izazove strujni udar prilikom naredne upotrebe.
13. Isključite uređaj sa mreže i zatražite popravku uređaja u autorizovanom servisu kada dođe do sledećeg:
 - Kada je kabl za napajanje ili utikač oštećen ili nagoreo.
 - Kada dođe do prolivanja tečnosti u uređaj.
 - Kada je uređaj izložen kiši ili vodi
 - Ako uređaj ne odgovara normalno na instrukcije. Podešavajte samo kontrole koje su obrađene ovim uputstvom za upotrebu. Nepravilno podešavanje može zahtevati obiman rad u autorizovanom servisu.
 - U slučaju pada ili fizičkog oštećenja uređaja.
 - Ako uređaj prikaže uočljiv pad u performansama.
14. Izbegavajte upotrebu telefona, izuzev bežičnih, tokom oluje. Postoji izvesna opasnost od strujnog udara groma.
15. Nemojte da upotrebljavate ovaj uređaj za izveštavanje o curenju gasa sa mesta nezgode.

SAČUVAJTE OVO UPUTSTVO

MERE OPREZA U VEZI INSTALACIJE:

- Nikada nemojte da instalirate telefonske kablove tokom oluje.
- Nikada nemojte da povežete telefonske priključke na vlažnim mestima, izuzev ako su priključci predviđeni za rad u takvim uslovima.
- Nemojte da dodirujete neizolovane telefonske žice ili terminale ako kabl telefonske linije nije isključen sa mreže.
- Pažljivo instalirajte ili prepravljajte telefonske linije.
- Nemojte da dodirujete priključke vlažnim rukama.
- Ovaj uređaj ne treba instalirati u blizini osetljive medicinske opreme. Uređaj ne sme da koristi lice sa pejsmekeom.

MERE OPREZA U VEZI BATERIJE

Kako bi smanjili opasnost od požara ili povrede, pažljivo pročitajte naredne instrukcije

- Upotrebljavajte isključivo preporučene baterije.
- Nemojte da bacate baterije u vatru jer može doći do eksplozije. Proverite lokalne regulative za odlaganje specijalnog otpada.

- Nemojte da otvarate ili rastavljate baterije. Oslobodjeni elektrolit može da izazove opekotine ili povrede očiju i kože. Elektrolit može biti otrovan ako ga progutate.
- Prilikom rukovanja baterijama vodite računa o tome da ne dodju u kratak spoj sa provodnicima kao što je prstenje, narukvice ili ključevi. Baterije i/ili provodnici se mogu zagrejati i izazvati opekotine.
- Puniti baterije u skladu sa informacijama datim u ovom uputstvu za upotrebu.
- Koristite isključivo priloženu osnovu uređaja (ili punjač) za punjenje baterija. Nemojte da otvarate bazu uređaja (ili punjač). U suprotnom, može doći do deformacije ili eksplozije baterija.

UPOZORENJE:

- Kako bi se smanjila opasnost od vatre ili strujnog udara, nemojte da izlažete ovaj uređaj kiši ili drugoj vrsti vlage.
- Isključite uređaj sa mrežne utičnice ako primetite dim, neuobičajen miris ili šum. Ovi uslovi mogu da izazovu požar ili strujni udar. Proverite da li je dim zaustavljen i kontaktirajte ovlašćeni servisni centar.

Za najbolje performanse

Punjenje baterija

- Držite slušalicu na punjaču oko 7 sati pre prve upotrebe.
- U vezi dodatnih informacija, pogledajte str. 9.

Radno rastojanje i smetnje

- Baza i bežična slušalica koriste radio talase za međusobnu komunikaciju. Kako bi obezbedili maksimalno radno rastojanje i eliminisali smetnje, preporučujemo vam da:
 1. Postavite bazu daleko od električnih uređaja kao što su TV, radio prijemnici, personalni računari i drugi telefoni.
 2. Postavite bazu na centralnu uzvišenu lokaciju koju ne zaklanjaju zidovi.
 3. Podignite antenu vertikalno.

Informacije u vezi okruženja

- Udaljite ovaj uređaj od drugih uređaja koji proizvode električni šum, kao što su motori i fluorescentne lampe.
- Zaštite uređaj od prašine, visoke temperature i vibracija.
- Uređaj ne treba izlagati direktnom sunčevom svetlu.
- Nemojte da postavljate teške predmete na vrh uređaja.
- Uređaj treba udaljiti od izvora toplote kao što su radijatori, pećnice i dr. Nemojte da instalirate uređaj na mestima gde je temperatura niža od 5°C ili viša od 35°C (baza uređaja) / 40°C (slušalica, punjač). Izbegavajte instalaciju uređaja u vlažnim podrumima.

Rutinsko održavanje

- Obrišite površinu uređaja mekom tkaninom. Nemojte da koristite benzin, razredjivač ili abrazivna sredstva za čišćenje.

Papir za štampanje

- Odložite neupotrebljen papir u originalno pakovanje, sa hladno i suvo mesto. U suprotnom, to će uticati na kvalitet otiska.

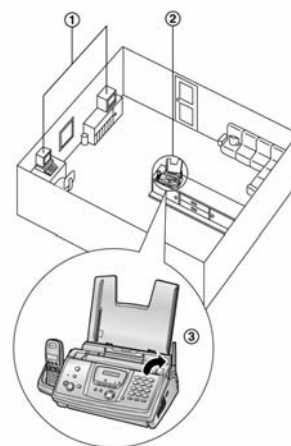
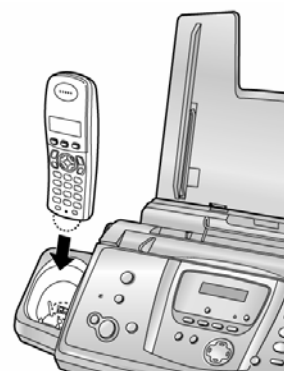

Sadržaj

Pozicije kontrola	2	SMS (Short Message Service)	16
Baza uređaja.....	2	Uključivanje/isključivanje SMS funkcije.....	16
Bežična slušalica.....	2	Memorisanje brojeva centra za SMS poruke.....	16
Sigurnosna uputstva	3	Slanje poruke.....	17
Važna sigurnosna uputstva.....	3	Slanje snimljene poruke.....	17
Za najbolje performanse.....	3	Uredjivanje i slanje snimljene poruke.....	17
Uvodne informacije	6	Brisanje snimljenih poruka.....	17
<i>Oprema</i>	6	<i>Prijem poruke</i>	17
Standardna oprema uređaja.....	6	Prikaz primljene poruke.....	17
Dostupna oprema.....	6	Odgovor na poruku.....	17
<i>Položaj kontrola</i>	6	Brisanje primljenih poruka.....	17
Opis tastera na bazi uređaja.....	6	Memorisanje broja pošiljaoca u imenik.....	17
Opis tastera na slušalici.....	7	Promena broja pošiljaoca pre uzvraćanja poziva.....	17
Objašnjenje prikaza na ekranu slušalice.....	7	<i>Vodič za SMS postavku</i>	18
Pregled uređaja.....	7	Memorisanje broja za pristup PBX liniji (samo za korisnike PBX sistema).....	18
Instalacija uređaja	8	<i>Dostupni karakteri (SMS)</i>	18
<i>Instalacija/zamena filma</i>	8	Karakteristično zvono	19
Instalacija filma sa mastilom.....	8	<i>Funkcija karakterističnog zvona iz telefonske kompanije</i>	19
<i>Staza za unos papira</i>	8	<i>Upotreba dva ili više brojeva na istoj liniji</i>	19
<i>Papir za štampanje</i>	8	Aktiviranje Distinctive Ring funkcije.....	19
<i>Instalacija/zamena baterija</i>	8	<i>Upotreba tri ili više telefonskih brojeva na istoj liniji</i>	19
Instalacija baterija.....	8	<i>Programiranje zvona za faks</i>	19
Zamena baterija.....	8	Upotreba faksa	19
Priprema uređaja	9	<i>Ručno slanje faksa</i>	19
<i>Povezivanje uređaja</i>	9	<i>Dokumenti koje možete poslati</i>	20
Baza uređaja.....	9	Slanje faksa pomoću imenika baze.....	20
<i>Punjenje baterija</i>	9	<i>Prenos na više lokacija</i>	20
<i>Uključivanje/isključivanje napajanja slušalice</i>	10	Programiranje unosa u memoriju za prenos.....	20
<i>Pomoćna funkcija baze</i>	10	Dodavanje unosa u memoriju za prenos.....	20
<i>Podešavanje nivoa zvuka slušalice</i>	10	Brisanje unosa iz memorije za prenos.....	20
<i>Podešavanje nivoa zvuka baze</i>	10	Slanje istog dokumenta na programirane lokacije.....	20
<i>Mod za poziv</i>	10	<i>Način na koji koristite uređaj</i>	21
Podešavanje preko slušalice.....	10	<i>Automatski prijem</i>	21
Podešavanje preko baze.....	10	Kao uređaj za automatski odgovor na pozive i/ili faks (TAM/FAX)	21
<i>Datum i vreme</i>	10	Za upotrebu kao faks uređaj (FAX ONLY).....	21
Podešavanje preko slušalice.....	10	<i>Ručni prijem</i>	21
Podešavanje preko baze.....	11	Upotreba uređaja za telefonske pozive (TEL).....	21
<i>Logo</i>	11	Upotreba telefonske i/ili faksa.....	21
<i>Telefonski broj vašeg faksa</i>	11	<i>Ručno primanje faks poziva – Auto answer OFF</i>	21
Upotreba telefona	12	Aktiviranje TEL moda.....	21
<i>Pozivanje</i>	12	Aktiviranje TEL/FAX moda.....	21
Pozivanje preko bežične slušalice.....	12	<i>Automatski prijem faksova</i>	22
Pozivanje preko baze.....	12	Aktiviranje TAM/FAX moda.....	22
<i>Odgovor na poziv</i>	12	Aktiviranje FAX ONLY moda.....	22
Odgovor na poziv preko slušalice.....	12	<i>Zahtev za preuzimanjem faksa (Receive Polling) (prijem faksa sa drugog uređaja)</i>	22
Odgovor na poziv preko baze.....	12	<i>Junk Fax Prohibitor funkcija</i>	22
<i>Imenik slušalice</i>	13	Aktiviranje JUNK FAX PROHIBITOR funkcije.....	22
Kategorije.....	13	Memorisanje nepoželjenih brojeva.....	22
Sprovođenje poziva pomoću imenika.....	13	Funkcija kopiranja	23
Promena memorisanih unosa.....	13	<i>Izrada kopije</i>	23
Brisanje memorisanih unosa.....	13	Druge funkcije kopiranja.....	23
Pozivanje jednim pritiskom (One touch dial).....	13	Uređaj za odgovor na pozive	24
<i>Chain dial funkcija</i>	14	<i>Snimanje pozdravne poruke</i>	24
<i>Imenik baze</i>	14	Brisanje vaše pozdravne poruke.....	24
Memorisanje imena i telefonskih brojeva.....	14	<i>Slušanje snimljenih poruka</i>	24
Sprovođenje poziva pomoću imenika.....	14	Brisanje snimljenih poruka.....	24
Promena unosa u imeniku.....	14	Ostavljanje poruka drugima i sebi.....	24
Brisanje unosa iz imenika.....	14	<i>Upotreba uređaja sa udaljene lokacije</i>	24
<i>Identifikacija poziva (Caller ID)</i>	14	Pregled funkcije za upotrebu uređaja sa udaljene lokacije.....	25
Usluga identifikacije poziva.....	14	Upotreba uređaja sa udaljene lokacije pomoću daljinskih komandi.....	25
Prikaz podataka o strani koja poziva.....	14	Programiranje uređaja	25
<i>Pregled i uzvraćanje poziva na osnovu informacija o pozivu</i>	15	<i>Osnovno programiranje uređaja</i>	25
Uzvraćanje poziva preko slušalice.....	15	Programiranje osnovnih funkcija.....	25
Uzvraćanje poziva preko baze.....	15	Programiranje naprednijih funkcija.....	25
<i>Promena telefonskog broja pre uzvraćanja poziva</i>	15	<i>Osnovne funkcije</i>	25
Promena broja preko slušalice.....	15	<i>Napredne funkcije</i>	26
Promena broja preko baze.....	15	<i>Direktne komande za programiranje funkcija</i>	28
<i>Brisanje podataka o pozivima</i>	16	Kod programa i taster direktne komande.....	28
Brisanje poziva preko slušalice.....	16		
Brisanje poziva preko baze.....	16		
<i>Snimanje informacija o pozivu u imenik</i>	16		
Snimanje informacija u imenik slušalice.....	16		
Snimanje informacija u imenik baze.....	16		

<i>Programiranje slušalice</i>	29	<i>Interkom između slušalica</i>	33
Programiranje funkcija	29	<i>Transfer poziva / Konferencijski razgovor</i>	33
Alarm	29	<i>Kopiranje imenika</i>	33
Opcije zvona	29	Korisne informacije	33
Noćni mod	29	<i>Dostupni karakteri za unos</i>	33
Opcije prikaza (Display options)	30	Pomoćne informacije	34
Opcije poziva (Call Options)	30	<i>Poruke o grešci - izveštaji</i>	34
Druge opcije (Other options)	30	<i>Poruke o grešci - ekran baze</i>	34
Programiranje slušalice pomoću PIN koda baze	31	<i>Česta pitanja</i>	35
Opcije poziva (Call Options)	31	<i>Zaglavlivanje papira</i>	37
Druge opcije (Other options)	31	<i>Zaglavlivanje papira za štampanje</i>	37
Upotreba više uređaja	32	<i>Kada papir nije unet u uređaj pravilno</i>	37
<i>Upotreba dodatnih uređaja</i>	32	<i>Zaglavlivanje dokumenata - slanje</i>	37
Dodatne slušalice	32	<i>Čišćenje mehanizma za unos dokumenta i stakla skenera</i>	37
Dodatne baze	32	<i>Čišćenje termalne glave</i>	37
<i>Registracija slušalice na bazu</i>	32	Opšte informacije	38
Jednostavna registracija	32	<i>Spisak izveštaja i listi</i>	38
Ručna registracija	32	<i>Tehnički podaci o proizvodu</i>	38
Izbor baze uređaja	32	<i>Baza uređaja</i>	38
Odjavljivanje slušalice	32	<i>Bežična slušalica</i>	38
Odjavljivanje baze	32		
Povećanje dometa baze	32		
<i>Lociranje slušalice</i>	33		

Dragi kupče,
Hvala vam na kupovini Panasonic faks uređaja.

Informacije koje treba imati pri ruci.



Za potrebe budućeg informisanja

Datum kupovine uređaja _____

Serijski broj (na poleđini uređaja) _____

Ime prodavca i adresa: **Beophone d.o.o. Beograd**

Broj telefona prodavca: **T/F: 011 21 20 598, www.beophone.co.yu**

Pažnja

- Slike kopiranih ili primljenih dokumenata ostaju na upotrebljenom filmu. Budite diskretni kada bacate upotrebljeni film.
- Nemojte da brišete gumicom ili brisačem štampanu stranu papira za snimanje, jer se može javiti mrlja na otisku.

Deklaracija o uskladenosti:

- Panasonic Communications Co., Ltd izjavljuje da je ovaj uređaj uskladen sa zahtevima i drugim odredbama R&TTE direktive 1999/5/EC
- Deklaracije o uskladenosti za odgovarajuće Panasonic proizvode opisane u ovom uputstvu možete preuzeti sa adrese:
<http://www.doc.panasonic.de>

Kontakt:

Panasonic Services Europe GmbH
Panasonic Testing Centre
Winsbergring 15, 22525 Hamburg, F.R. Germany

Robne marke:

- Eatoni i LetterWise su robne marke Eatoni Ergonomics, Inc.

Uvodne informacije

Oprema

Standardna oprema uređaja

1. Kabl za napajanje.
2. Kabl telefonske linije.
3. Staza za unos papira.
4. Početni film (10 m) za oko 28 A4 stranica*¹
5. Bežična slušalica
6. Punjive baterije (2 komada, AAA (R03) formata)
7. Poklopac slušalice
8. Uputstvo za upotrebu
9. Vodič za brzu instalaciju

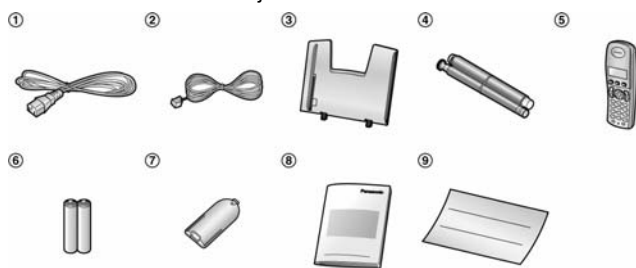

*¹ Pogledajte str. 6 u vezi rezervnog filma.

Napomene:

- Ako neki od standardnih predmeta opreme nedostaje ili je oštećen, kontaktirajte prodavnicu u kojoj je uređaj kupljen.
- Sačuvajte originalno kartonsko pakovanje i materijal za pakovanje radi eventualnog transporta uređaja.

Dostupna oprema

Broj modela	Deo	Specifikacija / upotreba
KX-FA54E	Rezervni film*	2 rolne x 35 m (svaka rolna dovoljna je za oko 105 strana A4 formata)
P03P	Punjive baterije	2 niki-metal-hidridne (Ni-MH) baterije
KX-TCA121FX	Dodatna slušalica	
KX-A272	DECT repetitor	

* Preporučujemo vam kupovinu novog filma sa mastilom radi neprekidne upotrebe uređaja. Molimo vas da koristite originalni Panasonic film. Film sa mastilom ne možete da koristite više puta. Nemojte da premotavate kasetu sa filmom na početak radi ponovne upotrebe.

Položaj kontrola

Opis tastera na bazi uređaja

1. **[MIC] (Mikrofon)**
Integrirani mikrofon.
2. **[CALLER ID]**
Za funkcije identifikacije pozivaoca (str. 15).
3. **[LOCATOR][HOLD]**
Da pozovete ili pronađete zatvorenu bežičnu slušalicu (str. 33).
Da prebacite poziv na čekanje
4. **[ERASE]**
Da obrišete poruku (str. 24).
5. **[PLAYBACK]**
Da reprodukujete poruku (str. 24)
6. **[MEMO]**
Da snimate poruku (str. 24).
7. **[AUTO ANSWER]**
Da uključite ili isključite funkciju za automatski odgovor na poziv (str. 21).
8. **[TONE]**
Privremeni prelaz sa pulsog na tonsko biranje tokom poziva (ako vaša telefonska linija ima kružni pulsni način biranja broja).
9. **[COPY]**
Za kopiranje dokumenta (str. 23).
10. **[FAX/START][SET]**
Da pokrenete slanje ili prijem faksa.
Da memorišite postavku tokom programiranja.
11. **[STOP]**
Za prekid operacije ili programiranja.
Za brisanje karaktera/broja (str. 11). Pritisnite i držite da obrišete sve karaktere/brojeve.
12. **[HELP]**
Da odštampate korisne pomoćne informacije (str. 10).
13. **[MENU]**
Pokretanje ili izlazak iz operacije programiranja.
14. **[GREETING/REC]**
Da snimate pozdravnu poruku (str. 24).
15. **[NAVIGATOR] [VOLUME]**
Podešavanje nivoa zvuka (str. 10)
Pretraživanje memorisanih stavki (str. 14)
Izbor funkcije ili postavke tokom programiranja (str. 25)
Navigacija do naredne operacije.
16. **[GREETING/CHECK]**
Da proverite pozdravnu poruku (str. 24).
17. **[DIGITAL SP-PHONE]**
Upotreba spikerfona (str. 12).
18. **[R]**
Da pristupite specijalnim telefonskim uslugama ili prosledite poziv sa lokala.
19. **[REDIAL] [PAUSE]**
Da ponovo pozovete poslednji pozvani broj sa baze uređaja.
Da unesete pauzu tokom pozivanja.
20. **[MUTE]**
Da isključite glas koji čuje druga strana tokom razgovora. Pritisnite taster ponovo da nastavite razgovor.

Opis tastera na slušalici

1. [☰]/OK (Menu/OK)

Da inicirate operaciju programiranja.
Da snimate postavku tokom programiranja.
Da zaključate/otključate tastere slušalice (str. 12).

2. [📖] (Phonebook)

Da pristupite imeniku (str. 12)

3. [🗨️] (Talk)

Da sprovedete/odgovorite na poziv (str. 12).

4. Navigator

Podešavanje nivoa zvuka (str. 10).
Pretraživanje memorisanih stavki (str. 13)
Izbor funkcije ili postavke tokom programiranja
Navigacija do naredne operacije.

5. [🔊] (Spikerfon)

Za razgovor preko spikerfona (str. 12).

6. [*] (Tone)

Da privremeno promenite način pozivanja sa pulsog na tonsko ako vaša linija poseduje kružni pulsni metod pozivanja.

7. [R] (Recall)

Da pristupite specijalnim telefonskim uslugama ili prosledite poziv sa lokala.

8. [🔄] (Redial/Pause)

Da pozovete jedan od poslednjih 10 pozvanih brojeva (str. 12).
Da unesete pauzu tokom pozivanja

9. [🔌] (Off/Power)

Da uključite/isključite napajanje (str. 10).
Da prekinete vezu (str. 12).
Da prekinete operaciju ili programiranje.
Da izadjete iz moda za programiranje.

10. [C/🗑️] (Clear/Mute)

Da obrišete broj ili karakter (str. 13). Pritisnite i držite taster da obrišete sve brojeve/karaktere.
Da isključite glas koji čuje druga strana tokom razgovora. Pritisnite taster ponovo da nastavite razgovor.

11. [INT] (Intercom)

Da pozovete ili pronadjete zaturenu bežičnu slušalicu (str. 33).

12. Mikrofon

Interni mikrofon.

Napomena

- Na ekranu se prikazuje do 3 stavke menija. Da odaberete stavku koja nije prikazana na aktuelnoj strani, skrolujte ka gore ili dole pritiskom na taster za navigaciju, [▲] ili [▼].

Objašnjenje prikaza na ekranu slušalice

Ikone na ekranu slušalice

Na ekranu slušalice prikazuju se različite ikone koje označavaju aktuelni status uređaja.

Ikona	Objašnjenje
	U dometu baze. Ako indikator trepće to je znak da slušalica traži bazu (zato što je van dometa baze, slušalica nije registrovana na bazu ili se baza ne napaja).
	Slušalica je angažovana spoljašnjim pozivom
	Uključena je funkcija za zabranu poziva (str. 30)
	Snaga baterije (str. 9).
„[VE]“	Funkcija za unapredjenje glasa je postavljena na High ili Low poziciju (str. 12)
„[N]“	Uključen je noćni mod (str. 29)
„[X]“	Uključena je funkcija za zaključavanje tastature (str. 12)
„[2]“	Broj slušalice (str. 29)
„-2-“	Broj baze (str. 29)
	Primljena je nova SMS poruka (samo za pretplatnike SMS usluge, str. 17)
[IN USE]	Linija je zauzeta od strane druge slušalice.

Pregled uređaja

Baza uređaja

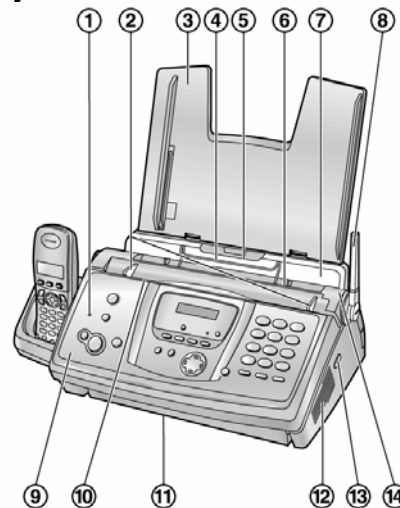

1. Mikrofon
2. Vođice dokumenta
3. Staza za unos papira
4. Metalna vodjica papira za štampanje
5. Ulaz papira za štampanje
6. Izlaz za otiske
7. Pločica za održavanje tenzije
8. Antena
9. Prednji poklopac
10. Ulaz za dokumente
11. Izlaz za dokumente
12. Zvučnik
13. Zeleni taster za otvaranje zadnjeg poklopca
14. Zadnji poklopac.

Bežična slušalica

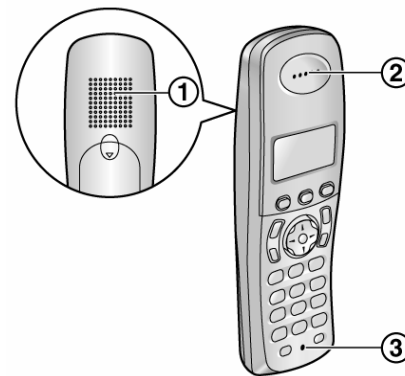

1. Zvučnik
2. Prijemnik
3. Mikofon

Uklanjanje zaštitne transportne trake

Otvorite prednji poklopac povlačenjem centralnog dela (1) i nakon toga uklonite traku (2).

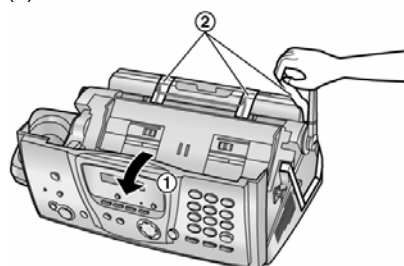

Instalacija uređaja

Instalacija/zamena filma

Važno

- Uklonite plavu transportnu traku iz uređaja pre instalacije.

Instalacija filma sa mastilom

Instalacija (str.14-15 u originalnom uputstvu)

- Otvorite prednji poklopac povlačenjem središnjeg dela.
- Oslobodite zadnji poklopac pritiskom na zeleni taster (1). Zadnji poklopac možete da oslobodite pritiskom na zelenu polugu.
- Otvorite zadnji poklopac.
- Unesite prednju rolnu ubacivanjem plavog točkica u levo ležište u uređaju (1). Unesite zadnju rolnu ubacivanjem belog točkica u levo ležište u uređaju (2).
 - Možete da dodirujete film sa mastilom bez opasnosti da uprljate ruke kao pri dodirivanju karbonskog (indigo) papira.
 - Vodite računa o tome da plavi (1) i beli (2) toččić budu instalirani kako je prikazano na slici
- Okrenite plavi toččić (1) u smeru označenom strelicom sve dok se film ne zategne (2).

Pravilno

- Film je obmotan oko plavog jezgra najmanje jednom (2)

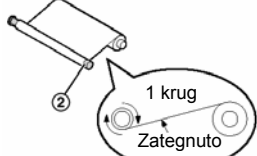

Nepravilno

- Film sa mastilom nije obmotan oko plavog jezgra

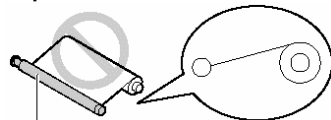

Nepravilno

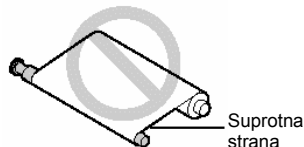

Nepravilno

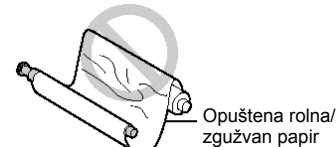

- Zatvorite zadnji poklopac pritiskom na tačkastu površinu (1) sa obe strane uređaja
- Zatvorite prednji poklopac uređaja.

Zamena filma sa mastilom (str. 8 u originalnom uputstvu)

Kako bi obezbedili pravilan rad uređaja preporučujemo vam da koristite isključivo filmove koje je proizveo Panasonic.

- Ne možemo biti odgovorni za oštećenja koja su rezultat upotrebe filmova proizvedenih od strane drugih proizvođača.

- Otvorite poklopce (pogledajte korake od 1 do 3 u prethodnoj proceduri)
- Uklonite osovinu potrošene rolne (1) i iskorišteni film (2).
- Odvojite držače (1) i graničnike (2) sa rolne (3).

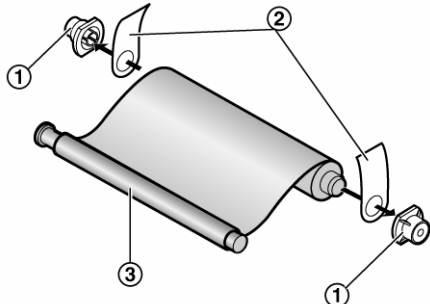

- Postavite novu rolnu filma u skladu sa uputstvima od 4 do 7 iz prethodne procedure.

Staza za unos papira

Postavite jezičke na stazi (1) u odgovarajuće otvore (2) na poledjini uređaja.

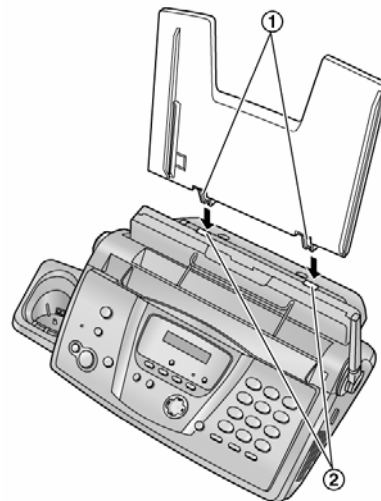

Papir za štampanje

Uređaj može da primi do 30 listova papira (80g/m²). Pogledajte str. 38 u vezi informacija o papiru za štampanje.

- Pomerite pločicu za održavanje tenzije ka napred (1).
- Izlistajte ris papira koji planirate da unesete u uređaj kako bi sprečili zaglavljivanje.
- Unesite papir stranom na koju želite da štampate usmerenom ka dole (1).
- Vratite pločicu u osnovnu poziciju (1).
 - Ako papir nije unet pravilno, složite ga ponovo, u suprotnom može doći do zaglavljivanja papira.

Pravilno



Nepravilno



Instalacija/zamena baterija

Instalacija baterija

- Prvo unesite negativan terminal.
- Zatvorite poklopac odeljka za baterije

Zamena baterija

Ako indikator  trepće nakon nekoliko poziva, čak iako ste baterije punili 7 sati, to je znak da morate da zamenite baterije. Molimo vas da koristite samo Panasonic baterije. Pogledajte str. 6 u vezi dodatnih informacija.

Važno:

- Koristite isključivo punjive baterije. Ako instalirate baterije koje nemaju mogućnost punjenja i pokrenete punjenje, može doći do curenja elektrolita.
 - Nemojte da mešate stare i nove baterije.
- Pritisnite zarez na poklopcu i pomerite poklopac u smeru strelice.
 - Izvadite prvo pozitivan pol baterije (+) i instalirajte nove baterije.

Priprema uređaja

Povezivanje uređaja

Važno

- Uređaj neće raditi ako dodje do prekida napajanja. Ako želite da sprovedete poziv u tom slučaju, priključite telefon koji može da radi tokom prekida napajanja.

Baza uređaja

1. Kabl za napajanje (priključite kabl na mrežnu utičnicu, 220-240V, 50/60Hz).
2. Kabl telefonske linije (priključite kabl na telefonsku liniju).

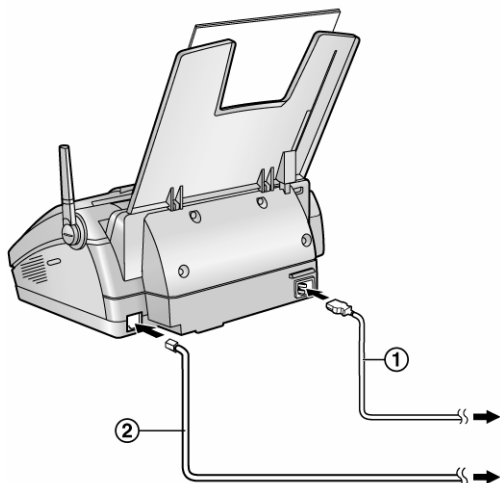

Pažnja:

- Nakon povezivanja, morate da napunite baterije kako bi primali ili odgovarali na pozive.
- Kada koristite ovaj uređaj, vodite računa o tome da mrežna utičnica bude dostupna i u blizini uređaja.
- Vodite računa o tome da koristite kabl telefonske linije koji je standardni deo opreme uređaja.
- Nemojte da produžavate kabl telefonske linije.

Napomene:

- Ako je drugi uređaj povezan na istu telefonsku liniju može doći do smetnji na mreži.
- Ako koristite ovaj uređaj uz kompjuter kojim pristupate Internetu, a vaš dobavljač Internet usluga vas uputi da ugradite filter (3), učinite to na sledeći način:

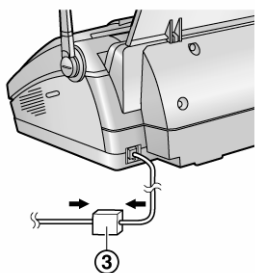

Punjenje baterija

Postavite slušalicu na punjač i puniti je oko 7 sati pre prve upotrebe. Pri punjenju, ikona baterije menja se na sledeći način.



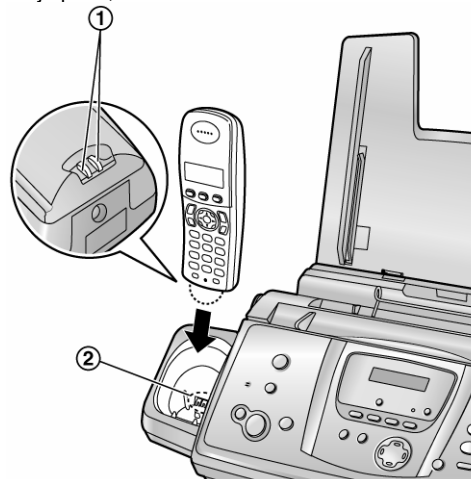

Kada je baterija puna, indikator  svetli na ekranu.



Napomena:

- Očistite jednom mesečno kontakte za punjenje na slušalici (1) i bazi (2) pomoću meke, suve tkanine. U suprotnom, baterija se možda neće napuniti pravilno. Čistite kontakte češće ako je uređaj izložen masnoći, prašini ili visokoj vlažnosti.

Snaga baterije

Prikazana ikona	Snaga baterije
	Potpuno puna baterija
	Srednja snaga baterije
	Niska snaga baterije. Ako indikator trepće, potrebno je punjenje.

Napomena:

- Ako je slušalica isključena, automatski se uključuje nakon postavljanja na punjač.
- Ako indikator  trepće kada podignete slušalicu sa baze, puniti baterije najmanje 15 minuta.

Informacije o bateriji

Nakon punjenja Panasonic baterije, možete da očekujete sledeće radno vreme:

Ni-MH baterije (oko 700 mAh)

Tokom upotrebe (razgovor): maksimalno 20 sati.

Van upotrebe (pripremi mod): maksimalno 170 sati.

Napomena:

- Performanse baterije zavise od učestalosti upotrebe i perioda van funkcije.
- Radno vreme baterije može biti kraće u zavisnosti od uslova upotrebe i temperature ambijenta.

Uključivanje/isključivanje napajanja slušalice

Uključivanje napajanja

Pritisnite i držite taster jedan sekund. Displej se prabacuje u pripremi mod.

Isključivanje napajanja

Pritisnite i držite taster dve sekunde. Displej se isključuje.

Pomoćna funkcija baze

Ovaj uređaj poseduje korisne informacije koje možete da odštampate radi informisanja.

Basic Settings: Objašnjenje kako da programirate datum, logo, broj faksa.

Feature list: Objašnjenje kako da programirate funkcije.

Phonebook: Objašnjenje kako da memorišete imena i brojeve u imenik baze i kako da pozovete brojeve.

TAM operation: Objašnjenje kako da koristite uređaj za odgovor na pozive.

Fax receiving: Objašnjenje kako da pripremite uređaj za prijem faksa.

Copier: Objašnjenje kako da sprovedete kopiranje.

Reports: Lista dostupnih izveštaja.

- 1 Pritisnite [HELP].
- 2 Pritisnite [◀] ili [▶] više puta da odaberete željenu stavku.
- 3 Pritisnite [SET].
 - Odabrana stavka se štampa.

Podešavanje nivoa zvuka slušalice

Nivo zvona

1. Pritisnite /OK].
2. Odaberite „Handset Setup“ i pritisnite [▶].
3. Odaberite „Ringer Setup“ i pritisnite [▶].
4. Odaberite „Ringer Volume“ i pritisnite [▶].
5. Pritisnite [▲] ili [▼] da odaberete željeni nivo zvuka.
6. Pritisnite [▶].
7. Pritisnite .

Napomena:

- Alarm se oglašava i slušalica zvoni za interkom pozive i pri pejdžingu čak i ako je zvono isključeno.

Tip zvona

- Možete da odaberete jedan od 15 tipova zvona za spoljašnje i interkom pozive. Korisnici Caller ID usluge mogu da koriste različita zvona za svaku kategoriju (str. 14).

Nivo zvuka prijemnika

Dok koristite ili [INT], pritisnite [▲] ili [▼].

Nivo zvuka zvučnika

Dok koristite , pritisnite [▲] ili [▼].

Podešavanje nivoa zvuka baze

Nivo zvona

Dok uređaj nije angažovan pozivom, pritisnite [+] ili [-].

- Ne možete da podešavate jačinu zvona dok se u uređaju nalazi dokument. Proverite da li su dokumeneti izvadjeni iz uređaja.

Da u potpunosti isključite funkciju zvona:

1. Pritisnite nekoliko puta taster [-] dok se ne pojavi poruka: "RINGER = OFF OK?"
2. Pritisnite taster [SET]
 - Kada primite poziv, baza uređaja se neće oglašavati, a na ekranu će biti prikazana poruka "INCOMING CALL".
 - Da uključite zvono, pritisnite [+].

Tip zvona

- Možete izabrati jedan od tri tipa zvona za spoljašnje pozive (funkcija #17, str. 25).

Nivo zvuka slušalice

Dok koristite slušalicu, pritisnite [+] ili [-].

Jačina zvuka uređaja za odgovor na pozive

Dok slušate snimljenu poruku, pritisnite tastere [+] i [-].

Mod za poziv

Ako ne možete da pozivate (str. 12, 47), promenite ovu postavku u skladu sa telefonskim servisom.

- Promenite postavku na bazi i slušalici.

Podešavanje preko slušalice

1. Pritisnite /OK].
2. Odaberite „Base Unit Setup“ i pritisnite [▶].
3. Unesite "0000" (uobičajeni PIN baze).
Ako ste promenili PIN, unesite novi (str. 31).
4. Odaberite „Call Options“ i pritisnite [▶].
5. Odaberite „Dial Mode“ i pritisnite [▶].
6. Odaberite željenu postavku " i pritisnite [▶].
"Tone" (uobičajeno): za tonsko pozivanje
"Pulse": za kružno pulsno pozivanje
7. Pritisnite .

Podešavanje preko baze

1. Pritisnite [MENU].
2. Pritisnite [◀] ili [▶] da prikažete "DIALING MODE".
3. Pritisnite [+] ili [-] da prikažete željenu postavku.
"Tone" (uobičajeno): za tonsko pozivanje
"Pulse": za kružno pulsno pozivanje
4. Pritisnite [SET].
Prikazuje se naredna funkcija.
5. Pritisnite [MENU].

Datum i vreme

Datum i vreme možete da podešavate preko slušalice ili preko baze. Vremena su nezavisna i možda neće biti identična.

- Faks uređaj druge strane štampaće datum i vreme koje podesite na bazi.
- Preciznost sata je ±60 sekundi mesečno.

Podešavanje preko slušalice

Važno:

- Proverite da li je kabl za napajanje baze priključen.
- Vodite računa o tome da indikator ne trepće.
- Ako dodje do prekida napajanja, podesite datum i vreme ponovo.

1. Pritisnite /OK].
2. Odaberite „Handset Setup“ i pritisnite [▶].
3. Odaberite „Time Settings“ i pritisnite [▶].
4. Odaberite „Set Date & Time“ i pritisnite [▶].
 - Kursor se prikazuje na ekranu.
5. Unesite aktuelni datum/mesec/godinu u dvocifrenom formatu.
Primer: 10 August, 2005
Pritisnite [1][0] [0][8] [0][5].
6. Unesite sate/minute u dvocifrenom formatu. Pritisnite [*] da odaberete "AM", "PM" ili 24-časovni sistem za prikaz vremena.
Primer: 3:15 PM (12-časovni prikaz vremena)
 1. Pritisnite [0][3] [1][5].
 2. Pritisnite [*] da prikažete "PM".
7. Pritisnite [OK].
8. Press .

Da ispravite grešku

- Pritisnite [◀] ili [▶] da pomerite kursor na poziciju pogrešnog broja i sprovedite ispravku.

Napomena:

- Postavka datuma i vremena na slušalici biće izgubljena nakon prekida napajanja i morate da je podesite ponovo, ali će postavka na bazi biti sačuvana.

Podešavanje preko baze

1. Pritisnite [MENU] taster

```
SYSTEM SETUP
PRESS. NAVI. [◀ ▶]
```

2. Upotrebite strelice ◀ i ▶ da izaberete sledeći prikaz:

```
SET DATE & TIME
PRESS SET
```

3. Pritisnite [SET] taster. Kursor (█) će označiti poziciju:

```
D: 01/M: 01/Y: 05
TIME: 00:00
```

4. Unesite aktuelni datum/mesec/godinu u dvocifrenom formatu. Na primer za 10. avgust 2003, unesite: [1][0][0][8][0][5].

```
D: 10/D: 08/Y: 05
TIME: 00:00
```

5. Izaberite tačno vreme u dvocifrenom formatu za sate i minute. Za izbor prepodnevno ("AM"), popodnevno vremena "AM" pritisnite [*].

Primer da odaberete 3:15PM (12-časovni prikaz)

- Unesite: [0][3][1][5].

```
M: 10/D: 08/Y: 05
TIME: 03:15
```

- Pritisnite taster [*] da se prikaže "PM".

```
M: 10/D: 08/Y: 05
TIME: 03:15PM
```

6. Pritisnite [SET] taster. Prikazaće se sledeća funkcija.
7. Pritisnite [MENU] da prekinete programiranje.

Da ispravite grešku

Pritisnite ◀/▶, pomerite kursor na pogrešan karakter i ispravite grešku.

Logo

Logo se štampa na vrhu svake stranice koju šaljete. Tekst u logotipu može biti ime vaše kompanije.

1. Pritisnite [MENU] taster

```
SYSTEM SETUP
PRESS. NAVI. [◀ ▶]
```

2. Koristite strelice ◀ i ▶ da izaberete sledeći prikaz:

```
YOUR LOGO
PRESS SET
```

3. Pritisnite [SET] taster. Kursor (█) će označiti poziciju:

```
Logo=█
```

4. Unesite tekst vašeg logotipa (do 30 slova, vidi narednu tabelu).
5. Pritisnite [SET] taster. Prikazaće se sledeća funkcija.
6. Pritisnite [MENU] da prekinete programiranje.

Za izbor karaktera(slova) preko numeričke tastature

Tasteri	Karakter
[1]	Prazno slovnno mesto # & ` () * , - . / 1
[2]	A B C 2 a b c 2
[3]	D E F 3 d e f 3
[4]	G H I 4 g h i 4
[5]	J K L 5 j k l 5
[6]	M N O 6 m n o 6
[7]	P Q R S 7 p q r s 7
[8]	T U V 8 t u v 8
[9]	W X Y Z 9 w x y z 9
[0]	Prazno slovnno mesto 0
[*]	Za promenu slova (velika-mala)
[R]	Hyphen taster (da unesete povlaku -)
[MUTE]	Insert taster (da unesete prazno slovnno mesto)
[STOP]	Delete taster (da obrišete karakter)

Napomene

- Da unesete drugi karakter koji se nalazi na istom tasteru, pritisnite [▶] da premestite kursor na naredno mesto.

Da unesete vaš logo.

Primer: "Bill".

1. Pritisnite dva puta taster [2].

```
LOGO=B
```

2. Pritisnite tri puta taster [4].

```
LOGO=BI
```

3. Pritisnite tri puta taster [5].

```
LOGO=BI
```

4. Pritisnite strelicu ▶ i pritisnite tri puta taster [5].

```
LOGO=BI
```

Da promenite velika-mala slova

Pritiskom na taster [*] naizmenično koristite velika ili mala slova.

1. Pritisnite dva puta taster [2].

```
LOGO=B
```

2. Pritisnite tri puta taster [4].

```
LOGO=BI
```

3. Pritisnite taster [*].

```
LOGO=Bi
```

4. Pritisnite tri puta taster [5].

```
LOGO=Bi
```

Da ispravite grešku: pritisnite ◀ i ▶ da pomerite kursor na poziciju pogrešnog karaktera i sprovedite ispravku.

Da obrišete karakter:

Pritisnite ◀ i ▶ da pomerite kursor na karakter koji želite da obrišete i pritisnite [STOP]. Da obrišete sve karaktere, pritisnite i držite [STOP].

Da unesete karakter:

1. Pritisnite ◀ i ▶ da pomerite kursor desno od pozicije gde želite da unesete karakter.
2. Pritisnite [MUTE] da unesete prazno slovnno mesto i nakon toga unesite željeni karakter.

Da izaberete karaktere pomoću tastera [+] i [-]

Umesto da numeričkim tasterima, karakter možete da odaberete pritiskom na [+] ili [-].

1. Pritisnite [+] ili [-] da prikazete željeni karakter. Karakteri se menjaju sledećim redom: Velika slova / Brojevi / Simboli / Mala slova
Ako pritisnete [+], redosled je obrnut.
2. Pritisnite [▶], da unesete karakter.
3. Vratite se na korak 1 da unesete sledeći karakter.

Telefonski broj vašeg faksa

Broj vašeg telefona se štampa na svakoj strani koju pošaljete sa ovog uređaja.

1. Pritisnite [MENU] taster

```
SYSTEM SETUP
PRESS. NAVI. [◀ ▶]
```

2. Koristite strelice ◀ i ▶ da izaberete sledeći prikaz:

```
YOUR FAX NO.
PRESS SET
```

3. Pritisnite [SET] taster. Kursor (█) će označiti poziciju:

```
NO.=█
```

4. Unesite telefonski broj vašeg faksa (do 20 brojeva)

```
NO.=1234567█
PRESS SET
```

5. Pritisnite [SET] taster. Prikazaće se sledeća funkcija.
6. Pritisnite [MENU] da prekinete programiranje.

Napomene

- Za unos znaka "+" koristite taster [*], a za prazno polje taster [#].
Na primer: da unesete +234 5678, kucajte [*] [2] [3] [4] [#] [5] [6] [7] [8]
- Da unesete povlaku ("-") pritisnite taster [R].

Da ispravite grešku: pritisnite ◀ i ▶ da pomerite kursor na poziciju pogrešnog broja i sprovedite ispravku.

Da obrišete broj:

Pritisnite ◀ i ▶ da pomerite kursor na broj koji želite da obrišete i pritisnite [STOP]. Da obrišete sve brojeve, pritisnite i držite [STOP].

Upotreba telefona

Pozivanje

Pozivanje preko bežične slušalice

- 1 Podignite slušalicu i pritisnite taster ili .
- 2 Pozovite željeni broj.
- 3 Kada završite sa razgovorom, pritisnite taster ili postavite slušalicu na bazu uređaja.

Razgovor preko spikerfona

- Radi najboljih performansi, imajte na umu sledeće:
 - Govorite naizmenično, u tihoj prostoriji.
 - Ako slabo čujete sagovornika, pritisnite [**▲**] ili [**▼**] da promenite nivo zvuka.

Da pozovete poslednji pozvani broj sa slušalice

Pritisnite ili i nakon toga pritisnite .

Da automatski pozovete poslednji pozvani broj

Pritisnite i nakon toga pritisnite .

- Ako je linija zauzeta, uređaj će automatski pozvati broj do 11 puta. Dok bežična slušalica sprovodi ponovni poziv, indikator trepće. Dok slušalica sprovodi ponovni poziv, Mute funkcija se automatski uključuje.

Napomena:

- Ako se Mute funkcija ne isključi nakon povezivanja, pritisnite [**C/☒**].

Da sprovedete poziv pomoću liste ponovnih poziva

Poslednjih 10 pozvanih brojeva koje ste pozvali sa slušalice memoriše se u listu ponovnih poziva (redial list).

- 1 Pritisnite [**☐**].
 - Prikazan je poslednji pozvani broj.
- 2 Pritisnite [**▲**] ili [**▼**] da odaberete željeni broj.
 - Da izađete iz liste, pritisnite [**✕**].
- 3 Pritisnite [**☒**] ili [**☒**].
 - Ako pritisnete [**☒**], uređaj automatski vrši ponovno pozivanje ako je druga strana zauzeta.

Da promenite broj iz liste ponovnih poziva pre poziva

- 1 Pritisnite [**☐**].
- 2 Pritisnite [**▲**] ili [**▼**] da odaberete željeni broj i nakon toga pritisnite [**☒/OK**].
- 3 Odaberite “**Edit and Call**”, nakon toga pritisnite [**▶**].
- 4 Pritisnite [**◀**] ili [**▶**] da pomerite kursor i promenite broj.
 - Postavite kursor na broj koji želite da obrišete i pritisnite [**C/☒**].
 - Postavite kursor desno od pozicije gde želite da unesete broj i nakon toga pritisnite odgovarajući taster.
- 5 Pritisnite [**☒**] ili [**☒**].

Da obrišete brojeve iz redial liste

- 1 Pritisnite [**☐**].
- 2 Pritisnite [**▲**] ili [**▼**] da odaberete željeni broj i nakon toga pritisnite [**☒/OK**].
- 3 Odaberite “**Erase**”, zatim pritisnite [**▶**].
 - Ako želite da obrišete sve brojeve iz liste, odaberite “**Erase All**”, zatim pritisnite [**▶**].
- 4 Odaberite “**Yes**”, zatim pritisnite [**▶**].
- 5 Pritisnite [**✕**].

Da memorišete broj iz liste u imenik slušalice

- 1 Pritisnite [**☐**].
- 2 Pritisnite [**▲**] ili [**▼**] da odaberete željeni broj i nakon toga pritisnite [**☒/OK**].
- 3 Odaberite “**Add Phonebook**”, zatim pritisnite [**▶**].
- 4 Unesite ime (maksimalno 16 karaktera.; pogledajte str. 33 u vezi unosa karaktera), zatim pritisnite [**☒/OK**].
- 5 Promenite broj po potrebi i pritisnite [**☒/OK**].
- 6 Odaberite željenu kategoriju (str. 13), zatim pritisnite taster [**▶**].
- 7 Odaberite “**Save**” i pritisnite taster [**▶**].
- 8 Pritisnite [**✕**].

Funkcija za znepredjenje glasa (Voice enhancer)

Možete da promenite kvalitet tona prijemnika tokom razgovora. Dostupne su tri postavke..

- 1 Pritisnite [**☒/OK**] tokom razgovora.
- 2 Odaberite “**Voice Enhancer**”, zatim pritisnite [**▶**].
- 3 Odaberite željenu postavku, zatim pritisnite [**▶**].

Napomena

- Ako ste odabrali „High Tone“ ili „Low Tone“, prikazuje se „VE“.

Funkcija za isključivanje zvuka (Mute)

Možete da isključite zvuk koji čuje sagovornik tokom razgovora. Dok je ova funkcija uključena, možete da čujete sagovornika ali on ne može da čuje vas.

- 1 Da isključite zvuk, pritisnite [**C/☒**].
- 2 Da se vratite na razgovor, pritisnite [**C/☒**] ponovo.

Zaključavanje tastera (Key Lock)

Slušalicu možete da zaključate tako da niko ne može da sprovede pozive ili promeni postavku. Na dolazeće pozive je moguće odgovoriti ali su sve druge funkcije zaključane dok je ova funkcija aktivna. Pozive za hitne slučajeve (str. 31) nećete moći da sprovedete sve dok ne otključate slušalicu.

Da zaključate slušalicu, pritisnite i držite [**☒/OK**] taster oko 2 sekunde.

- Prikazan je indikator „[X]“.

Da otključate slušalicu, pritisnite [**☒/OK**] oko 2 sekunde.

Napomena

- Slušalica se otključava kada je isključite.

Pozivanje preko baze

1. Podignite slušalicu ili pritisnite [**DIGITAL SP-PHONE**].
2. Pozovite telefonski broj.
3. Kada završite razgovor, spustite slušalicu ili pritisnite [**DIGITAL SP-PHONE**].

Razgovor preko spikerfona

- Radi najboljih performansi, imajte na umu sledeće:
 - Govorite naizmenično, u tihoj prostoriji.
 - Ako slabo čujete sagovornika, pritisnite [**▲**] ili [**▼**] da promenite nivo zvuka.

Da pozovete poslednji pozvani broj sa baze

Podignite slušalicu ili pritisnite [**DIGITAL SP-PHONE**] i nakon toga pritisnite [**REDIAL**].

Da automatski pozovete poslednji pozvani broj

Pritisnite [**DIGITAL SP-PHONE**] i nakon toga pritisnite [**REDIAL**].

- Ako je linija zauzeta, uređaj će automatski pozvati broj do 11 puta. Dok baza sprovodi ponovni poziv, Mute funkcija se automatski uključuje.

Napomena:

- Ako se Mute funkcija ne isključi nakon povezivanja, pritisnite [**MUTE**].

Odgovor na poziv

Odgovor na poziv preko slušalice

- 1 Podignite slušalicu i pritisnite [**☒**] ili [**☒**].
 - Na poziv možete da odgovorite pritiskom na tastere [**0**] - [**9**], [*****], [**#**] ili [**INT**]. (**Any key answer funkcija**)
- 2 Kada završite razgovor, pritisnite [**✕**] ili postavite slušalicu na punjač.

Auto talk funkcija

Na poziv možete da odgovorite jednostavnim dizanjem slušalice sa punjača. Ne morate da pritisnete [**☒**]. Ako želite da isključite ovu funkciju, pogledajte str. 30.

Odgovor na poziv preko baze

- 1 Podignite slušalicu ili pritisnite [**DIGITAL SP-PHONE**].
- 2 Kada završite razgovor, vratite slušalicu ili pritisnite [**DIGITAL SP-PHONE**].

Imenik slušalice

Imenik omogućava sprovođenje poziva bez direktnog unosa broja. Možete da memorišete 200 imena i telefonskih brojeva u imenik, da dodelite unose iz imenika željenim kategorijama i pretražujete unose iz imenika prema imenu ili kategoriji.

Ako sistem koristi više bežičnih slušalica (str. 32), svaka slušalica ima svoj imenik. Možete da kopirate unose iz jedne u drugu slušalicu (str. 33).

- Baza uređaja ima svoj imenik (str. 14).

Dodavanje unosa u imenik

- 1 Pritisnite [📖] i zatim pritisnite [📄/OK].
- 2 Odaberite „New Entry“ i pritisnite [▶].
- 3 Unesite ime sagovornika (maksimalno 16 karaktera; pogledajte str. 33 u vezi unosa karaktera) i zatim pritisnite [📄/OK].
- 4 Unesite broj sagovornika (maksimalno 24 karaktera) i zatim pritisnite [📄/OK].
- 5 Odaberite željenu kategoriju i zatim pritisnite [▶].
 - Korisnici Caller ID usluge mogu da koriste privatne kategorije (str. 14).
 - Možete da pretražujete unose iz imenika prema kategoriji (str. 13).
 - Možete da promenite nazive kategorija (str. 13).
- 6 Odaberite „Save“ i pritisnite [▶].
 - Da programirate druge unose, ponovite korake 3-6.
- 7 Pritisnite [🔍📄].

Napomena:

- Ako nema dovoljno prostora za nove unose, prikazuje se „Memory Full“ poruka. Obrišite nepotrebne unose (str. 13).

Da ispravite grešku

1. Pritisnite [◀] ili [▶] da pomerite kursor na željenu poziciju.
2. Pritisnite taster [C/✖].
 - Ako želite da obrišete sve karaktere/brojeve, pritisnite i držite [C/✖].
3. Unesite odgovarajući karakter/broj.

Kategorije

Kategorije mogu da vam pomognu u brzom i jednostavnom pronalaženju unosa iz imenika. Kada dodajete unos u imenik, možete da ga dodelite željenoj kategoriji. Možete da promenite nazive kategorija („Friends“, „Family“ i dr.) i nakon toga pretražujete unose prema kategoriji. Dodatne funkcije su dostupne korisnicima Caller ID usluge (str. 14).

Promena naziva kategorija

- 1 Pritisnite [📖] i zatim pritisnite [📄/OK].
- 2 Odaberite „Category“ i pritisnite [▶].
- 3 Odaberite kategoriju kojoj želite da promenite naziv i pritisnite [▶].
- 4 Odaberite „Category Name“ i nakon toga pritisnite [▶].
- 5 Promenite naziv, do 10 karaktera (pogledajte str. 33 u vezi unosa karaktera) i zatim pritisnite [📄/OK].
- 6 Pritisnite [🔍📄].

Sprovođenje poziva pomoću imenika

Pre upotrebe ove funkcije, memorišete željena imena i telefonske brojeve u imenik slušalice (str. 12).

- 1 Pritisnite [📖].
- 2 Pritisnite [▲] ili [▼] da prikazete željeni unos.
 - Da sprovedete pretraživanje na osnovu prvog karaktera ili kategorije, pogledajte nastavak teksta.
- 3 Pritisnite [📞] ili [📞].
 - Slušalica automatski počinje pozivanje.

Pretraživanje na osnovu inicijala

- 1 Pritisnite [📖] i pritisnite [🔍].
- 2 Odaberite „Index Search“ i pritisnite [▶].
- 3 Odaberite mod za unos karaktera koji sadrži karakter koji tražite i pritisnite [▶].
- 4 Pritisnite numerički taster ([0] do [9]) na kome se nalazi slovo koje tražite (str. 33).
 - Pritisnite isti taster više puta da prikazete željeno početno slovo.
 - Ako nema unosa koji počinju željenim slovom, prikazuje se naredni unos.
- 5 Pritisnite [▼] da prikazete željeni unos.

Pretraživanje imena prema kategoriji

- 1 Pritisnite [📖] i pritisnite [🔍].
- 2 Odaberite „Category Search“ i pritisnite [▶].
- 3 Odaberite kategoriju koju želite da pretražujete i pritisnite [▶].
 - Prikazuje se prvi unos iz odabrane kategorije.
 - Ako odaberete „All“, uređaj završava pretraživanje kategorija.
- 4 Pritisnite [▼] da prikazete prikazete željeni unos.

Promena memorisanih unosa

- 1 Pritisnite [📖].
- 2 Pritisnite [▲] ili [▼] da prikazete željeni unos.
 - Unos možete da pronadjete na prethodno opisan način.
- 3 Pritisnite [📄/OK].
- 4 Odaberite „Edit“ i nakon toga pritisnite [▶].
 - Ako ne želite da menjate ime, predjite na korak 6.
- 5 Promenite ime. U vezi dodatnih informacija pogledajte prethodni deo teksta.
- 6 Pritisnite [📄/OK].
 - Ako ne želite da menjate broj, predjite na korak 8.
- 7 Promenite telefonski broj. U vezi dodatnih informacija, pogledajte prethodni deo teksta.
- 8 Pritisnite [📄/OK].
- 9 Odaberite željenu kategoriju i pritisnite [▶].
- 10 Odaberite „Save“ i pritisnite [▶].
 - Da promenite druge unose, ponovite korake 2 do 10.
- 11 Pritisnite [🔍📄].

Brisanje memorisanih unosa

Da obrišete jedan unos

- 1 Pritisnite [📖].
- 2 Pritisnite [▲] ili [▼] da prikazete željeni unos.
 - Unos možete da pronadjete na prethodno opisan način.
- 3 Pritisnite [📄/OK].
- 4 Odaberite „Erase“ i nakon toga pritisnite [▶].
- 5 Odaberite „Yes“.
- 6 Pritisnite [▶].
 - Da otkazete brisanje, pritisnite [🔍📄].
- 7 Pritisnite [🔍📄].

Da obrišete sve unose

- 1 Pritisnite [📖] i nakon toga [📄/OK].
- 2 Odaberite „Erase All“ i nakon toga pritisnite [▶].
- 3 Odaberite „Yes“ i nakon toga pritisnite [▶].
- 4 Odaberite „Yes“ ponovo i nakon toga pritisnite [▶].
- 5 Pritisnite [🔍📄].

Pozvanje jednim pritiskom (One touch dial)

Tasteri slušalice [1] do [9] se mogu upotrebiti za brz poziv jednostavnim pritiskom na jedan taster.

Dodeljivanje unosa tasteru za brz poziv

- 1 Pritisnite [📖].
- 2 Pritisnite [▲] ili [▼] da prikazete željeni unos.
 - Unos možete da pronadjete na prethodno opisan način.
- 3 Pritisnite [📄/OK].
- 4 Odaberite „One Touch Dial“ i nakon toga pritisnite [▶].
- 5 Pritisnite [▲] ili [▼] da prikazete željeni broj i nakon toga pritisnite [▶].
 - Ako je tasteru već dodeljen neki broj, indikator „*“ se prikazuje pored broja tastera. Ako odaberete isti taster, prikazuje se poruka „Overwrite“. Možete da upišete nove brojeve preko postojećih.
 - Ako ne želite da upišete broj preko postojećeg, odaberite „Go Back“.
- 6 Odaberite „Save“ i pritisnite [▶].
- 7 Pritisnite [🔍📄].

Sprovođenje poziva pomoću One touch tastera

1. Pritisnite i držite željeni taster ([1] do [9]).
 - Možete da proverite ostale registrovane unose pritiskom na tastere [▲] ili [▼].
2. Pritisnite [📞] ili [📞].

Brisanje brojeva sa One touch dial tastera

1. Pritisnite i držite željeni taster ([1] do [9]) da prikazete telefonski broj.
2. Pritisnite [OK] i nakon toga pritisnite [▶].
3. Odaberite "Yes" i pritisnite [▶].

Napomene:

- Broj koji obrišete sa One touch dial tastera se ne briše iz imenika. Ako želite da obrišete broj iz imenika, pogledajte prethodni tekst.

Chain dial funkcija

Ova funkcija omogućava vam da pozivate telefonske brojeve iz imenika slušalice tokom razgovora. Ova funkcija se koristi za pozivanje brojeva za pristup ili PIN broja bankovnog računa, koje ste memorisali u imenik.

1. Tokom razgovora, pritisnite [□].
2. Pritisnite [▲] ili [▼] da prikazete željeni unos.
 - Unos možete da pronadjete na prethodno opisan način.
3. Pritisnite [▶] da pozovete broj.

Imenik baze

Imenik baze omogućava vam sprovođenje poziva bez direktnog unosa broja. Možete da memorišete do 100 imena i brojeva.

- Možete da šaljete faks poruke koristeći brojeve iz imenika.
- Slušalica poseduje vlastiti imenik.

Memorisanje imena i telefonskih brojeva

1. Pritisnite [MENU] taster sve dok se ne prikaže „PHONEBOOK SET“:
2. Pritisnite [*].
3. Unesite ime, do 16 karaktera.
4. Pritisnite [SET].
5. Unesite telefonski broj, do 24 cifre.
6. Pritisnite [SET].
Da programirate druge unose, ponovite korake 3-6.
7. Pritisnite [MENU].

Korisna napomena

- Možete da proverite memorisane telefonske brojeve štampanjem liste brojeva (vidi str. 38).

Da ispravite grešku

Pritisnite [◀] ili [▶] da pomerite kursor na poziciju netačnog karaktera/broja i sprovedite ispravku.

Da obrišete karakter/broj

Pritisnite [◀] ili [▶] da pomerite kursor na poziciju karaktera/broja koji želite da obrišete i pritisnite [STOP]. Da obrišete sve karaktere/brojeve, pritisnite i držite [STOP].

Sprovođenje poziva pomoću imenika

Pre upotrebe ove funkcije, memorišite željena imena i telefonske brojeve u imenik baze (str. 14).

1. Pritisnite taster [▶].
2. Pritisnite tastere [+] ili [-] sve dok se ne pojavi željeni unos.
3. Pritisnite taster [DIGITAL/SP-PHONE].
Uredjaj automatski poziva odabrani broj.

Da pronađete ime po prvom slovu

Primer: "LISA"

1. Pritisnite taster [▶].
2. Pritisnite taster [+] ili [-] da započnete traženje.
3. Pritisnite taster [5] da proverite imena koja počinju na slovo "L" (pogledajte tabelu na str. 11).
 - Da sprovedete pretraživanje na osnovu simbola, pritisnite [1].
4. Pritisnite taster [-] sve dok se ne prikaže "LISA".
 - Da prekinete traženje, pritisnite taster [STOP].
 - Da pozovete prikazani broj pritisnite taster [DIGITAL/SP-PHONE].

Promena unosa u imeniku

1. Pritisnite taster [▶].
2. Pritisnite taster [+] ili [-] sve dok se ne pojavi željeni unos.
3. Pritisnite [MENU] taster.
4. Pritisnite taster [*].
Ako ne želite da promenite ime pređite na korak 6.
5. Unesite/promenite ime (str. 14).
6. Pritisnite [SET] taster.
 - Ako ne želite da menjate broj telefona, pređite na korak 8.
7. Promenite telefonski broj.
8. Pritisnite [SET] taster.

Brisanje unosa iz imenika

1. Pritisnite taster [▶].
2. Pritisnite taster [+] ili [-] sve dok se ne pojavi željeni unos.
3. Pritisnite [MENU] taster.
4. Pritisnite taster [#] da obrišete unos (pritisnite taster [STOP] da odustanete od brisanja).
5. Pritisnite [SET] taster.

Drugi metod brisanja

1. Pritisnite taster [▶].
2. Pritisnite taster [+] ili [-] sve dok se ne pojavi željeni unos.
3. Pritisnite taster [ERASE].
4. Pritisnite taster [SET].

Identifikacija poziva (Caller ID)

Usluga identifikacije poziva

Ovaj uređaj je kompatibilan sa uslugom identifikacije poziva, koja može biti u ponudi vaše telefonske kompanije. Ako želite da koristite ovu funkciju, morate biti pretplaćeni na ovu uslugu.

Važne napomene:

- Ovaj uređaj je projektovan u skladu sa ETS (European Telecommunication Standard) i CLIP (Calling Line Identification Presentation) funkcijama.
- Ovaj uređaj će prikazati samo broj i ime strane koja poziva.
- Ovaj uređaj ne podržava buduće usluge koje može nuditi vaša telefonska kompanija.
- U zavisnosti od usluge koju nudi vaša telefonska kompanija, vreme i datum možda neće biti prikazani.

Vodite računa o tome da postavka zvona bude podešena na dva ili više zvona:

- TEL/FAX ring setting (funkcija broj #78).

Napomena

- U zavisnosti od usluga telefonske kompanije, informacije o pozivaocu možda neće biti prikazane na slušalici u TEL/FAX modu. U tom slučaju, promenite TEL/FAX ring postavku na 1 (funkcija #78).

Prikaz podataka o strani koja poziva

Nakon prijema spoljašnjeg poziva, ime ili broj strane koja poziva se prikazuje na ekranu. Tada možete da odlučite da li želite da se javite ili ne.

Uređaj automatski memoriše podatke o pozivu (telefonski broj, ime, datum i vreme poziva), za poslednjih 30 (baza)/50 poziva (slušalica). Informacije se memorišu od najnovijeg do najstarijeg poziva. Nakon 31 (baza)/51. poziva (slušalica), najstariji se briše.

Podatke možete pregledati na ekranu (str. 15) ili štampanjem Caller ID liste (str. 38).

Napomena

- Ako podaci o pozivu odgovaraju telefonskom broju koji je memorisan u imenik, prikazuje se ime i broj se memoriše u listu, a slušalica koristi melodiju zvona koja je dodeljena kategoriji kojoj poziv pripada.
- Ako je ovaj uređaj priključen na PBX (Private Branch Exchange) sistem, informacije o sagovorniku možda neće biti primljene pravilno. U tom slučaju kontaktirajte PBX dobavljača.
- Ako uređaj ne može da prikaže podatke o pozivu, možete dobiti neku od sledećih poruka:
"AUTO OF AREA": poziv stiže iz oblasti koja ne pruža Caller ID uslugu.
"PRIVATE CALLER": osoba koja vas poziva ne dozvoljava da se njeni podaci vide.

Da proverite podatke o pozivima štampanjem Caller ID liste

- Da odštampate listu poziva, pogledajte str. 38.
- Da automatski odštampate listu nakon svakih 30 novih poziva, aktivirajte funkciju #26 (str. 25).

Identifikacija poziva na čekanju (Call Waiting Caller ID) (samo slušalica)

Ovo je usluga vaše telefonske kompanije i možete da je koristite samo ako ste na nju pretplaćeni. Kada čujete signal poziva na čekanju tokom razgovora, na ekranu se prikazuju informacije o drugom pozivu. Možete da odgovorite na drugi poziv, zadržavajući prvi. Kontaktirajte telefonsku kompaniju u vezi dodatnih informacija o ovoj usluzi.

Napomena:

- Informacije o drugom pozivu neće biti prikazane kada:
 - je baza uređaja u upotrebi, ili
 - je drugi telefon na istoj liniji u upotrebi.

Funkcije kategorija za imenik slušalice

Kategorije mogu da vam pomognu da saznate ko vas zove na osnovu različitih signala zvona za različite kategorije pozivaoca.

Kada dodajete unos u imenik slušalice, možete da ga dodelite željenoj kategoriji (str. 13). Kada uređaj primi poziv od pozivaoca čiji broj je dodeljen određenoj kategoriji, uređaj koristi odgovarajuće zvono.

Promena zvona za određenu kategoriju

Možete da odaberete zvono za svaku kategoriju. Ako odaberete „Ext. Ringtone“, uređaj će upotrebiti zvono za spoljašnje pozive (koje ste odabrali pri prijemu poziva iz ove kategorije). Uobičajena postavka je „Ext. Ringtone“.

- 1 Pritisnite [📞] i pritisnite [OK].
- 2 Odaberite „Category“ i pritisnite [▶].
- 3 Odaberite kategoriju i pritisnite [▶].
- 4 Odaberite aktuelnu postavku zvona za kategoriju i pritisnite [▶].
- 5 Odaberite željenu postavku zvona i pritisnite [▶].
- 6 Pritisnite [🔍].

Pregled i uzvraćanje poziva na osnovu informacija o pozivu

Možete lako da pogledate informacije o pozivaocu i uzvratite poziv.

Važno:

- Uzvraćanje poziva neće biti moguće ako informacije o pozivu ne sadrže telefonski broj.

Uzvraćanje poziva preko slušalice

Dok je uređaj u pripremnom modu, na ekranu se prikazuje broj novih poziva.

- 1 Pritisnite [OK].
- 2 Odaberite „Caller List“, zatim pritisnite [▶].
 - Prikazuju se informacije o najnovijem pozivu.
- 3 Pritisnite [▼] da pregledate listu od najnovijeg poziva.
 - Ako pritisnete [▲], lista se prikazuje unazad.
 - Indikator ✓ je prikazan pored unosa koje ste već pregledali ili na koje ste odgovorili, čak i ako ste to učinili preko baze ili druge slušalice.
- 4 Pritisnite [📞] ili [📞] da uzvratite poziv.
 - Slušalica automatski sprovodi poziv.

Da prekinete pregled

Pritisnite taster [🔍] nakon koraka 3.

Uzvraćanje poziva preko baze

Dok je uređaj u pripremnom modu, na ekranu se prikazuje broj novih poziva.

- 1 Pritisnite [CALLER ID] taster.
- 2 Pritisnite [-] da pretražite informacije od najnovijeg poziva.
 - Ako pritisnete taster [+], pretraživanje se vrši od najstarijeg poziva.
- 3 Podignite slušalicu ili pritisnite [DIGITAL SP-PHONE] da se vratite na poziv.
 - Uređaj će automatski pozvati odabrani unos.
 - Da pošaljete faks, unesite dokument LICEM KA DOLE i pritisnite [FAX/START].

Da promenite način prikaza informacija o pozivaocu

Pritisnite [CALLER ID] taster nakon koraka 2.

Primer: **SAM LEE**
20 Jul 11:20 ✓
1345678901
20 Jul 11:20 ✓

- Indikator ✓ na ekranu znači da ste već pogledali ili odgovorili na poziv.

Prikaz tokom pregleda

- Kada uređaj ne može da primi ime, na ekranu se prikazuje poruka “NO NAME RCVD”.

Da prekinete pregled

Pritisnite [STOP] nakon koraka 2.

Promena telefonskog broja pre uzvraćanja poziva

Promena broja preko slušalice

- 1 Pritisnite [OK].
- 2 Odaberite „Caller List“, zatim pritisnite [▶].
- 3 Pritisnite [▲] ili [▼] da prikazete željeni unos.
- 4 **Da dodate broj**
 Pritisnite numerički taster ([0] do [9])
 Broj koji je pritisnut dodaje se ispred aktuelnog broja.
Da obrišete broj
 Pritisnite [OK], odaberite “Edit and Call” i pritisnite [▶].
 Pritisnite [◀] ili [▶] da posetavite kursor na broj koji želite da obrišete i nakon toga pritisnite [C/✖].
 poruka “Memory Empty” i nakon toga pritisnite [OK].
- 5 Pritisnite [📞] ili [📞].

Promena broja preko baze

- 1 Pritisnite [CALLER ID].
- 2 Pritiskajte tastere [+] i [-] da izaberete željeni unos.
- 3 Pritisnite [CALLER ID] više puta da prikazete broj telefona.
- 4 Da unesete broj ispred telefonskog broja, pritisnite željeni numerički taster (0 do 9).
 - Mod za unos možete da pokrenete pritiskom na taster [*].
- 5 Podignite slušalicu ili pritisnite [DIGITAL SP-PHONE], da uzvratite poziv na izabrani broj.
 - Uređaj će automatski započeti biranje broja.
 - Ako želite da pošaljete faks poruku, ubacite dokument LICEM KA DOLE i pritisnite [FAX/START]

Da ispravite grešku

- 1 Pritisnite [◀] ili [▶] da pomerite kursor na poziciju netačnog broja.
- 2 Pritisnite [STOP] da obrišete broj.
- 3 Unesite odgovarajući broj.

Da obrišete broj

Pritisnite [◀] ili [▶] da pomerite kursor na poziciju broja koji želite da obrišete i pritisnite [STOP]. Da obrišete sve brojeve, pritisnite i držite [STOP].

Da unesete broj

- 1 Pritisnite [◀] ili [▶] da pomerite kursor desno od pozicije na koju želite da unesete broj.
- 2 Unesite odgovarajući broj.

Brisanje podataka o pozivima

Brisanje poziva preko slušalice

- 1 Pritisnite [☒/OK].
- 2 Odaberite "Caller List", nakon toga pritisnite [▶].
- 3 Pritisnite [▲] ili [▼] da prikazete željeni unos i pritisnite [☒/OK].
- 4 Odaberite "Erase" i pritisnite [▶]. Ako želite da obrišete sve unose, odaberite "Erase All" i pritisnite [▶].
- 5 Odaberite "Yes" i pritisnite [▶].
- 6 Pritisnite [✕].

Brisanje poziva preko baze

Da obrišete sve informacije o pozivima

1. Pritisnite [CALLER ID].
2. Pritisnite [ERASE].
3. Pritisnite taster [SET].
 - Da otkazete brisanje, pritisnite [STOP].

Brisanje podataka o pojedinim pozivima

1. Pritisnite [CALLER ID].
2. Pritisnite tastere [+] i [-] sve dok ne prikazete željeni unos.
3. Pritisnite [◀] da izvršite brisanje. Pritisnite taster [STOP] dva puta da odustanete.
 - Da obrišete druge unose, ponovite korake od 2 do 4.
4. Pritisnite taster [SET].
 - Da obrišete druge unose, ponovite korake od 2 do 4.
5. Pritisnite taster [STOP].

Drugi način brisanja podataka o pojedinim pozivima

1. Pritisnite [CALLER ID].
2. Pritisnite taster [+] ili [-] da izaberete željeni unos.
3. Pritisnite taster [ERASE].
 - Da obrišete druge unose, ponovite korake od 2 do 3.
4. Pritisnite taster [STOP].

Snimanje informacija o pozivu u imenik

Važna napomena

- Ova funkcija nije dostupna ako informacije o pozivaocu ne sadrže telefonski broj.

Snimanje informacija u imenik slušalice

- 1 Pritisnite [☒/OK].
- 2 Odaberite „Caller List“ i nakon toga pritisnite [▶].
- 3 Pritisnite [▲] ili [▼] da prikazete željeni unos, zatim pritisnite [☒/OK].
- 4 Odaberite "Add Phonebook" i nakon toga pritisnite [▶].
- 5 Unesite ime, do 16 karaktera (str. 33) i nakon toga pritisnite [☒/OK].
- 6 Unesite telefonski broj, do 24 cifre i nakon toga pritisnite [☒/OK].
- 7 Odaberite željenu kategoriju i odaberite [▶].
- 8 Odaberite „Save“ i pritisnite [▶].
- 9 Pritisnite [✕].

Napomena

- Da promenite ime ili broj, pogledajte str. 13.
- Ako u imeniku nema više mesta, na ekranu se prikazuje poruka „Memory Full“. Obrišite nepotrebne unose (str. 13).

Snimanje informacija u imenik baze

1. Pritisnite [CALLER ID].
2. Pritisnite taster [+] ili [-] da prikazete željeni unos.
3. Pritisnite [MENU].
4. Ako želite da unesete ime (do 16 karaktera) (str. 11).
5. Pritisnite [SET].
6. Pritisnite [SET].

Pažnja

- Možete da proverite memorisane unose iz imenika baze štampanjem liste telefonskih brojeva (str. 38).
- Da promenite broj i ime pogledajte stranu (str. 14).

SMS (Short Message Service)

SMS funkcija dozvoljava razmenu tekstualnih poruka sa drugim fiksnim i mobilnim telefonima, kompatibilnim sa SMS mrežama i funkcijama. SMS poruke se mogu proslediti na faks uređaje i e-mail adrese.

Važno:

- Ako želite da koristite SMS funkcije, morate da:
 - se pretplatite na Caller ID i/ili odgovarajuću uslugu
 - proverite da li je SMS funkcija uključena na slušalici i bazi.
 - odaberete TEL mode, TAM/FAX mode ili FAX ONLY mod.
 - proverite da li je memorisan tačan broj centra za poruke
 - registrujete SMS uslugu.

Kontaktirajte telefonsku kompaniju u vezi dodatnih informacija.

Napomene:

- Možete da snimite ukupno 47 poruka (sa 160 karaktera u poruci). Ukupan broj poruka može biti i veći ako poruke imaju manje od 160 karaktera.
- Ako je uređaj priključen na PBX sistem, možda nećete moći da primite SMS poruke.

Uključivanje/isključivanje SMS funkcije

Morate da uključite SMS funkciju za slušalicu i bazu.

Uključivanje SMS funkcije za slušalicu

- 1 Pritisnite [☒/OK].
- 2 Odaberite „SMS“, zatim pritisnite [▶].
- 3 Odaberite "Settings", zatim pritisnite [▶].
- 4 Unesite "0000" (uobičajeni PIN baze).
 - Ako ste promenili PIN, unesite ga (str. 31).
- 5 Odaberite "SMS On/Off", zatim pritisnite [▶].
- 6 Odaberite "On" ili "Off" (uobičajeno), zatim pritisnite [▶].
- 7 Pritisnite [✕].

Uključivanje SMS funkcije za bazu

- 1 Pritisnite [MENU].
- 2 Pritisnite [#], zatim [5] [3].
- 3 Pritisnite [+] ili [-] da odaberete "ON" ili „OFF“ (uobičajeno).
- 4 Pritisnite [SET].
- 5 Pritisnite [MENU].

Napomena:

- Ako pokušate da pošaljete poruku dok je SMS funkcija isključena, čučete zvučni signal, a poruka se šalje u prijemnu listu sa "FD" oznakom.
- Ako neko pokuša da vam pošalje poruku dok je SMS funkcija isključena, nećete je primiti, a broj centra za poruke biće prijavljen u listi poziva.

Memorisanje brojeva centra za SMS poruke

Telefonski broj centra za SMS poruke morate da memorišete ako želite da šaljete i primite poruke.

- Kontaktirajte telefonsku kompaniju u vezi dodatnih informacija.

- 1 Pritisnite [☒/OK].
- 2 Odaberite „SMS“ i nakon toga pritisnite [▶].
- 3 Odaberite "Settings", zatim pritisnite [▶].
- 4 Unesite "0000" (uobičajeni PIN baze).
 - Ako ste promenili PIN, unesite ga (str. 31).
- 5 Odaberite "Message Centre1" ili "Message Centre2", zatim pritisnite [▶].
- 6 Promenite broj po potrebi, zatim pritisnite [☒/OK].
- 7 Odaberite "Save", zatim pritisnite [▶].
- 8 Pritisnite [✕].

Napomena:

- Ako je vaš telefon povezan na PBX, morate da dodate broj za pristup PBX liniji i pauzu na početku Message Centre 1 broja.

Slanje poruke

Pisanje i slanje nove poruke

- 1 Pritisnite [OK].
- 2 Odaberite „SMS“ zatim pritisnite [▶].
- 3 Odaberite „Create“, zatim pritisnite [▶].
 - Ako je prikazana poruka „▲Use Last Text?“, možete da upotrebite tekst poslednje poruke pritiskom na [▲].
- 4 Unesite poruku (str. 18), zatim pritisnite [OK].
- 5 Unesite broj na koji šaljete poruku.

Ručno

Unesite broj, maksimalno 20 cifara.

Pomoću imenika slušalice

1. Pritisnite [📞],
2. Pritisnite [▲/▼] da prikazete željeni unos.
Unos možete da nadjete na način opisan na str. 13.
3. Pritisnite [OK].

Pomoću Caller ID liste

1. Pritisnite [▲/▼] da prikazete željeni unos.
2. Pritisnite [OK].

Pomoću redial liste

1. Pritisnite [📞] da odaberete željeni telefonski broj.
2. Pritisnite [OK].
3. Pritisnite [OK].
- 7 Da snimate poruku, odaberite „Yes“, zatim pritisnite [▶].
 - Da pošaljete poruku bez snimanja, odaberite „No“, zatim pritisnite [▶].
- 8 Da pošaljete poruku, odaberite „Send“, zatim pritisnite [▶].
 - Da otkazete slanje, pritisnite [📞].

Napomena:

- Ovaj uređaj podržava SMS poruke dužine do 612 karaktera, međutim, maksimalni broj karaktera koje možete da pošaljete ili primite zavisi od kompanije koja pruža SMS uslugu. Kontaktirajte kompaniju u vezi dodatnih informacija.
- Ako vaša poruka sadrži preko 160 karaktera, prikazuje se poruka „**Long Message**“. Kompanija može tretirati ovakve poruke na drugačiji način. Kontaktirajte kompaniju u vezi dodatnih informacija.
- „Invalid Number“ poruka se prikazuje ako pokušate da pošaljete poruku na broj iz imenika, Caller ID liste ili liste ponovnih poziva koji ima više od 20 cifara.
- Kada šaljete poruku, prikazuje se „Sending Message“ poruka, a nakon toga „Transferring Message“ poruka.
- Ako je vaš telefon priključen na PBX, memorišite broj za pristup PBX liniji (str. 18).

Slanje snimljene poruke

- 1 Pritisnite [OK].
- 2 Odaberite „SMS“, zatim pritisnite [▶].
- 3 Odaberite „Send List“, zatim pritisnite [▶].
- 4 Da pročitate snimljenu poruku, pritisnite [▲] ili [▼] da odaberete poruku, zatim pritisnite [OK].
 - Poruke su uredjene hronološkim redom i na osnovu telefonskog broja.
- 5 Da pošaljete poruku, pritisnite [OK], odaberite „Send“, zatim pritisnite [▶].
 - Da pošaljete poruku na isti broj, pritisnite [OK], zatim nastavite proceduru od koraka 7 iz procedure „Pisanje i slanje nove poruke“.
 - Da pošaljete poruku na drugi broj, obrišite prikazani broj pritiskom na [C/X] i nastavite od koraka 5 iz procedure „Pisanje i slanje nove poruke“.

Uredjivanje i slanje snimljene poruke

- 1 Pritisnite [OK].
- 2 Odaberite „SMS“, zatim pritisnite [▶].
- 3 Odaberite „Send List“, zatim pritisnite [▶].
- 4 Pritisnite [▲] ili [▼] više puta da odaberete poruku, zatim pritisnite [OK].
- 5 Pritisnite [OK], odaberite „Edit Message“, pritisnite [▶], zatim nastavite od koraka br.4, iz procedure „Pisanje i slanje nove poruke“.

Brisanje snimljenih poruka

- 1 Pritisnite [OK].
- 2 Odaberite „SMS“ zatim pritisnite [▶].
- 3 Odaberite „Send List“, zatim pritisnite [▶].
- 4 Pritisnite [▲] ili [▼] više puta da odaberete poruku, zatim pritisnite [▶].
- 5 Pritisnite [OK], odaberite „Erase“, zatim pritisnite [▶].
 - Da obrišete sve poruke, odaberite „Erase All“, zatim pritisnite [▶].
- 6 Odaberite „Yes“, zatim pritisnite [▶].
- 7 Pritisnite [📞].

Prijem poruke

Kada primite SMS poruku:

- Čučete zvučni signal (ako je zvono slušalice uključeno)
- Prikazuje se poruka „Receiving SMS Message“
- Prikazan je indikator [✉]
- Broj centra za pozive se memoriše u Caller ID listi (str. 15).

Prikaz primljene poruke

- 1 Pritisnite [OK].
- 2 Odaberite „SMS“, zatim pritisnite [▶].
- 3 Odaberite „Receive List“, zatim pritisnite [▶].
- 4 Pritisnite [▲] ili [▼] više puta da odaberete poruku.
 - Poruke koje ste pregledali, označene su znakom ✓, čak iako je to učinjeno preko druge slušalice.
- 5 Pritisnite [OK] da pročitate sadržaj poruke.

Napomena:

- Da pozovete osobu koja je poslala poruku, pritisnite [📞] ili [📞].
- Ako se prikaže „SMS Full“ poruka, nećete moći da primite nove SMS poruke. Obrišite nepotrebne poruke.
- Ako primite poruku od osobe čije ime je memorisano u imeniku, prikazuje se ime umesto broja.
- Neke SMS kompanije dodaju jednocifren broj telefonskom broju pošiljaoca, zbog čega ime sagovornika možda neće biti prikazano.

Odgovor na poruku

- 1 Dok čitate poruku, pritisnite [OK].
- 2 Odaberite „Reply“, zatim pritisnite [▶].
- 3 Unesite poruku (str. 18), zatim pritisnite [OK].
- 4 Promenite odredišni telefonski broj i/ili pritisnite [OK].
- 5 Nastavite od koraka br. 7, iz procedure „Pisanje i slanje nove poruke“.

Obradivanje/prosledjivanje poruke

- 1 Dok čitate poruku, pritisnite [OK].
- 2 Odaberite „Edit Message“, zatim pritisnite [▶].
- 3 Nastavite od koraka br. 4, iz procedure „Pisanje i slanje nove poruke“.

Brisanje primljenih poruka

- 1 Dok čitate poruku, pritisnite [OK].
- 2 Odaberite „Erase“, zatim pritisnite [▶].
 - Da obrišete sve poruke, odaberite „Erase All“, zatim pritisnite [▶].
- 3 Odaberite „Yes“, zatim pritisnite [▶].
- 4 Pritisnite [📞].

Memorisanje broja pošiljaoca u imenik

- 1 Dok čitate poruku, pritisnite [OK].
- 2 Odaberite „Add Phonebook“, zatim pritisnite [▶].
- 3 Nastavite od koraka br. 3, iz procedure „Dodavanje unosa u imenik slušalice“ sa str. 12.

Promena broja pošiljaoca pre uzvraćanja poziva

- 1 Dok čitate poruku, pritisnite [OK].
- 2 Odaberite „Edit and Call“, zatim pritisnite [▶].
- 3 Promenite broj, zatim pritisnite [📞] ili [📞] da uzvratite poziv.

Vodič za SMS postavku

Važno

Sve SMS postavke i poruke biće obrisani ili vraćeni na uobičajene postavke nakon resetovanja slušalice.

Memorisanje broja za pristup PBX liniji (samo za korisnike PBX sistema)

Memorirajte broj za pristup PBX liniji (maksimalno 4 cifre) radi pravilnog slanja SMS poruka. Kada šaljete SMS poruke sagovornicima iz imenika ili liste ponovnih pozivni broj za pristup PBX liniji biće obrisan.

- 1 Pritisnite [OK].
- 2 Odaberite „SMS“, zatim pritisnite [▶].
- 3 Odaberite „Settings“, zatim pritisnite [▶].
- 4 Unesite „0000“ (uobičajeni PIN baze).
 - Ako ste promenili PIN, unesite ga (str. 31).
- 5 Odaberite „PBX Access No.“, zatim pritisnite [▶].
- 6 Odaberite „On“, zatim pritisnite [▶].
- 7 Unesite kod za pristup PBX liniji i pauzu, ako je potrebno, zatim pritisnite [OK].
- 8 Odaberite „Save“, zatim pritisnite [▶].
- 9 Pritisnite [OK].

Dostupni karakteri (SMS)

Važno:

- Kada unosite imena u imenik, pogledajte str. 33.
- Numerički tasteri se koriste za unos karaktera i brojeva. Svaki od tastera kontroliše unos nekoliko karaktera. Dostupni modovi za unos karaktera su: LetterWise®, Alphabet, Numeric, Greek i Extended. Kada ste u Alphabet (ABC), Greek (ABΓ) ili Extended (AĀĂ) modu, višestrukim pritiskom na isti taster možete da odaberete karakter koji želite da unesete.
- Kada se na ekranu slušalice prikaže početni ekran:
 - Pritisnite [◀] ili [▶] da pomerite kursor.
 - Pritisnite numerički taster da unesete karakter ili broj.
 - Pritisnite [C/✕] da obrišete karakter ili broj označen kursorom.
 - Pritisnite i držite [C/✕] da obrišete sve karaktere ili brojeve.
 - Pritisnite [*] da odaberete mala ili velika slova.
 - Da unesete još jedan karakter sa istog tastera, pritisnite [▶] kako bi pomerili kursor na naredno slovno mesto, zatim pritisnite odgovarajući taster. (Ovo nije neophodno kada tekst unosite u LetterWise modu.)

Dostupno je nekoliko modova za unos karaktera. Kada se na ekranu slušalice prikaže mod za unos karaktera, pritisnite [□], odaberite željeni mod za unos karaktera i pritisnite [▶]. Uobičajeni mod je Alphabet.

Tabela LetterWise karaktera (za engleski jezik)

LetterWise je funkcija za jednostavni unos teksta kojim se predviđa najverovatnije naredno slovo. Tekst možete da unosite brže zato što se smanjuje broj potrebnih pritisaka na taster. Možete da promenite jezik koji se koristi za LetterWise sistem unosa (str. 30).

- Svaki put kada pritisnete taster, LetterWise funkcija će predložiti karakter.
- Ako vam predloženi karakter ne odgovara, pritisnite [#] više puta da prikazete željeni karakter.

0	1	ABC2	DEF3	GHI4	JKL5	MNO6	PQRS7	TUV8	WXYZ9
Space	Space . @	A B C	D E F	G H I	J K L	M N O	P Q R S	T U V	W X Y Z
0	/ : ; * # + - 1 " ' , ! i ? ¿ _ € £ \$ ¥ () [] { } & % \ ^ ~ < > = □ §	2	3	4	5	6	7	8	9
		a b c	d e f	g h i	j k l	m n o	p q r s	t u v	w x y z
		2	3	4	5	6	7	8	9

Alphabet tabela karaktera (ABC)

0	1	ABC2	DEF3	GHI4	JKL5	MNO6	PQRS7	TUV8	WXYZ9
Space	Space . @	A B C	D E F	G H I	J K L	M N O	P Q R S	T U V	W X Y Z
0	/ : ; * # + - 1 " ' , ! i ? ¿ _ € £ \$ ¥ () [] { } & % \ ^ ~ < > = □ §	2	3	4	5	6	7	8	9
		a b c	d e f	g h i	j k l	m n o	p q r s	t u v	w x y z
		2	3	4	5	6	7	8	9

Tabela brojeva (0-9)

0	1	ABC2	DEF3	GHI4	JKL5	MNO6	PQRS7	TUV8	WXYZ9
0	1	2	3	4	5	6	7	8	9

Greek tabela karaktera (ABΓ)

0	1	ABC2	DEF3	GHI4	JKL5	MNO6	PQRS7	TUV8	WXYZ9
Space	Space . @	A B Γ	Δ E Z	H Θ I	K Λ M	N Ξ O	Π Ρ Σ	Τ Υ Φ	Χ Ψ Ω
0	/ : ; * # + - 1 " ' , ! i ? ¿ _ € £ \$ ¥ () [] { } & % \ ^ ~ < > = □ §	2	3	4	5	6	7	8	9

Extended tabela karaktera (AĀĂ)

0	1	ABC2	DEF3	GHI4	JKL5	MNO6	PQRS7	TUV8	WXYZ9
Space	Space . @	A Ā Ă	D E Ę	G Ğ ħ	J K L	M N Ń	P Q R S	T U Ū	W X Y Z
0	/ : ; * # + - 1 " ' , ! i ? ¿ _ € £ \$ ¥ () [] { } & % \ ^ ~ < > = □ §	2	3	4	5	6	7	8	9
		Ā Ā Ā Ă Ă B C Ć 2	E Ę Ę Ě F 3	G Ğ ħ I Ĩ Ĩ 4	J K L 5	M N Ń O Ő Ő ø 6	P Q R S \$ 7	T U Ū Ŭ Ū 8	W X Y Z 9
		a ā á á ā ā á æ b c ç 2	d e ě é ê ë ē f 3	g ğ ħ i ĩ ĩ T i 4	j k l 5	m n ñ o ô ó ø ö 6	p q r s \$ 7	t u ū ŭ ŭ 8	w x y z 9

- Karakteri [ø] i [š] se koriste za velika i mala slova.

Karakteristično zvono

Funkcija karakterističnog zvona iz telefonske kompanije

Distinctive Ring funkcija je usluga koja je u ponudi nekih telefonskih kompanija. Ovaj servis obezbeđuje nekoliko telefonskih brojeva za istu telefonsku liniju i odgovarajuće obrasce zvona u skladu sa brojem kome je upućen poziv. Ovaj uređaj pravi razliku između obrazaca zvona. Ako se poziv oglasi zvonom koje je dodeljeno faks uređaju, faks će automatski pokrenuti operaciju prijema. Ovaj servis je praktičan ako želite da imate drugi broj za faks na istoj telefonskoj liniji.

Da upotrebite ovaj servis, morate da se pretplatite na Distinctive Ring uslugu telefonske kompanije.

Upotreba dva ili više brojeva na istoj liniji

Aktiviranje Distinctive Ring funkcije

- 1 Pritisnite [MENU].
- 2 Pritisnite [#], zatim pritisnite [3][1].
- 3 Pritisnite [+] ili [-] da odaberete "ON".
- 4 Pritisnite [SET].
- 5 Pritisnite [MENU] da izađete iz programa.

Prijem poziva

Ako je dolazeći poziv namenjen faksu, faks će se oglašiti dodeljenim obrascem zvona i automatski pokrenuti prijem.

Ako je dolazeći broj namenjen telefonu, faks uređaj će nastaviti da zvoniti.





Upotreba tri ili više telefonskih brojeva na istoj liniji

Ako želite da koristite tri ili više telefonskih brojeva na istoj liniji morate da dodelite različite obrasce zvona kako bi znali kom broju je poziv upućen.

Primer: upotreba tri telefonska broja

Telefonski broj	Obrazac zvona	Upotreba
012 1234	Standardno zvono	Privatna
012 5678	Dvostruko zvono	Poslovna
012 9876	Trostruko zvono	Faks

Da upotrebite jedan telefonski broj za faks, programirajte obrazac zvona koji je dodeljen za faks u funkciji #32. U ovom primeru, faksu je dodeljeno trostruko zvono i morate da programirate "C" (triple ring).

Obrazac zvona	Postavka u funkciji #32
Standardno zvono 	A
Duplo zvono 	B
Trostruko zvono 	C
Drugo trostruko zvono 	D

Programiranje zvona za faks

- 1 Postavite funkciju #31 na "ON" (str. 19).
- 2 Pritisnite [MENU].
- 3 Pritisnite [#], zatim [3][2].
- 4 Pritisnite [+] ili [-] da odaberete zvono za faks.
 - A: standardno zvono (jedan dugačak zvučni signal)
 - B: dvostruko zvono (dva kratka zvučna signala)
 - C: trostruko zvono (kratak-dug-kratak signal)
 - D: drugo trostruko zvono (kratak-kratak-dug signal)
- 5 Pritisnite [SET].
- 6 Pritisnite [MENU] da izađete iz programa.

Upotreba faksa

Ručno slanje faksa

1. Podesite širinu vođica (1) u skladu sa veličinom dokumenta koji šaljete.
2. Unesite dokument (do 10 listova) LICEM NA DOLE sve dok se uređaj ne oglašuje jednim zvučnim signalom i uvuče dokument.
 - Ako vodjice nisu priljubljene uz dokument, podesite ih.
3. Ako je potrebno tasterima [+] i [-] podesite rezoluciju.
4. Podignite slušalicu ili pritisnite [DIGITAL SP-PHONE].
5. Pozovite željeni broj.
6. Kada čujete faks signal, pritisnite taster [FAX/START]
 - Ako se druga strana javi glasom,
 - Zamolite drugu stranu da pritisne Start taster. Kada čujete signal faks uređaja pritisnite taster [FAX/START].

Izbor rezolucije

Izaberite rezoluciju prema tipu dokumenta koji šaljete.

- "STANDARD": za originale sa štampača ili pisače mašine, štampane normalnom veličinom karaktera.
- "FINE": za dokumente malom veličinom slova.
- "SUPER FINE": za originale sa vrlo malom veličinom slova. Ova postavka će funkcionisati samo i ako je drugi uređaj sa kojim je povezan ovaj faks ima mogućnost prijema "SUPER FINE" rezolucije.
- "PHOTO": za originale koji sadrže fotografije, senčene crteže i slično.

Napomene

- Upotreba rezolucije "FINE", "SUPER FINE" ili "PHOTO" produžava vreme slanja faks poruke.
- Ako promenite rezoluciju tokom prenosa, promena će biti primenjena tek od naredne strane.

Da pozovete poslednji pozvani broj

1. Pritisnite [REDIAL].
 2. Pritisnite [FAX/START].
- Ako je linija zauzeta, uređaj će automatski pozvati odabrani broj do 5 puta.
 - Da otkazete ponovni poziv, pritisnite [STOP].

Da pošaljete više od 10 strana

Unesite prvih 10 strana u uređaj. Sledećih 10 strana ubacite kada u uređaju ostane samo još jedna strana za slanje.

Pozivanje broja pre slanja faks poruke

Možete uspostaviti vezu sa drugim uređajem pre nego što postavite dokument u uređaj. Ovo je praktično ako morate da se pozovete na podatke sa dokumenta kako bi izvršili biranje broja.

1. Pozovite željeni broj.
2. Unesite dokument koji želite da pošaljete.
3. Pritisnite [FAX/START].

Slanje iz memorije uređaja (Quick scan funkcija)

Možete da skenirate dokument u memoriju pre slanja. Ako želite da koristite ovu funkciju, prethodno morate da je aktivirate (funkcija #34, str. 25).

1. Unesite dokument
 2. Unesite željeni broj.
 3. Pritisnite [FAX/START].
- Uređaj uvlači dokument i snima sadržaj u memoriju. Potom se dokument šalje. Ako je veličina dokumenta veća od veličine memorije uređaja, snimanje se prekida i automatski se isključuje ova funkcija. U tom slučaju celokupan dokument morate poslati ručno.
 - Ova funkcija se ne može upotrebiti ako je slušalica u upotrebi, ili ako je pritisnute [DIGITAL SP-PHONE] taster na bazi ili [M], [P] na slušalici.

Da pošaljete faks preko slušalice

1. Dok razgovarate sa drugom stranom, unesite dokument i nakon toga pritisnite [OK].
2. Odaberite „Fax Start“ i pritisnite [▶].
3. Pritisnite [M] ili postavite slušalicu na bazu.

Da prekinete prenos

Pritisnite [STOP].

Štampanje izveštaja o slanju

Izveštaj o slanju pruža vam štampanu belešku o poslednjim rezultatima prenosa. Da odštampate ovaj izveštaj, aktivirajte funkciju #04 (str. 25). U vezi dodatnih informacija o objašnjenju poruka o greškama, pogledajte str. 34.

Štampanje dnevnika (Journal report)

Ovaj izveštaj pruža vam štampanu belešku o poslednjih 30 faksova. Ako želite da ručno odštampate ovaj izveštaj, pogledajte str. 38. Ako želite da uređaj automatski štampa izveštaj nakon svakih 30 prenosa/prijema, proverite da li je funkcija #22 uključena (str. 25). U vezi dodatnih informacija o greškama, pogledajte str. 34.

Dokumenti koje možete poslati

Minimalna veličina dokumenta

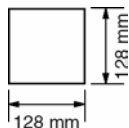

Maksimalna veličina dokumenta

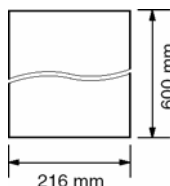

Efektivna zona koju uređaj skenira

- Siva zona se čita.

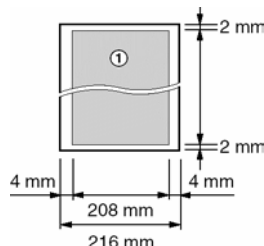

Težina dokumenta

Jedan list: 45 g/m² do 90 g/m²
Više listova: 60 g/m² do 80 g/m²

Primerba:

- Uklonite spajalice i slične predmete.
- Nemojte da šaljete sledeće tipove dokumenata (upotrebite kopije za slanje faks poruke):
 - Hemijski obrađen papir (indigo i ne-indigo) za duplikate.
 - Papir nabijen elektrostatičkim elektricitetom.
 - Izrazito uvijen, izgužvan ili pocepan papir.
 - Papir sa obloženom površinom.
 - Papir sa bledom slikom.
 - Papir sa štampom na suprotnoj strani koja se može videti kroz prednju stranu (novinski papir).
- Proverite da li su se mastilo, lepak ili korekciona tečnost osušili.
- Da pošaljete dokumente koji su uži od A4 formata (210mm), preporučujemo vam da kopirate original na A4 ili letter format, a zatim pošaljete kopiju.

Slanje faksa pomoću imenika baze

Pre upotrebe ove funkcije, memorišite željena imena i telefonske brojeve u imenik baze (str. 14).

1. Podesite vodjice dokumenta u skladu sa širinom dokumenta koji šaljete.
2. Unesite dokument (najviše 10 listova) LICEM KA DOLE sve dok se uređaj ne oglasi jednim zvučnim signalom i ne uvuče dokument.
 - Ako vodjice nisu priljubljene uz dokument, podesite ih.
3. Ako je potrebno, tasterima [+] i [-] podesite rezoluciju.
4. Pritisnite [▶].
5. Pritisnite [+] i [-] da prikazete željeni unos i pritisnite [FAX/START].

Automatsko ponavljanje poziva

Ako je linija zauzeta, uređaj će automatski pozvati odabrani broj još 5 puta.

- Možete prekinuti ponovno pozivanje pritiskom na taster [STOP].

U slučaju da uređaj ne pošalje faks poruku

- Proverite da li ste pravilno uneli broj i da li je to broj faksa.
- Proverite da li faks uređaj druge strane odgovara na poziv uključivanjem funkcije #76.

Prenos na više lokacija

Memorisanjem unosa iz imenika baze (str. 14) u memoriju za prenos, isti dokument možete da pošaljete na više lokacija (do 20). Programirani unosi ostaće u memoriji za prenos, što omogućava ponovnu upotrebu.

Programiranje unosa u memoriju za prenos

1. Pritisnite taster [MENU] sve dok se ne pojavi poruka „PHONEBOOK SET“:
2. Pritisnite [#].
 - Broj u zagradi označava broj registrovanih unosa.
3. Pritisnite tastere [+] ili [-] da prikazete željeni unos.
4. Pritisnite [SET].
 - Da programirate druge unose, ponovite korake 3 i 4 (do 20 unosa).
5. Pritisnite [SET].

Napomene

- Ako programirate pogrešan unos, posle koraka broj 4 pritisnite taster [STOP] da obrišete unos.
- Proverite memorisane brojeve štampanjem broadcast programming liste (str. 38).

Dodavanje unosa u memoriju za prenos

Nakon inicijalnog programiranja, možete da dodate nove unose (do maksimalno 20 unosa).

1. Pritisnite [▶]
2. Pritisnite [+] i [-] više puta da prikazete <BROADCAST>
3. Pritisnite taster [MENU].
4. Pritisnite taster [*].
5. Pritisnite [+] i [-] više puta da prikazete unos koji želite da dodate.
6. Pritisnite taster [SET].
 - Da dodate još unosa, ponovite korake 5 i 6 (do 20 unosa).
7. Pritisnite taster [STOP].

Brisanje unosa iz memorije za prenos

1. Pritisnite taster [▶]
2. Pritisnite [+] i [-] više puta da prikazete <BROADCAST>
3. Pritisnite taster [MENU].
4. Pritisnite taster [#].
5. Pritisnite [+] i [-] više puta da prikazete unos koji želite da obrišete.
 - Da prekinete brisanje, pritisnite [STOP].
6. Pritisnite taster [SET].
7. Pritisnite taster [SET].
 - Da obrišete druge unose, ponovite korake 5-7.
8. Pritisnite taster [STOP].

Slanje istog dokumenta na programirane lokacije

1. Unesite dokument LICEM KA DOLE.
2. Pritisnite [+] i [-] da odaberete željenu rezoluciju.
3. Pritisnite [▶].
4. Pritisnite [+] ili [-] da prikazete <BROADCAST>.
5. Pritisnite [FAX/START].
 - Dokument se unosi u uređaj i skenira u memoriju. Uređaj će nakon toga emitovati podatke na svaki unos, pojedinačnim pozivom svakog od odabranih telefonskih brojeva.
 - Nakon prenosa, memorisani dokument se automatski briše i uređaj štampa izveštaj o prenosu (Broadcast sending report).

Primerba:

- Ako odaberete "FINE", "SUPER FINE" ili "PHOTO" rezoluciju, broj strana koje uređaj može da pošalje se smanjuje.
- Ako dokument prelazi kapacitet memorije, slanje se otkazuje.
- Ako je neki od odabranih brojeva zauzet ili ne odgovara na poziv, biće preskočen. Svi preskočeni brojevi se pozivaju do 5 puta nakon što uređaj pozove ostale brojeve.

Da isti dokument pošaljete grupi unosa

Možete da odredite grupu brojeva na koje želite da pošaljete isti dokument. Nakon prenosa, ova grupa se briše.

1. Unesite dokument.
2. Pritisnite taster [▶].
3. Pritisnite [+] i [-] više puta da prikazete <ONE TIME BROAD>
4. Pritisnite taster [SET] da počnete programiranje telefonskih brojeva na koje želite da pošaljete dokument.
5. Pritisnite tastere [+] i [-] da prikazete broj telefona željene strane.
6. Pritisnite taster [SET].
 - Da programirate druge unose, ponovite korake 5 i 6 (do 20 unosa).
7. Pritisnite [FAX/START] da pokrenete prenos.

Da otkazete prenos

1. Pritisnite [STOP] taster dok je prikazana poruka „BROADCASTING“.
 - Na ekranu se prikazuje pitanje „SEND CANCELLED?“
2. Pritisnite [SET].

Način na koji koristite uređaj

U zavisnosti od situacije, odaberite način na koji planirate da koristite uređaj.

- Automatski prijem (Auto Receive)
Kao uređaj za odgovor na pozive i/ili kao faks uređaj (TAM/FAX mod). Isključivo kao faks uređaj (FAX ONLY).
- Ručni prijem (Manual Receive)
Uglavnom za telefonske pozive (TEL).
Za telefonske i/ili faks pozive (TEL/FAX).

Automatski prijem

Kao uređaj za automatski odgovor na pozive i/ili faks (TAM/FAX)

Ako želite da odgovarate na telefonske pozive pomoću uređaja za odgovor na pozive i automatski primete faksove. Postavite faks uređaj u TAM/FAX mod (str. 22) pritiskom na taster [AUTO ANSWER].

Napomena

- Prethodno postavite funkciju #77 na "TAM/FAX".
- Nemojte da priključujete uređaj za odgovor na pozive na istu telefonsku liniju. Ako je uređaj priključen, postavite funkciju za automatski odgovor na pozive na OFF pritiskom na [AUTO ANSWER] taster.

Kako uređaj prima pozive i faksove

Ako se radi o telefonskom pozivu, faks će automatski snimiti poruku pozivaoca. Ako uređaj prepozna faks signal, automatski će primiti faks.

Za upotrebu kao faks uređaj (FAX ONLY)

Ako imate odvojenu telefonsku liniju namenjenu samo za faks komunikaciju. Postavite faks uređaj u FAX ONLY mod pritiskom na taster [AUTO ANSWER].

Napomena

- Prethodno postavite funkciju #77 na "FAX ONLY".

Kako uređaj prima pozive i faksove

Na sve pozive, uređaj odgovara kao da se radi o faks pozivima.

Ručni prijem

Upotreba uređaja za telefonske pozive (TEL)

Upotrebite ovaj mod ako želite da se lično javljate na sve pozive. Kada uređaj primi faks poziv, faks morate da primite ručno. Postavite uređaj u TEL mod (str. 22) pritiskom na taster [AUTO ANSWER].

Napomena

- Prethodno postavite funkciju #73 na "TEL".

Kako uređaj prima pozive i faksove

Na sve pozive morate da odgovorite ručno. Ako želite da primite faks, pritisnite [FAX/START].

Upotreba telefonske i/ili faksa

Ako želite da odgovarate na telefonske pozive i automatski primete faksove bez zvona. Odaberite TEL/FAX mod (str. 21) pritiskom na taster [AUTO ANSWER].

Napomena

- Prethodno postavite funkciju #73 na "TEL/FAX" (str. 25).

Kako uređaj prima pozive i faksove

Ako se radi o telefonskom pozivu, faks uređaj zvoniti. Ako uređaj prepozna faks poziv, uređaj prima faks automatski bez zvona.

Ručno primanje faks poziva – Auto answer OFF

Aktiviranje TEL moda

1. Proverite da li je funkcija #73 postavljena u „TEL“ (str. 25).
2. Pritisnite [AUTO ANSWER] da prikazete „TEL MODE“ na ekranu.
 - [AUTO ANSWER] indikator na bazi se isključuje.

Napomena

- Uobičajeno, uređaj smanjuje veličinu primljenog dokumenta na 92% prilikom štampanja (funkcija #36, str. 25).

Prijem telefonskih poziva i faksova preko baze

1. Pritisnite [DIGITAL SP-PHONE] da odgovorite na poziv.
2. Kada
 - je potreban prijem dokumenta,
 - čujete pozivni signal faks uređaja (spor zvuk), ili
 - ne čujete ton,
 pritisnite taster [FAX/START].
Na ekranu se prikazuje poruka „CONNECTING ...“.
 - Uređaj će pokrenuti prijem faksa.

Prijem telefonskih poziva i faksova preko slušalice

1. Podignite slušalicu i pritisnite [] ili [] da odgovorite na poziv.
2. Kada
 - je potreban prijem dokumenta,
 - čujete pozivni signal faks uređaja (spor zvuk), ili
 - ne čujete ton,
 pritisnite []/OK].
3. Odaberite „Fax Start“ i pritisnite [▶].
4. Pritisnite [] ili postavite slušalicu na bazu.

Prijem telefonskih poziva i faksova preko lokala

Ako posedujete drugi telefon na istoj liniji (lokal), možete da ga upotrebite za prijem faksova.

1. Kada lokal zazvoni, podignite slušalicu.
2. Kada
 - je potreban prijem dokumenta,
 - čujete pozivni signal faks uređaja (spor zvuk), ili
 - ne čujete ton,
 pritisnite [*] [#] [9] (uobičajeni kod za aktiviranje faksa).
 - Uređaj će pokrenuti prijem faksa.
3. Vratite slušalicu na mesto.

Napomena:

- Da primite faks pomoću lokala, prethodno morate da uključite (ON) kod za daljinsko aktiviranje faksa (funkcija #41, str. 25). Uobičajena postavka je ON.

Da prekinete prijem

Pritisnite taster [STOP].

Aktiviranje TEL/FAX moda

1. Proverite da li je funkcija #73 postavljena na „TEL/FAX“ (str. 25).
2. Pritisnite [AUTO ANSWER] da prikazete „TEL/FAX MODE“ na ekranu slušalice.
 - [AUTO ANSWER] indikator na bazi se isključuje.
3. Zvono mora biti uključeno (str. 10).

Prijem telefonskih poziva i faksova preko baze

1. Na ekranu se prikazuje poruka „INCOMING CALL“, ali uređaj ne zvoniti.
2. Uređaj čeka dva zvona pre odgovora na poziv.
 - Broj zvona određen je „TEL/FAX delayed ring setting“ postavkom (funkcija #78 na str. 25).
 - Tokom ovog perioda, lokal (ako je priključen na istu liniju) zvoniti.
3. Uređaj će odgovoriti na poziv i pokušati da prepozna pozivni signal faksa.

Kada uređaj prepozna pozivni signal faksa

Uređaj automatski prima faks bez zvona.

Kada uređaj ne prepozna pozivni signal faksa

1. Uređaj će zvoniti. Možete da odgovorite na poziv.
 - Pozivalac čuje uzvratno zvono koje se razlikuje od uzvratnog zvona telefonske kompanije.
 - Lokal (ako je priključen) neće zvoniti u ovom trenutku.
2. Ako ne odgovorite na poziv, uređaj aktivira faks funkciju.
 - Neki faks uređaji ne generišu pozivni signal pri slanju, zato će uređaj pokušati da primi faks čak iako ne prepozna signal.

Napomena

- Ako odgovorite na poziv preko lokala, faks uređaj može aktivirati faks funkciju u zavisnosti od tipa lokala. Pritisnite [STOP] taster na faks uređaju da razgovarate sa drugom stranom.
- Uobičajeno, uređaj smanjuje veličinu primljenog dokumenta na 92% prilikom štampanja (funkcija #36, str. 25).

Automatski prijem faksova

Aktiviranje TAM/FAX moda

1. Prethodno postavite funkciju #77 na "TAM/FAX" mod (str. 25).
2. Pritisnite [AUTO ANSWER] da prikazete poruku „TAM/FAX MODE“.
 - [AUTO ANSWER] indikator na bazi se uključuje.
 - Na ekranu je prikazano preostalo vreme za snimanje poruka.

Napomena

- Maksimalno vreme za snimanje dolazećih poruka možete da promenite (funkcija #10 na str. 25).
- Dok uređaj snima ulazni poziv, snimanje možete da nadzirete preko zvučnika. Ako ova funkcija nije potrebna, postavite funkciju #67 na OFF (str. 25)
- Ako uređaj objavi da je memorija puna, obrišite nepotrebne poruke (str. 24).

Kako uređaj prima pozive i faksove

Pri prijemu poziva, uređaj radi kao uređaj za odgovor na pozive i/ili faks.

- Ako se radi o telefonskom pozivu, uređaj automatski snima poruku.
- Ako se radi o faks pozivu, uređaj prima faks automatski.

Napomena

- Uobičajeno, uređaj smanjuje veličinu primljenog dokumenta na 92% prilikom štampanja (funkcija #36, str. 25).

Prijem glasovne poruke i faksa u istom pozivu

Strana koja poziva može ostaviti i glasovnu i faks poruku tokom istog poziva. Molimo vas da upoznate pozivaoca sa sledećom procedurom:

1. Sagovornik poziva vaš uređaj.
 - Uređaj za odgovor na pozive se javlja.
2. Sagovornik može ostaviti poruku posle uvodne poruke.
3. Sagovornik treba da pritisne [*][9].
 - Uređaj će aktivirati faks funkciju.
4. Sagovornik treba da pritisne taster za početak slanja faks poruke,

Podešavanje broja zvona za TAM/FAX mod.

Možete da promenite broj zvona kojima se uređaj oglašava pre odgovora na poziv. Možete da odaberete "2" (uobičajeno), "3", "4", „TOLL SAVER“ i „RINGER OFF“. Ovu postavku možete promeniti preko funkcije #06 (str. 25).

- "TOLL SAVER": Uređaj odgovara nakon drugog zvona ako su snimljene nove poruke, odnosno nakon četvrtog zvona ako nema novih poruka. Ako pozovete uređaj sa udaljene lokacije kako bi preslušali nove poruke (str. 24), znaćete da nema novih poruka ako se uređaj oglasi treći put. Nakon toga, možete da prekinete poziv bez obračunavanja cene poziva.

Napomena

- Da isključite funkciju za slušalicu, pogledajte str. 10.

Aktiviranje FAX ONLY moda

1. Prethodno postavite funkciju #77 na "FAX ONLY" mod (str. 25).
2. Pritisnite [AUTO ANSWER] da prikazete poruku „FAX ONLY MODE“.
 - [AUTO ANSWER] indikator na bazi se uključuje.

Kako uređaj prima pozive i faksove

Kada primi poziv, uređaj automatski odgovara na sve pozive i prima samo faksove.

- Broj zvona kojima se uređaj oglašava u FAX ONLY modu možete da promenite (funkcija #06 na str. 25).
- Uobičajeno, uređaj smanjuje veličinu primljenog dokumenta na 92% prilikom štampanja (funkcija #36, str. 25).

Zahtev za preuzimanjem faksa

(Receive Polling) (prijem faksa sa drugog uređaja)

Ova funkcija dozvoljava vam da preuzmete dokument sa drugog kompatibilnog uređaja. Zbog toga vi plaćate poziv. Uverite se da nema dokumenata u vašem uređaju i da je drugi uređaj spreman za vaš poziv.

1. Pritisnite [MENU] taster da na ekranu ne prikazete „POLLING“.
2. Pritisnite taster [SET].
3. Pozovite telefonski broj željenog faks uređaja.
4. Pritisnite taster [SET].
 - Uređaj će započeti prijem.

Junk Fax Prohibitor funkcija

(Funkcija za ignorisanje neželjenih faks poruka.)

Ako ste korisnik usluge za identifikaciju poziva (caller ID), Junk Fax Prohibitor funkcija sprečava prijem poziva koji ne poseduju informacije o pozivaocu.

Pored toga, možete da memorišete neželjene telefonske brojeve u Junk Fax Prohibitor listu. Faksovi poslani sa tih brojeva neće biti primljeni od strane uređaja.

Važna napomena

- Ova funkcija neće raditi ako se vrši ručni prijem.

Aktiviranje JUNK FAX PROHIBITOR funkcije

1. Pritisnite [MENU] taster da prikazete „JUNK FAX PROH.“ poruku.
2. Pritisnite [▶].
3. Pritisnite taster [+] ili [-] da izaberete "ON".
4. Pritisnite taster [SET].
5. Pritisnite [MENU] taster.
 - Dok je funkcija aktivna, na ekranu se prikazuje „JUNK FAX ON“.

Memorisanje nepoželjenih brojeva

Možete da registrujete do 10 nepoželjnih brojeva iz Caller ID liste (str. 14) sa kojih ne želite da primite faks poruke.

1. Pritisnite [MENU] taster da prikazete „JUNK FAX PROH. poruku.
2. Pritisnite [▶] da prikazete „JUNK LIST SET“.
3. Pritisnite taster [SET].
4. Tasterima [+] i [-] izaberite unos sa kog ne želite da primite faks.
5. Pritisnite taster [SET].
 - Da programirate druge brojeve, ponovite korake 4 i 5.
6. Pritisnite taster [STOP] da izadjete iz moda za programiranje.

Napomena

- Ako nema dovoljno mesta za novi unos, prikazuje se poruka "LIST FULL" prilikom koraka 3 ili 5. Obrišite nepotrebne unose.

Pregled JUNK FAX PROHIBITOR liste

1. Pritisnite [MENU] taster da prikazete „JUNK FAX PROH. poruku.
2. Pritisnite [▶] da prikazete „JUNK LIST DISP.“.
3. Pritisnite taster [SET].
4. Tasterima [+] i [-] pregledajte unose iz liste.
5. Pritisnite taster [MENU] da izadjete iz programa.

Štampanje JUNK FAX PROHIBITOR liste

1. Pritisnite [MENU] taster da prikazete „JUNK FAX PROH. poruku.
2. Pritisnite [▶] da prikazete „JUNK LIST PRINT“.
3. Pritisnite taster [SET].
4. Pritisnite taster [MENU] da izadjete iz liste.

Brisanje unosa iz JUNK FAX PROHIBITOR liste

1. Pritisnite [MENU] taster da prikazete „JUNK FAX PROH. poruku.
2. Pritisnite [▶] da prikazete „JUNK LIST DISP.“.
3. Pritisnite taster [SET].
4. Tasterima [+] i [-] izaberite unos koji želite da izbacite iz liste.
5. Pritisnite [◀] taster.
 - Ako želite da odustanete od brisanja, pritisnite taster [STOP] i nakon toga [MENU].
6. Pritisnite taster [SET].
 - Stavka je obrisana.
 - Da obrišete druge stavke, ponovite korake 4-6.
7. Pritisnite taster [MENU] da izadjete iz liste.

Funkcija kopiranja

Izrada kopije

1. Podesite širinu vođica (1) u skladu sa širinom dokumenata.
2. Unesite dokument (do 10 stranica) LICEM KA DOLE sve dok uređaj ne uvuče dokument i ne oglasi se jednim zvučnim signalom.
 - Ako vodjice dokumenta nisu podešene, podesite ih.
3. Po potrebi, tasterima [+] i [-] odaberete željenu rezoluciju
4. Pritisnite taster [COPY].
 - Ako je potrebno, unesite broj kopija (do 30) .
5. Pritisnite taster [START] ili sačekajte 15 sekundi.
 - Uređaj će početi sa kopiranjem.

Napomena:

- Možete da kopirate bilo koji dokument koji se može prenositi putem faksa (str. 19).

Izbor rezolucije

Izaberite rezoluciju prema tipu dokumenta koji šaljete.

- "FINE": za originale sa malom veličinom slova.
 - "SUPER FINE": za originale sa vrlo malom veličinom slova.
 - "PHOTO": za originale koji sadže fotografije, senčene crteže i slično.
- Ako odaberete "STANDARD" rezoluciju, kopiranje se vrši uz "FINE" rezoluciju.

Quick Scan funkcija

Ova funkcija je korisna kada želite da kopirate dokument i da ga zatim uklonite iz uređaja radi dalje upotrebe. Ako želite da je koristite, prethodno morate da aktivirate funkciju #34 (str. 25).

- Uređaj će uvući dokument i skenirati ga u memoriju. Nakon toga će početi štampanje. Ako veličina dokumenta prevaziđe dostupnu memoriju, skeniranje se prekida i ova funkcija se automatski isključuje.
- Ova funkcija se ne isključuje automatski ako unesete broj kopija i memorija se napuni tokom kopiranja ili ako se memorija napuni tokom uvećanja, smanjenja ili razvrstavanja kopija.

Da prekinete kopiranje

Pritisnite taster [STOP].

Druge funkcije kopiranja

Da uvećate dokument

1. Unesite dokument i pritisnite taster [COPY].
2. Pritisnite taster [▶].
3. Pritisnite taster [+] da izaberete uvećanje od "150%" ili "200%" i nakon toga pritisnite taster [START].
 - Uređaj će uvećati samo gornji centralni deo dokumenta. Da načinite uvećanu kopiju donje strane, okrenite dokument i napravite kopiju.

Primer: kopiranje uz 150% povećanje

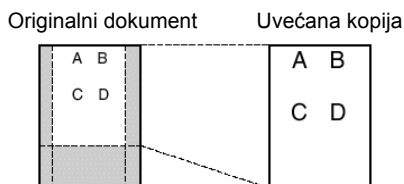

Da smanjite dokument

1. Unesite dokument i pritisnite taster [COPY].
2. Pritisnite taster [▶].
3. Pritisnite taster [-] da izaberete umanjeno od "92%", "86%" ili "72%" i pritisnite taster [START].

Podešena vrednost	Veličina papira na kome se štampa	Veličina originalnog dokumenta
100% (uobičajeno)	A4	A4, Letter
92%	A4	A4
86%	A4	A4
72%	A4	Legal

A4 = 210 mm x 297 mm

Legal = 216 mm x 356 mm

Letter = 216 mm x 279 mm

Pažnja

- Ako niste pravilno odabrali stepen umanjeno, dokument može biti podeljen, a vrh drugog lista obrisan.
- Ako se ne iskopira slika sa donje strane dokumenta kada kopirate na papir koji je istih dimenzija kao i originalan dokument, pokušajte sa umanjeno od "92%" ili "86%".

Razvrstavanje listova kod višestrukog kopiranja

Uređaj može razvrstati kopirane listove istim redosledom kao što su originalno prosleđeni.

1. Unesite dokument i pritisnite taster [COPY].
2. Unesite broj kopija (do 30).
3. Pritisnite taster [▶] dva puta da prikazete „COLLATE OFF“.
4. Pritisnite tastere [+] ili [-] da prikazete „COLLATE ON“.
5. Pritisnite taster [START].

Primer: kopiranje četvorstranog originala u 2 primerka

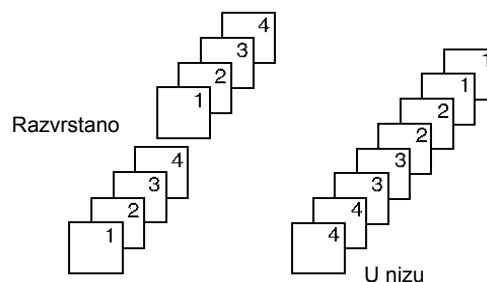

Pažnja

- Uređaj će učitavati stranice u memoriju tokom razvrstavanja. Ako se memorija napuni, uređaj će štampati samo memorisane stranice.
- Funkcija razvrstavanja se automatski isključuje kada se završi kopiranje.
- Ako uređaj tokom štampanja ostane bez papira, uređaj će sprovesti skeniranje ali ne i štampanje, a podaci neće biti memorisani. Unesite papir, pritisnite [START] taster i sprovedite kopiranje ponovo.

Uređaj za odgovor na pozive

Snimanje pozdravne poruke

Možete da snimate vlastitu pozdravnu poruku za TAM/FAX mod. Ako snimate vlastitu pozdravnu poruku, ona se reprodukuje umesto fabričke prilikom prijema poziva. Možete da snimate vlastitu pozdravnu poruku u trajanju od 16 (uobičajeno) ili 60 sekundi. Preporučujemo vam da snimate poruke koje su kraće od 12 sekundi radi lakšeg prijema faksova.

Vodite računa o tome da funkcija #77 prethodno bude postavljena na „TAM/FAX“ (str. 25).

1. Pritisnite [**GREETING**] taster. Uređaj se oglašava dugim zvučnim signalom.
2. Govorite razgovetno sa rastojanja od oko 20cm od mikrofona.
 - Na ekranu se prikazuje preostalo vreme za snimanje poruke.
3. Da prekinete snimanje, pritisnite taster [**STOP**].
 - Uređaj će ponoviti vašu poruku.

Napomena

- Možete da promenite maksimalno vreme za snimanje TAM/FAX poruke na 60 sekundi (funkcija #54, str. 25).
 - Ako promenite postavku na 60 sekundi, preporučujemo vam da u pozdravnoj poruci obavestite sagovornike da mogu pokrenuti prijem faksa tokom pozdravne poruke ako ukucaju [*][9].
 - Ako promenite dužinu poruke sa 60 na 16 sekundi, vaša pozdravna poruka će biti obrisana. Kada primi poziv, uređaj će emitovati pozdravnu poruku iz fabričke postavke.

Provera pozdravne poruke

1. Pritisnite [**GREETING**] taster.
 - Uređaj će reprodukovati pozdravnu poruku.

Brisanje vaše pozdravne poruke

1. Pritisnite [**ERASE**] taster dva puta.
2. Pritisnite [**SET**] taster. Da prekinete brisanje, pritisnite [**STOP**] taster.
3. Pritisnite [**SET**] taster.

Napomena

- Ako obrišete pozdravnu TAM/FAX poruku, uređaj reprodukuje fabričku pozdravnu poruku prilikom prijema poziva.

Slušanje snimljenih poruka

Kada uređaj snimi nove glasovne poruke:

- Indikator [**AUTO ANSWER**] trepće ako je funkcija za automatski odgovor na pozive uključena.
- Na ekranu je prikazan ukupan broj snimljenih poruka.

Pritisnite [**PLAYBACK**] taster.

- Uređaj će reprodukovati samo nove poruke.
- Podesite nivo zvuka preko [+] ili [-].
- Nakon reprodukcije svih novih poruka:
 - Indikator [**AUTO ANSWER**] prestaje da trepće i svetli neprekidno ako je aktivirana funkcija za automatski odgovor na pozive.
 - Indikator ukupnog broja snimljenih poruka prestaje da trepće i svetli neprekidno. Ako u ovom trenutku pritisnete [**PLAYBACK**], uređaj reprodukuje sve sve snimljene poruke.

Napomena

- Ukupno vreme za snimanje svih poruka (pozdravnih, dolazećih i memo poruka) je oko 18 minuta. Ako poruke snimate u bučnoj sredini, vreme snimanja može biti kraće.

Da ponovite poruku

Pritisnite taster [◀] dok slušate poruke.

- Ako pritisnete taster [◀] do 5 sekundi nakon početka reprodukcije, uređaj reprodukuje prethodnu poruku.
- Da reprodukujete određenu poruku, pritisnite taster [◀] ili [▶] da pronađete poruku koju želite da čujete.

Preskakanje poruke

Pritisnite taster [▶] da reprodukujete narednu poruku.

Privremeno zaustavljanje reprodukcije

Pritisnite taster [**STOP**].

- Ako pritisnete [**PLAYBACK**] taster u narednih 60 sekundi, uređaj će nastaviti da reprodukuje preostale poruke.

Glasovna oznaka vremena/dana

Tokom reprodukcije, sintetizovani glas najavljuje dan u nedelji i vreme snimanja svake poruke.

Brisanje snimljenih poruka

Brisanje određene poruke

Pritisnite [**ERASE**] taster dok slušate poruku koju želite da obrišete

Brisanje svih poruka

1. Pritisnite [**ERASE**].
2. Pritisnite [**SET**].
 - Da prekinete brisanje, pritisnite [**STOP**].
3. Pritisnite [**SET**] ponovo.

Ostavljanje poruka drugima i sebi

Možete da ostavite privatnu poruku sebi ili drugoj osobi. Ovakve poruke se tretiraju kao nove poruke. Da preslušate snimljene poruke, pogledajte str. 24.

1. Pritisnite [**MEMO**] taster da prikažete poruku „MEMO MESSAGE“.
2. Pritisnite [**SET**].
 - Uređaj se oglašava dugačkim zvučnim signalom.
3. Govorite razgovetno sa udaljenosti od 20cm od mikrofona.
4. Da završite snimanje, pritisnite taster [**MEMO**].
 - Snimanje možete da zaustavite i pritiskom na [**STOP**] taster.

Upotreba uređaja sa udaljene lokacije

Možete da pozovete vaš uređaj sa udaljene lokacije i pristupite uređaju za odgovor na pozive.

Važno:

- Pre svega, programirajte ID kod za upotrebu sa udaljene lokacije (funkcija #11 na str. 25).
- Postavite uređaj u TAM/FAX mod pre izlaska iz stana (str. 22).
- Upotrebite telefon sa tastaturom i tonskim biranjem.

Korisni saveti:

- Pritisnite taster pažljivo.
- Molimo vas da napravite kopiju naredne tabele i da je nosite sa sobom.

Daljinska kontrola uređaja za odgovor na pozive		
	Taster	Daljinska komanda
1. Pozovite vaš uređaj.	[0]	Preskakanje pozdravne poruke.
2. Unesite identifikacioni kod za daljinsko aktiviranje tokom ili nakon TAM/FAX pozdravne poruke.	[1]	Ponavljjanje poruke
	[2]	Preskakanje poruke
3. Unesite daljinsku komandu tokom narednih 10 sekundi	[4]	Reprodukcija novih poruka
	[5]	Reprodukcija svih poruka
	[7]	Snimanje pozdravne poruke
	[9]	Zaustavljanje snimanja pozdravne poruke
	[*] [4]	Brisanje određene poruke
	[*] [5]	Brisanje svih poruka
	[8] [0]	Isključivanje sistema za odgovor na pozive

Pregled funkcije za upotrebu uređaja sa udaljene lokacije

- 1 Pozovite ovaj uređaj
- 2 Tokom reprodukcije pozdravne TAM/FAX poruke, unesite ID kod.
- 3 **Ako postoje nove poruke**
 - Uređaj se oglašava dugačkim zvučnim signalom.
 - Uređaj se oglašava kratkim zvučnim signalima do 8 puta. Na ovaj način se označava broj novih poruka.
 - Nove poruke se reprodukuju.
- 4 **Ako nema novih poruka**
 - Uređaj se oglašava dugim signalom (kratki se ne reprodukuju).
 - Pritisnite [5].
 - Reprodukuju se sve snimljene poruke.
- 4 Da završite upotrebu uređaja, prekinite vezu.

Napomena:

- Kada je memorija za glasovne poruke puna, uređaj se oglašava sa 6 zvučnih signala nakon reprodukcije snimljenih poruka.

Upotreba uređaja sa udaljene lokacije pomoću daljinskih komandi

[1] Ponavljanje (tokom reprodukcije)

- Uređaj ponavlja aktuelnu poruku. Ako pritisnete taster tokom prvih 5 sekundi od početka reprodukcije, reprodukuje se prethodna poruka.

[2] Preskakanje (tokom reprodukcije)

- Uređaj preskače aktuelnu poruku i reprodukuje narednu.

[4] Reprodukacija novih poruka

- Uređaj reprodukuje sve nove poruke.

[5] Reprodukacija svih poruka

- Uređaj reprodukuje sve poruke.

[6] Reprodukacija pozdravne poruke

- Uređaj reprodukuje pozdravnu poruku.

[7] Snimanje pozdravne poruke

- Govorite nakon dugačkog zvučnog signala i pritisnite [9] da prekinete operaciju.

[9] Zaustavljanje

- Zaustavljanje snimanja pozdravne poruke.

[*][4] Brisanje određene poruke (tokom reprodukcije)

- Aktuelna poruka se briše i uređaj reprodukuje narednu poruku.

[*][5] Brisanje svih poruka

- Sve snimljene poruke se brišu.

[0] Preskakanje pozdravne poruke

- Pozdravna poruka se preskače.

[8] [0] Isključivanje sistema za odgovor na pozive

- Prijemni mod se menja iz TAM/FAX u TEL ili TEL/FAX mod, u zavisnosti od postavke funkcije #73 (str. 25).
- Ne možete da se vratite u TAM/FAX mod u istom pozivu.

Da uključite funkciju za automatski odgovor

1. Pozovite vaš uređaj i sačekajte da se oglasi 20 puta.
 - Uređaj se oglašava zvučnim signalom.
2. Unesite ID kod za daljinsku kontrolu (funkcija #11 na str. 25) tokom narednih 8 sekundi.
 - Uređaj će reprodukovati pozdravnu poruku i nakon toga je funkcija za automatski odgovor na pozive aktivna. Mod za prijem se prebacuje u TAM/FAX ili FAX ONLY, u zavisnosti od postavke funkcije #77 (str. 25).
3. Spustite slušalicu.

Napomena:

- Ne možete da uključite automatski odgovor na pozive kada je uređaj u TEL/FAX modu.

Snimanje dodatne poruke

Nakon reprodukcije poruka, možete da ostavite dodatne poruke

1. Sačekajte da 3 zvučna signala označe kraj daljinske operacije.
2. Uređaj se oglašava klijednim zvučnim signalom.
3. Sačekajte oko 10 sekundi.
4. Čućete glasovne vodjstvo ili 1 zvučni signal.
5. Ostavite poruku.

Napomena

- Ako ne unesete komandu tokom 10 sekundi nakon poslednje operacije, uređaj vas pita da li želite da ostavite dodatnu poruku.

Programiranje uređaja

Osnovno programiranje uređaja

Programiranje osnovnih funkcija

1. Pritisnite [MENU].
2. Odaberite funkciju koju želite da programirate. Pritisnite [◀] ili [▶] dok se ne prikaže željena funkcija.
 - Aktuelna postavka funkcije biće prikazana.
3. Pritisnite [+] ili [-] dok se ne prikaže željena postavka.
 - Ovaj korak se razlikuje od funkcije do funkcije.
4. Pritisnite [SET].
 - Odabrana postavka se memoriše i prikazuje se naredna funkcija.
5. Da izađete iz moda za programiranje, pritisnite [MENU].

Programiranje naprednijih funkcija

1. Pritisnite [MENU].
2. Pritisnite [◀] ili [▶] da prikažete poruku „ADVANCED SETTINGS“.
3. Pritisnite [SET].
4. Odaberite funkciju koju želite da programirate. Pritisnite [◀] ili [▶] da prikažete željenu funkciju.
 - Prikazuje se aktuelna postavka funkcije.
5. Pritisnite [+] ili [-] više puta da prikažete željenu postavku.
 - Ovaj korak se razlikuje od funkcije do funkcije.
6. Pritisnite [SET].
 - Odabrana postavka se memoriše i prikazuje se naredna funkcija.
7. Da izađete iz moda za programiranje, pritisnite [MENU].

Programiranje direktnim unosom programskog koda

Možete da odaberete funkciju direktnim unosom programskog koda ([#] i dvocifreni broj) umesto tastera [◀] ili [▶].

1. Pritisnite [MENU].
2. Pritisnite [#] i nakon toga unesite dvocifreni kodni broj (str. 25-27).
3. Pritisnite [+] ili [-] više puta da prikažete željenu postavku.
 - Ovaj korak se razlikuje od funkcije do funkcije.
4. Pritisnite [SET].
5. Da izađete iz moda za programiranje, pritisnite [MENU].

Da otkazete programiranje

Pritisnite [MENU] taster da izađete iz moda za programiranje.

Osnovne funkcije

Kod #01: Podešavanje datuma i vremena

SET DATE & TIME
PRESS SET

Pogledajte str. 10 u vezi dodatnih informacija.

#02: Unos vašeg logotipa

YOUR LOGO
PRESS SET

Pogledajte str. 11 u vezi dodatnih informacija.

#03: Unos telefonskog broja vašeg faksa

YOUR FAX NO.
PRESS SET

Pogledajte str. 11 u vezi dodatnih informacija.

#04: Štampanje izveštaja o slanju poruka

SENDING REPORT	[±]
=ERROR	

Da odštampate i proverite izveštaj o prenosu faks poruka (str. 19):

“ERROR (uobičajeno)”: Izveštaj o slanju se štampa samo u slučaju neuspešnog prenosa faksa.

“ON”: Izveštaj o slanju se štampa nakon svakog prenosa.

“OFF”: Izveštaj o slanju se ne štampa.

#06: Promena postavke zvona u FAX ONLY modu

FAX RING COUNT RINGS=2 [±]

Za promenu broja zvučnih signala kojima se uređaj oglašava pre odgovora na poziv u FAX ONLY modu.

Možete da odaberete "2" (uobičajeno), "3", "4", "5", "6", "7", "8" ili "9".

Napomena:

- Pre toga postavite funkciju #77 (str. 25) na "FAX ONLY".

#06: Promena postavke zvona u TAM/FAX modu

TAM RING COUNT RINGS=2 [±]

Za promenu broja zvučnih signala kojima se uređaj oglašava pre odgovora na poziv u TAM/FAX modu. Možete da odaberete "2" (uobičajeno), "3", "4", "TOLL SAVER" ili "RINGER OFF".

Pogledajte str. 22 u vezi dodatnih informacija.

Napomena:

- Pre toga postavite funkciju #77 (str. 25) na "TAM/FAX".
- Ovu funkciju možete da programirate i preko bežične slušalice (str. 12).

#10: Promena maksimalne dužine dolazeće poruke

RECORDING TIME =VOX [±]

"VOX" (uobičajeno): neograničeno

"1 MIN" - "9 MIN": jedan do devet minuta

#11: Kod za daljinsku kontrolu uređaja

REMOTE TAM ID =ON [±]

1. Pritisnite [MENU].
2. Pritisnite [#] i zatim [1] [1].
3. Pritisnite [+] ili [-] da odaberete „ON“.
4. Pritisnite [SET].
5. Unesite bilo koji trocifren broj, izuzev za brojeve 0 ili 7.
6. Pritisnite [SET] i pritisnite [MENU].

#13: Postavka načina izbora brojeva

DIALING MODE =TONE [±]

Pogledajte str. 10 u vezi dodatnih informacija.

#17: Izbor obrasca zvona za spoljašnje pozive

EXT. RINGTONE =A [±]

Možete da odaberete „A“ (uobičajeno), „B“ ili „C“.

Napomena:

- Da podesite tip zvona slušalice, pogledajte str. 29.

Napredne funkcije

#22: Automatsko štampanje dnevnika o faks komunikacijama.

AUTO JURNAL =ON [±]

"ON" (uobičajeno): Uređaj automatski štampa dnevnik na svakih 30 faks prenosa (str. 19).

"OFF": Uređaj ne štampa izveštaj ali vodi evidenciju o poslednjih 30 faks komunikacija.

#23 Slanje dokumenata na prekookeanske lokacije

OVERSEAS MODE =ERROR [±]

Ako ne možete da pošaljete dokument na prekookeansku lokaciju, aktivirajte ovu funkciju pre slanja. Ova funkcija unapređuje pouzdanost slanja smanjivanjem brzine prenosa.

"ERROR" (uobičajeno): Ako je prenos faksa neuspešan i želite da pošaljete dokument ponovo.

"NEXT FAX": Ova postavka je efikasna tek od narednog slanja. Nakon toga, uređaj se vraća na prethodnu postavku.

"OFF": Funkcija je isključena.

Napomena:

- Ova funkcija nije dostupna za cirkularni prenos (broadcast).
- Cena poziva biće viša zbog manje brzine prenosa.

#25: Slanje faksa u određeno vreme

DELAYED SEND =OFF [±]

Ova funkcija omogućava vam da iskoristite prednost niže cene poziva u nekim intervalima. Ovom funkcijom možete da pripremite slanje dokumenta u naredna 24 časa.

Da pošaljete dokument:

1. Unesite dokument.
2. Ako je potrebno, pritisnite [+] ili [-] da odaberete željenu rezoluciju (str. 19).
3. Pritisnite [MENU] taster.
4. Pritisnite [#] i zatim [2] [5].
5. Pritisnite [+] ili [-] i odaberite "ON".
6. Pritisnite [SET].
7. Unesite broj faksa.
8. Pritisnite [SET].
9. Unesite početno vreme slanja.
 - Ako odaberete 12-časovni sistem za prikaz vremena (str. 10), pritisnite [*] da odaberete "AM" ili "PM".
 - Ako odaberete 24-časovni sistem za prikaz vremena, unesite vreme u odgovarajućem formatu.
10. Pritisnite [SET] i pritisnite [MENU].

Napomena

- Da otkazete slanje nakon programiranja, pritisnite [STOP], a zatim [SET].

#26: Automatsko štampanje liste identifikovanih poziva

AUTO CALL. LIST =OFF [±]

"ON": Uređaj automatski štampa listu poziva (Caller ID list) nakon svakih 30 poziva (str. 14).

"OFF" (uobičajeno): Uređaj neće odštampati listu poziva, ali vodi evidenciju o poslednjih 30 različitih razgovora.

#31: Aktiviranje Distinctive Ring funkcije

DISTINCTIVE RING =OFF [±]

Pogledajte str. 19 u vezi dodatnih informacija.

#32: Izbor zvona za faks (Distinctive Ring Pattern)

FAX RING PATTERN RING=B-D [±]

Pogledajte str. 19 u vezi dodatnih informacija.

#34: Podešavanje funkcije brzog skeniranja

QUICK SCAN =OFF [±]

Ova funkcija je korisna kada želite da upotrebite skenirani dokument u druge svrhe zato što uređaj oslobadja dokument pre slanja ili kopiranja.

"ON": Uređaj će prvo skenirati i memorisati dokument, a zatim će sprovesti slanje ili kopiranje.

"OFF" (uobičajeno): Funkcija je isključena.

Napomena:

- Ako dokument prelazi kapacitet memorije, slanje celog dokumenta ili kopiranje dela koji nije skeniran se otkazuje i ova funkcija se automatski isključuje.
- Ova funkcija se ne isključuje automatski kada unesete broj kopija, a memorija se napuni tokom kopiranja ili kada se memorija napuni tokom uvećanja, umanjenja ili razvrstavanja.

#36: Prijem velikih dokumenata

RCV REDUCTION =92% [±]

Ako je veličina primljenog dokumenta jednaka ili veća od papira za štampanje, uređaj može da smanji i odštampa takav dokument.

Odaberite odgovarajući stepen umanjenja

Postavka	Format papira	Format originala
100%	A4	Letter
92% (uobičajeno)	A4	A4
86%	A4	A4
72%	A4	Legal

Napomena:

- Informacije o pošiljaocu se štampaju na vrhu svake strane. Zbog toga će, čak iako je originalni dokument jednake veličine kao papir za štampanje, dokument biti podeljen i odštampan na dva lista ako je odabrana opcija 100%. Odaberite 92% ako želite da odštampate dokument na jednom listu.

#39: Podešavanje kontrasta displeja

LCD CONTRAST =NORMAL [±]

"NORMAL" (uobičajeno): Za normalan kontrast
 "DARKER": Upotrebite kada je ekran suviše svetao.

#41: Promena koda za aktiviranje faksa

FAX ACTIVATION =ON [±]

Ako želite da upotrebite lokal (str. 22) za prijem faksa, aktivirajte ovu funkciju i nakon toga programirajte kod.

1. Pritisnite [MENU].
2. Pritisnite [#] i zatim [4] [1].
3. Pritisnite [+] ili [-] da odaberete "ON".
4. Pritisnite [SET].
5. Unesite kod (2-4 cifre) pomoću tastera 0-9, [*] i [#].
 - Uobičajeni kod je "*#9".
 - Nemojte da unosite kod "0000".
6. Pritisnite [SET].
7. Pritisnite [MENU].

#42: Uključivanje funkcije za upozorenje na novu poruku

MESSAGE ALERT =OFF [±]

Ako želite da vas uređaj upozori ako je snimljena nova glasovna poruka. Uređaj se oglašava sporim zvučnim signalima sve dok ne preslušate snimljene poruke.

"ON": Uređaj vas upozorava na nove poruke.
 "OFF" (uobičajeno): funkcija je isključena.

#43: Upozorenje na punu memoriju

REC. TIME ALERT =OFF [±]

Ako želite da vas uređaj upozori ako ostane manje od 60 sekundi za snimanje. Spori zvučni signali se oglašavaju sve dok ne obrišete snimljene poruke (str. 24).

"ON": Uređaj vas upozorava kada ostane manje od 60 sekundi.
 "OFF" (uobičajeno): funkcija je isključena.

#44: Podešavanje upozorenja o dokumentu u memoriji

RECEIVE ALERT =ON [±]

Uređaj vas obaveštava o tome da se u memoriji nalazi faks dokument zbog nekog problema. Uređaj se oglašava sporim zvučnim signalima sve dok ne otklonite problem u vezi štampe i uverite se da u uređaju postoji dovoljno papira za štampanje memorisanog dokumenta.

"ON" (uobičajeno): Uređaj vas obaveštava o problemu prijema dokumenta.
 "OFF": Funkcija je isključena.

#46: Uključivanje funkcije za jednostavan prijem

FRIENDLY RCV =ON [±]

Da automatski primite faks kada odgovorite na poziv preko baze i čujete pozivni signal (spor zvučni signal).

"ON": Ne morate da pritisnete [FAX/START] radi prijema faksa.
 "OFF": Morate da pritisnete [FAX/START] da primite faks.

#47: Uključivanje funkcije glasovnog vodiča

VOICE GUIDANCE =ON [±]

Ako želite da čujete glasovno obaveštenje, aktivirajte ovu funkciju.

"ON" (uobičajeno): Čućete glasovna obaveštenja, ranije snimljene poruke i glasovno obaveštenje o vremenu/datumu.
 "OFF": Funkcija je isključena.

#53: Uključivanje/isključivanje SMS funkcije

SMS =OFF [±]

Pogledajte str. 16 u vezi dodatnih informacija.

#54 : Promena vremena snimanja za TAM/FAX pozdravnu poruku

GREETING TIME =16s [±]

"16s" (uobičajeno): Maksimalno vreme snimanja je do 16 sekundi
 "60s": Maksimalno vreme snimanja je do 60 sekundi.
 Pogledajte str. 24 u vezi dodatnih informacija.

#58: Podešavanje kontrasta za skeniranje

SCAN CONTRAST =NORMAL [±]

Da pošaljete ili kopirate dokument koji je suviše bled ili taman, podesite ovu funkciju pre slanja ili kopiranja.

"NORMAL" (uobičajeno): Koristi se za normalnu štampu
 "LIGHT": Koristi se za svetliju štampu
 "DARKER": Koristi se za tamniju štampu

#67: Podešavanje monitora dolazećih poruka

ICM MONITOR =ON [±]

Ako želite da čujete dolazeću poruku preko zvučnika dok telefonska sekretarica snima poruku

"ON" (uobičajeno): Možete da slušate dolazeću poruku tokom snimanja.
 "OFF": Funkcija je isključena.

#68: Podešavanje Error Correction moda (ECM)

ECM SELECTION =ON [±]

Ova funkcija je dostupna kada su oba faks uređaja kompatibilna.

"ON" (uobičajeno): Da pošaljete faks čak iako postoje statičke smetnje na telefonskoj liniji.

"OFF": Funkcija je isključena.

Napomena:

- Ne možete da promenite postavku ove funkcije kada se dokument nalazi u memoriji.

#73: Promena moda za prijem pri ručnom odgovoru na poziv

MANUAL ANSWER =TEL [±]

"TEL" (uobičajeno): mod za telefon (str. 22).

"TEL/FAX": mod za telefon/faks (str. 21).

#76: Izbor signala povezivanja

CONNECTING TONE =ON [±]

Ako često imate problema pri slanju faksa, ova funkcija dozvoljava vam da čujete zvuk povezivanja: faks ton, povratni zvučni signal i signal zauzete linije. Na ovaj način možete da proverite status faks uređaja druge strane.

"ON" (uobičajeno): Čuje se signal povezivanja.

"OFF": Funkcija je isključena.

Napomena:

- Ako se nastavi emitovanje signala zvona, sa druge strane se možda ne nalazi faks uređaj ili je uređaj ostao bez papira. Proverite status uređaja sa drugom stranom.
- Nivo zvuka povezivanja ne može da se podesi.

#77: Promena moda prijema u automatski mod

AUTO ANSWER =TAM/FAX [±]

"TAM/FAX" (uobičajeno): uređaj za odgovor na pozive/faks uređaj (str. 22).

"FAX ONLY": samo faks (str. 22).

#78: Promena postavke odloženog zvona u TEL/FAX modu

TEL/FAX RING RINGS=2 [±]

Ako koristite lokal u TEL/FAX modu, odaberite željeni broj zvučnih signala kojima se uređaj oglašava pre odgovora na poziv. Možete da odaberete "1", "2" (uobičajeno), "3", "4", "5", "6", "7", "8" ili "9". Pogledajte str. 21 u vezi dodatnih informacija.

#80: Vraćanje naprednih funkcija na fabričke vrednosti

SET DEFAULT	
RESET=NO	[±]

Da ponišite postavku naprednih funkcija na fabričke vrednosti.

1. Pritisnite **[MENU]**
2. Pritisnite **[#]** i zatim **[8] [0]**.
3. Pritisnite **[+]** ili **[-]** i odaberite "YES".
4. Pritisnite **[SET]**.
5. Pritisnite **[SET]** ponovo.
6. Pritisnite **[MENU]**.

Napomena:

- Postavka ECM funkcije (#68, str. 25) neće biti poništena.

Direktne komande za programiranje funkcija

Željenu postavku možete da odaberete direktnim unosom programskog koda (# i dvocifrenog broja) i direktne komande.

U vezi dodatnih informacija o funkcijama, pogledajte str. 25-27.

1. Pritisnite **[MENU]**.
2. Pritisnite **[#]** i unesite dvocifreni kod.
3. Pritisnite željenu direktnu komandu da prikazete željenu postavku.
 - Ovaj korak zavisi od konkretne funkcije.
4. Pritisnite **[SET]**.
5. Da izađete iz moda za programiranje, pritisnite taster **[MENU]**.

Kod programa i taster direktne komande

[#][0][1] Date and time

- Unesite datum i vreme numeričkim tasterima. Pogledajte str. 10 u vezi dodatnih informacija.

[#][0][2] Your logo

- Unesite vaš logo pomoću numeričkih tastera. Pogledajte str. 11 u vezi dodatnih informacija.

[#][0][3] Your fax number

- Unesite broj vašeg faksa pomoću numeričkih tastera. Pogledajte str. 11 u vezi dodatnih informacija.

[#][0][4] Sending report

- [1]: "ON"
- [2]: "OFF"
- [3]: "ERROR" (uobičajeno)

[#][0][6] FAX ring count

- [2]: "2" (uobičajeno)
- [3]: "3"
- [4]: "4"
- [5]: "5"
- [6]: "6"
- [7]: "7"
- [8]: "8"
- [9]: "9"

[#][0][6] TAM ring count

- [2]: "2" (uobičajeno)
- [3]: "3"
- [4]: "4"
- [5]: "TOLL SAVER"
- [6]: "RINGER OFF"

[#][1][0] Message recording time

- [0]: "VOX" (uobičajeno)
- [1]: "1 MIN"
- [2]: "2 MIN"
- [3]: "3 MIN"
- [4]: "4 MIN"
- [5]: "5 MIN"
- [6]: "6 MIN"
- [7]: "7 MIN"
- [8]: "8 MIN"
- [9]: "9 MIN"

[#][1][1] Remote operation ID

- [1]: "ON" (uobičajeno)
- [2]: "OFF"
- Ako odaberete „ON“, unesite trocifreni broj izuzev brojeva sa 0 ili 7

[#][1][3] Dialling mode

- [1]: "PULSE"
- [2]: "TONE" (uobičajeno)

[#][1][7] External ringer type

- [1]: "A" (uobičajeno)
- [2]: "B"
- [3]: "C"

[#][2][2] Automatic journal report

- [1]: "ON" (uobičajeno)
- [2]: "OFF"

[#][2][3] Overseas mode

- [1]: "NEXT FAX"
- [2]: "OFF"
- [3]: "ERROR" (uobičajeno)

[#][2][5] Delayed transmission

- [1]: "ON"
- [2]: "OFF" (uobičajeno)

- Ako odaberete "ON", unesite broj faksa i vreme slanja pomoću numeričkih tastera (funkcija #25 na str. 25).

[#][2][6] Automatic Caller ID list

- [1]: "ON"
- [2]: "OFF" (uobičajeno)

[#][3][1] Distinctive ring

- [1]: "ON"
- [2]: "OFF" (uobičajeno)

[#][3][2] Ring pattern

- [1]: "A"
- [2]: "B"
- [3]: "C"
- [4]: "D"
- [5]: "B-D" (uobičajeno)

[#][3][4] Quick scan

- [1]: "ON"
- [2]: "OFF" (uobičajeno)

[#][3][6] Receiving reduction

- [1]: "72%"
- [2]: "86%"
- [3]: "92%" (uobičajeno)
- [4]: "100%"

[#][3][9] Display contrast

- [1]: "NORMAL" (uobičajeno)
- [2]: "DARKER"

[#][4][1] Fax activation code

- [1]: "ON" (uobičajeno)
- [2]: "OFF"

- Ako odaberete "ON", unesite dvocifren ili četvorocifren kod pomoću tastera [0]-[9], [*] i [#].

[#][4][2] Message alert

- [1]: "ON"
- [2]: "OFF" (uobičajeno)

[#][4][3] Recording time alert

- [1]: "ON"
- [2]: "OFF" (uobičajeno)

[#][4][4] Memory reception alert

- [1]: "ON" (uobičajeno)
- [2]: "OFF"

[#][4][6] Friendly reception

- [1]: "ON" (uobičajeno)
- [2]: "OFF"

[#][4][7] Voice guidance

- [1]: "ON" (uobičajeno)
- [2]: "OFF"

[#][5][3] SMS

- [1]: "ON"
- [2]: "OFF" (uobičajeno)

[#][5][4] Greeting recording time

- [1]: "16s" (uobičajeno)
- [2]: "60s"

[#][5][8] Scan contrast

- [1]: "NORMAL" (uobičajeno)
- [2]: "LIGHT"
- [3]: "DARKER"

[#][6][7] Incoming message monitor

- [1]: "ON" (uobičajeno)
- [2]: "OFF"

[#][6][8] ECM selection

- [1]: "ON" (uobičajeno)
- [2]: "OFF"

[#][7][3] Manual receive mode

- [1]: "TEL" (uobičajeno)
- [2]: "TEL/FAX"

[#][7][6] Connecting tone

- [1]: "ON" (uobičajeno)
- [2]: "OFF"

[#][7][7] Auto answer

- [1]: "FAX ONLY"
- [2]: "TAM/FAX" (uobičajeno)

[#][7][8] TEL/FAX ring setting

- [1]: "1"
- [2]: "2" (uobičajeno)
- [3]: "3"
- [4]: "4"
- [5]: "5"
- [6]: "6"
- [7]: "7"
- [8]: "8"
- [9]: "9"

[#][8][0] Set default

- [1]: "YES"
- [2]: "NO" (uobičajeno)
- Ako odaberete "YES", pritisnite [SET] 2 puta i nakon toga pritisnite [MENU] da izadjete iz moda za programiranje.

Napomena:

- Na ekranu se prikazuju do 3 stavke istovremeno. Ako stavka koju želite nije prikazana na aktuelnoj strani, pritisnite [▲] ili [▼].

Programiranje funkcija**Korisni saveti:**

- Ako želite da izadjete iz moda za programiranje, pritisnite [✕] u bilo kom trenutku.

Alarm**Podešavanje memo alarma**

Alarm se oglašava 3 minute u odabrano vreme, jednom ili svakog dana. Prethodno morate da podesite datum i vreme (str. 7).

1. Pritisnite [≡/OK].
2. Odaberite "Handset Setup", zatim pritisnite [▶].
3. Select "Time Settings", zatim pritisnite [▶].
4. Select "Alarm", zatim pritisnite [▶] dva puta.
5. Odaberite mod alarma i zatim pritisnite [▶].
 "Once": alarm se oglašava jednom u odabrano vreme. Unesite željeni datum i mesec u dvocifrenom formatu.
 "Daily": alarm se oglašava svakog dana u odabrano vreme.
 "Off" (uobičajeno): alarm se isključuje OFF.
 Pritisnite [▶], zatim pritisnite [✕] da završite.
6. Unesite željene sate i minute u dvocifrenom formatu. Pritisnite [*] da odaberete "AM", "PM" ili 24-časovni sistem za prikaz vremena
7. Pritisnite [≡/OK].
8. Odaberite zvono koje želite da čujete u odabrano vreme i pritisnite [▶].
9. Odaberite "Save" i pritisnite [▶].
10. Pritisnite [✕].

Napomena:

- Da prekinete alarm, pritisnite bilo koji taster.
- Kada je slušalica angažovana pozivom ili u interkom modu, alarm se neće oglasiti sve dok ne završite razgovor.
- Nivo zvuka alarma zavisi od nivoa zvona slušalice (str. 10).
- Alarm se oglašava u odabrano vreme čak i ako je zvono isključeno.
- Ako odaberete "Once", postavka se menja u "Off" nakon oglašavanja alarma.

Opcije zvona**Promena zvona**

Možete da odaberete zvono koje se koristi za slušalicu.

"Ext. Ringtone": Odaberite zvono za spoljašnje pozive.

"Int. Ringtone": Odaberite zvono za interkom pozive.

"Paging Tone": Odaberite zvono koje se prilikom pejdžiranja.

1. Pritisnite [≡/OK].
2. Odaberite "Handset Setup", zatim pritisnite [▶].
3. Select "Ringer Setup", zatim pritisnite [▶].
4. Odaberite željenu stavku, zatim pritisnite [▶].
5. Odaberite željeni signal zvona, zatim pritisnite [▶].
6. Pritisnite [✕].

Napomene:

- Ako odaberete neku od melodija, uređaj nastavlja da zvoni nekoliko sekundi ako sagovornik prekine vezu pre nego što odgovorite na poziv. Možete čuti signal slobodne linije kada odgovorite na poziv.
- Memorisane melodije upotrebljene su uz saglasnost © 2004 M-ZoNE Co., Ltd.
- Da podesite zvono baze, pogledajte funkciju #17 na str. 25.

Noćni mod

Ovaj mod omogućava vam izbor perioda tokom koga slušalica neće oglašavati dolazeće pozive. Ova funkcija je korisna ako ne želite da vas iko ometa. Pomoću kategorija iz imenika slušalice (str. 13), možete da odaberete kategorije sagovornika čiji pozivi će biti propušteni tokom ovog moda (samo za pretplatnike Caller ID usluge). Prethodno morate da podesite datum i vreme (str. 5).

Napomena:

Baza uređaja zvoni nezavisno od ove postavke.

Programiranje slušalice

- Kada podešavate slušalicu, aktuelna postavka je označena indikatorom ▶.

Meni	Pod meni	Pod-meni 2	Uobičajena postavka	Strana	
"Time Settings"	"Set Date & Time"		-----	str. 10	
	"Alarm"		"Off"	Str. 29	
"Ringer Setup"	"Ringer Volume"		Maximum	str. 10	
	"Ext. Ringtone"		"Ringtone 1"	Str. 29	
	"Int. Ringtone"		"Ringtone 1"	Str. 29	
	"Night Mode"	"Start/End"		23:00/06:00	Str. 29
		"On/Off"		"Off"	Str. 29
		"Ring Delay"		"60 sec."	Str. 29
"Select Category"			-----	Str. 29	
"Display Setup"	"Standby Display"		"Off"	Str. 29	
	"Select Language"		"English"	Str. 29	
	"Contrast"		Level 3	Str. 30	
"Call Options"	"Call Bar"		-----	Str. 30	
	"Auto Talk"		"Off"	Str. 30	
"Registration"	"Register H.set"		-----	Str. 32	
"Select Base"			"Auto"	Str. 32	
"Other Options"	"Handset PIN"		"0000"	Str. 30	
	"LetterWise"		"English"	Str. 30	
	"Keytones"		"On"	Str. 30	
	"Reset Handset"		-----	Str. 31	

Upotreba PIN koda baze

Meni	Podmeni	Podmeni 2	Uobičajeno	Strana
"Call Options"	"Dial Mode"		"Tone"	str. 10
	"Recall"		"600 msec"	str. 31
	"Pause Length"		"3 sec."	str. 31
	"Emergency No."		-----	str. 31
	"Call Restricted"		-----	str. 31
"Other Options"	"Base Unit PIN"		"0000"	str. 31
	"Repeater Mode"		"Off"	str. 33
	"Reset Base"		-----	str. 31

Uključivanje/isključivanje noćnog moda

1. Pritisnite [M]/OK].
2. Odaberite "Handset Setup", zatim pritisnite [▶].
3. Select "Ringer Setup", zatim pritisnite [▶].
4. Select "Night Mode", zatim pritisnite [▶].
5. Odaberite "On/Off" i zatim pritisnite [▶].
6. Odaberite "On" ili "Off" (uobičajeno) i zatim pritisnite [▶].
7. Pritisnite [X].

Napomena

- Kada je ovaj mod uključen, prikazan je indikator „N“.
- Postavite mod za prijem na TEL mod.v

Izbor početnog i završnog vremena

1. Pritisnite [M]/OK].
2. Odaberite "Handset Setup", zatim pritisnite [▶].
3. Select "Ringer Setup", zatim pritisnite [▶].
4. Select "Night Mode", zatim pritisnite [▶].
5. Odaberite "Start/End", zatim pritisnite [▶].
6. Unesite željeno početno vreme u dvocifrenom formatu.
 - Ako koristite 12-časovni prikaz vremena, odaberite "AM" ili "PM" pritiskom na [*] pre unosa vremena.
7. Unesite željeno završno vreme u dvocifrenom formatu.
 - Ako koristite 12-časovni prikaz vremena, odaberite "AM" ili "PM" pritiskom na [*] pre unosa vremena.
8. Pritisnite [OK].
9. Pritisnite [X].

Podešavanje kašnjenja zvona za noćni mod

Ova opcija aktivira zvono slušalice tokom noćnog moda ako sagovornik ostane na vezi dovoljno dugo. Nakon odabranog perioda, slušalica se oglašava. Ako odaberete "No Ringing", slušalica se neće oglašavati tokom noćnog moda.

1. Pritisnite [M]/OK].
2. Odaberite "Handset Setup", zatim pritisnite [▶].
3. Select "Ringer Setup", zatim pritisnite [▶].
4. Select "Night Mode", zatim pritisnite [▶].
5. Odaberite "Ring Delay", zatim pritisnite [▶].
6. Odaberite „30 sec.“ ili „60 sec.“, zatim pritisnite [▶].
7. Pritisnite [X].

Napomena:

- Odloženo zvono se ne oglašava ako je funkcija postavljena na „90 sec.“ ili „120 sec.“, zato što baza uređaja prepoznaje dolazeći poziv pre slušalice.

Izbor kategorija za koje se noćni mod ne primenjuje

1. Pritisnite [M]/OK].
2. Odaberite "Handset Setup", zatim pritisnite [▶].
3. Select "Ringer Setup", zatim pritisnite [▶].
4. Select "Night Mode", zatim pritisnite [▶].
5. Odaberite "Select Category", zatim pritisnite [▶].
6. Pritisnite brojeve željenih kategorija, zatim pritisnite [M]/OK].
 - Broj željene kategorije će treptati.
 - Da otkazete kategoriju, pritisnite taster ponovo. Broj prestaje da trepće.
7. Pritisnite [X].

Opcije prikaza (Display options)

Izbor prikaza tokom pripremnog moda

"Base Number": prikazuje se aktuelni broj baze.
 "Handset Name" (uobičajeno): Prikazan je naziv slušalice.
 "Off": Prikazan je samo aktuelni datum i vreme.

1. Pritisnite [M]/OK].
2. Odaberite "Handset Setup", zatim pritisnite [▶].
3. Select "Display Setup", zatim pritisnite [▶].
4. Select "Standby Display", zatim pritisnite [▶].
5. Odaberite željenu postavku, zatim pritisnite [▶].
6. Pritisnite [X].

Promena jezika

1. Pritisnite [M]/OK].
2. Odaberite "Handset Setup", zatim pritisnite [▶].
3. Select "Display Setup", zatim pritisnite [▶].
4. Odaberite "Select Language", zatim pritisnite [▶].
5. Odaberite željeni jezik, zatim pritisnite [▶].
6. Pritisnite [X].

Napomena:

- Ako odaberete jezik koji ne možete da čitate, pritisnite [X], pritisnite [M]/OK], pritisnite [▲] dva puta, pritisnite [▶], pritisnite [▼] dva puta, pritisnite [▶], pritisnite [▼]. pritisnite [▶], odaberite željeni jezik, zatim pritisnite [▶]. Pritisnite [X].

Promena kontrasta ekrana

1. Pritisnite [M]/OK].
2. Odaberite "Handset Setup", zatim pritisnite [▶].
3. Select "Display Setup", zatim pritisnite [▶].
4. Select "Contrast", zatim pritisnite [▶].
5. pritisnite [▲] ili [▼] da odaberete željeni kontrast, zatim pritisnite [▶].
6. Pritisnite [X].

Opcije poziva (Call Options)

Postavljanje zabrane poziva

Ova funkcija sprečava sprovođenje spoljašnjih poziva preko slušalice. Kada je funkcija uključena, samo interkom i pozivi za hitne slučajeve se mogu sprovesti. Da memorišete brojeve za hitne slučajeve, pogledajte str. 31.

1. Pritisnite [M]/OK].
2. Odaberite "Handset Setup", zatim pritisnite [▶].
3. Select "Call Options", zatim pritisnite [▶].
4. Select "Call Bar", zatim pritisnite [▶].
5. Unesite „0000“ (uobičajeni PIN slušalice). Ako ste promenili PIN, unesite novi (str. 30).
6. Odaberite „On“ ili „Off“ (uobičajeno), nakon toga pritisnite [▶].
7. Pritisnite [X].

Napomena

Kada je ova funkcija uključena, prikazana je ikona .

Uključivanje Auto talk funkcije

Kada je ova funkcija uključena, možete da odgovorite na poziv, jednostavnim dizanjem slušalice sa baze. Ne morate da pritisnete [M].

1. Pritisnite [M]/OK].
2. Odaberite "Handset Setup", zatim pritisnite [▶].
3. Select "Call Options", zatim pritisnite [▶].
4. Select "Auto Talk", zatim pritisnite [▶].
5. Odaberite „On“ ili „Off“ (uobičajeno), nakon toga pritisnite [▶].
6. Pritisnite [X].

Druge opcije (Other options)

Promena PIN-a slušalice (personal identification number)

Iz sigurnosnih razloga, PIN kod bežične slušalice morate da unesete pri promeni izvesnih postavki. Uobičajeni PIN kod je "0000".

Važno:

- Ako promenite PIN kod, molimo vas da zabeležite novi. Uredjaj vam neće otkriti PIN kod. Ako zaboravite PIN kod, kontaktirajte najbliži servisni centar za Panasonic opremu.

1. Pritisnite [M]/OK].
2. Odaberite "Handset Setup", zatim pritisnite [▶].
3. Odaberite "Other Option", zatim pritisnite [▶].
4. Odaberite "Handset PIN", zatim pritisnite [▶].
5. Unesite aktuelni 4-cifreni PIN kod bežične slušalice.
6. Unesite novi 4-cifreni PIN kod bežične slušalice i pritisnite [M]/OK].
7. Pritisnite [X].

Promena LetterWise jezika

Možete da promenite jezik koji se koristi za unos LetterWise karaktera.

1. Pritisnite [M]/OK].
2. Odaberite "Handset Setup", zatim pritisnite [▶].
3. Odaberite "Other Option", zatim pritisnite [▶].
4. Odaberite "LetterWise", zatim pritisnite [▶].
5. Odaberite željeni jezik i nakon toga pritisnite [▶].
6. Pritisnite [X].

Zvuk pri pritisku na taster

Možete da odaberete da li se prilikom pritiska na taster uređaj oglašava. Ovo se odnosi na potvrđne i signale greške.

1. Pritisnite [≡/OK].
2. Odaberite "Handset Setup", zatim pritisnite [▶].
3. Odaberite "Other Options", zatim pritisnite [▶].
4. Odaberite "Keytones", zatim pritisnite [▶].
5. Odaberite "On" (uobičajeno) ili "Off", zatim pritisnite [▶].
6. Pritisnite [🔇🔊].

Napomena

- Ako su zvučni signali isključeni, uređaj se ne oglašava signalom greške kada unesete pogrešan PIN kod ili kada je memorija puna.

Vraćanje slušalice na uobičajenu postavku

1. Pritisnite [≡/OK].
2. Odaberite "Handset Setup", zatim pritisnite [▶].
3. Odaberite "Other Options", zatim pritisnite [▶].
4. Odaberite "Reset Handset", zatim pritisnite [▶].
5. Unesite "0000" (uobičajeni PIN kod baze).
 - Ako ste promenili PIN kod, unesite novi (str. 30).
6. Odaberite "Yes", zatim pritisnite [▶].
7. Pritisnite [🔇🔊].

Napomena:

- Naredne opcije se brišu ili vraćaju na fabričke vrednosti:
 - Opcije navedene na str. 29 (ne računajući stavke kod kojih se koristi PIN baze), lista ponovnih poziva, funkcija za unapredjenje glasa, nazivi kategorija, zvona za odgovarajuće kategorije
- Naredne opcije ostaju memorisane:
 - Stavke u imeniku bežične slušalice (nazivi kategorija i zvona se vraćaju na uobičajene postavke)
 - Datum i vreme

Programiranje slušalice pomoću PIN koda baze

Savet

Da izadjete iz moda za programiranje, pritisnite [🔇🔊] u bilo kom trenutku.

Opcije poziva (Call Options)

Promena dužine recall parametra

Promenite trajanje recall parametra slušalice ako je to potrebno, u zavisnosti od zahteva vašeg PBX-a ili telefonske kompanije.

1. Pritisnite [≡/OK].
2. Odaberite „Base Unit Setup“, zatim pritisnite [▶].
3. Unesite "0000" (uobičajeni PIN baze).
 - Ako ste promenili PIN kod, unesite novi (str. 31).
4. Odaberite "Call Options", zatim pritisnite [▶].
5. Odaberite "Recall", zatim pritisnite [▶].
6. Odaberite željenu postavku, zatim pritisnite [▶].
7. Pritisnite [🔇🔊].

Podešavanje trajanja pauze

Promenite trajanje pauze za slušalicu, ako je to potrebno, u zavisnosti od zahteva vašeg PBX-a i telefonske kompanije.

1. Pritisnite [≡/OK].
2. Odaberite „Base Unit Setup“, zatim pritisnite [▶].
3. Unesite "0000" (uobičajeni PIN kod baze).
 - Ako ste promenili PIN kod, unesite novi (str. 31).
4. Odaberite "Call Options", zatim pritisnite [▶].
5. Odaberite "Pause Length", zatim pritisnite [▶].
6. Odaberite željenu postavku, zatim pritisnite [▶].
7. Pritisnite [🔇🔊].

Memorisanje/promena brojeva za hitne slučajeve

Ove postavke određuju koje telefonske brojeve možete da pozivate kada je uključena funkcija za zabranu poziva (str. 30).

1. Pritisnite [≡/OK].
2. Odaberite „Base Unit Setup“, zatim pritisnite [▶].
3. Unesite "0000" (uobičajeni PIN kod baze).
 - Ako ste promenili PIN kod, unesite novi (str. 31).
4. Odaberite "Call Options", zatim pritisnite [▶].
5. Odaberite "Emergency Call", zatim pritisnite [▶].
6. Odaberite memorijsku lokaciju, zatim pritisnite [▶].
 - Ako memorijska lokacija već poseduje broj, taj broj se prikazuje.
7. Unesite/promenite broj, do 24 cifre, zatim pritisnite [≡/OK].
8. Pritisnite [🔇🔊].

Podešavanje zabrane poziva

Možete da zabranite određenim slušalicama pozivanje određenih brojeva. Možete da zabranite po 6 telefonskih brojeva i da odaberete na koje slušalice se zabrana odnosi. Memorisanjem pozivnih brojeva, sprečavate pozivanje brojeva u tim oblastima. Ako korisnik pozove zabranjeni broj, poziv se ne sprovodi, a zabranjeni broj trepće na ekranu.

1. Pritisnite [≡/OK].
2. Odaberite „Base Unit Setup“, zatim pritisnite [▶].
3. Unesite "0000" (uobičajeni PIN baze).
 - Ako ste promenili PIN kod, unesite novi (str. 31).
4. Odaberite "Call Options", zatim pritisnite [▶].
5. Odaberite "Call Restrict", zatim pritisnite [▶].
6. Odaberite slušalicu pritiskom na broj željene slušalice.
 - Brojevi svih registrovanih slušalica se prikazuju.
 - Broj koji trepće označava da je aktivirana zabrana za odgovarajuće slušalice.
 - Da isključite zabranu za slušalicu, pritisnite isti broj ponovo. Broj prestaje da trepće.
7. Pritisnite [≡/OK].
8. Odaberite memorijsku lokaciju, zatim pritisnite [▶].
 - Ako memorijska lokacija već sadrži zabranjen broj, broj se prikazuje.
9. Unesite telefonski broj oblasti koju želite da zabranite (do 8 cifara), zatim pritisnite [≡/OK].
 - Da obrišete zabranjeni broj, pritisnite [C/🔍].
10. Pritisnite [🔇🔊].

Druge opcije (Other options)

Promena PIN-a baze (personal identification number)

Iz sigurnosnih razloga, PIN kod baze morate da unesete pri promeni izvesnih postavki. Uobičajeni PIN kod je "0000".

Važno:

- Ako promenite PIN kod, molimo vas da zabeležite novi. Uređaj vam neće otkriti PIN kod. Ako zaboravite PIN kod, kontaktirajte najbliži servisni centar za Panasonic opremu.

1. Pritisnite [≡/OK].
2. Odaberite „Base Unit Setup“, zatim pritisnite [▶].
3. Unesite "0000" (uobičajeni PIN kod baze).
 - Ako ste promenili PIN kod, unesite novi.
4. Odaberite "Other Option", zatim pritisnite [▶].
5. Odaberite "Base Unit PIN", zatim pritisnite [▶].
6. Unesite novi 4-cifreni PIN kod baze i pritisnite [≡/OK].
7. Pritisnite [🔇🔊].

Resetovanje postavke funkcija koje koriste PIN baze

Programi slušalice koji koriste PIN baze biće resetovani (str. 29).

1. Pritisnite [≡/OK].
2. Odaberite „Base Unit Setup“, zatim pritisnite [▶].
3. Unesite "0000" (uobičajeni PIN baze).
 - Ako ste promenili PIN kod, unesite novi (str. 31).
4. Odaberite "Other Options", zatim pritisnite [▶].
5. Odaberite "Reset Base", zatim pritisnite [▶].
6. Odaberite "Yes", zatim pritisnite [▶].
7. Pritisnite [🔇🔊].

Napomena:

- Naredne stavke se brišu ili vraćaju na uobičajene postavke:
 - Sve SMS postavke i poruke (str. 16)
 - Caller ID lista za slušalicu (str. 15).
- Mod repetitora se zadržava (str. 33).

Upotreba više uredjaja

Upotreba dodatnih uredjaja

Dodatne slušalice

Na jednu bazu možete da registrujete do 6 slušalica. Dodatne slušalice pružaju vam mogućnost da sprovedete interkom razgovor između dve slušalice, dok trećom sprovedite spoljašnji poziv. U vezi dodatnih informacija o slušalicama, pogledajte str. 6.

Dodatne baze

Slušalice su mogu registrovati na do 4 baze. Na ovaj način možete da proširite oblast u kojoj koristite slušalicu(e). Ako slušalica izadje iz dometa jedne baze kada je odabrana "Auto" opcija na bazi (str. 32), potražićete drugu bazu za prijem ili sprovođenje poziva. Baza i slušalica čini "radio ćeliju".

Napomena:

- Poziv se prekida kada slušalicu premestite iz jedne u drugu radio ćeliju.
- Interkom razgovor i prosledjivanje poziva je moguće samo između slušalica u istoj radio ćeliji.

Registracija slušalice na bazu

Slušalica i baza uredjaja su već registrovane. Nakon kupovine dodatne slušalice, registrujte je na bazu uredjaja. Vodite računa o tome da dodatna slušalica bude uključena. U suprotnom, pritisnite i držite [📞] nekoliko sekundi da uključite slušalicu.

Jednostavna registracija

- 1 Podignite drugu slušalicu i pritisnite [📞] da je prebacite u pripremi mod.
- 2 Pritisnite i držite [LOCATOR] na bazi uredjaja oko 3 sekunde, sve dok se ne oglasi signal registracije.
- 3 Postavite slušalicu na bazu uredjaja. Uredjaj se oglašava registracionim signalom. Dok je slušalica na bazi, sačekajte da se emituje potvrdni signal i da indikator ☑ prestane da trepće.

Napomena:

- Ako se oglasi signal greške ili ako ☑ indikator trepće, registrujte slušalicu ručno.
- Ako sve registrovane slušalice počnu da zvone u koraku 2, pritisnite [LOCATOR] da prekinete zvono i ponovite proceduru od koraka 1.
- Puniti baterije dodatne slušalice oko 7 sati pre prve upotrebe.
- Ovaj metod registracije se ne može upotrebiti za slušalice koje su već registrovane na bazu. U tom slučaju, registrujte slušalice ručno.

Ručna registracija

- 1 Pritisnite [📞/OK].
- 2 Odaberite „Handset Setup“, zatim pritisnite [▶].
- 3 Odaberite "Registration", zatim pritisnite [▶] dva puta.
- 4 Pritisnite i držite [LOCATOR] na bazi oko tri sekunde, sve dok se u uredjaj ne oglasi signalom registracije.
 - Ako sve registrovane slušalice počnu da zvone, pritisnite [LOCATOR], da zauzstavite signal i ponovite ovaj korak.
 - Nakon što pritisnete [LOCATOR], ostatak procedure morate da sprovedete tokom 60 sekundi.
- 5 Odaberite broj baze i pritisnite [▶].
- 6 Kada se prikaže poruka „Enter Base PIN“, unesite „0000“ (uobičajeni PIN baze) i pritisnite [📞/OK].
 - Ako ste promenili PIN kod, unesite novi.
 - Ako je slušalica registrovana uspešno, ☑ indikator prestaje sa treptanjem. Ako je aktivna funkcija za zvučne signale pri pritisku na taster (str. 30), uredjaj se oglašava potvrdnim zvučnim signalom.

Izbor baze uredjaja

Kada je odabrana opcija "Auto", slušalica automatski koristi bilo koju dostupnu bazu na koju je registrovana. Kada odaberete određenu bazu, slušalica će primati i sprovođiti pozive samo preko te baze. Ako je slušalica van dometa te baze, nećete moći da sprovedete poziv.

- 1 Pritisnite [📞/OK].
- 2 Odaberite „Handset Setup“, zatim pritisnite [▶].
- 3 Odaberite "Select Base", zatim pritisnite [▶].
- 4 Odaberite broj željene baze ili "Auto", zatim pritisnite [▶].
 - Slušalica počinje da traži bazu.

Odjavljivanje slušalice

Slušalica može da se odjavi sa baze (ili da odjavi drugu slušalicu). Na ovaj način, baza "zaboravlja" slušalicu.

- 1 Pritisnite [📞/OK].
- 2 Odaberite „Handset Setup“, zatim pritisnite [▶].
- 3 Unesite "0000" (uobičajeni PIN baze).
 - Ako ste promenili PIN, unesite ga.
- 4 Unesite "335".
- 5 Odaberite "Cancel Handset", zatim pritisnite [▶].
 - Brojevi svih registrovanih slušalica se prikazuju.
- 6 Odaberite slušalice koje želite da odjavite pritiskom na odgovarajući numerički taster.
 - Brojevi odabranih slušalica trepću.
 - Da otkažete odabrani broj slušalice, pritisnite taster ponovo. Broj prestaje da trepće.
- 7 Pritisnite [📞/OK].
- 8 Odaberite „Yes“ i pritisnite [▶].

Odjavljivanje baze

Slušalica može da odjavi bazu na koju je prijavljena. Na ovaj način slušalica "zaboravlja" bazu.

- 1 Pritisnite [📞/OK].
- 2 Odaberite „Handset Setup“, zatim pritisnite [▶].
- 3 Odaberite "Registration", zatim pritisnite [▶].
- 4 Unesite "335".
- 5 Odaberite "Cancel Base", zatim pritisnite [▶].
- 6 Unesite "0000" (uobičajeni PIN slušalice).
 - Ako ste promenili PIN, unesite ga.
- 7 Odaberite bazu(e) koje želite da odjavite pritiskom na numeričke tastere.
 - Brojevi odabranih baza trepću.
 - Da otkažete odabrani broj baze, pritisnite taster ponovo. Broj prestaje da trepće.
- 8 Pritisnite [📞/OK].
- 9 Odaberite "Yes", zatim pritisnite [▶].
- 10 Pritisnite [📞].

Napomena:

- Da registrujete slušalicu na drugu ili istu bazu, pogledajte ručnu registraciju na str. 32.

Povećanje dometa baze

Možete da povećate domet baze pomoću DECT repetitora. Molimo vas da koristite Panasonic DECT repetitor. Pogledajte str. 6 u vezi dodatnih informacija.

Važno:

- Pre registracije repetitora na bazu, morate da uključite mod repetitora.

Uključivanje moda repetitora

- 1 Pritisnite [📞/OK].
- 2 Odaberite „Base Unit Setup“, zatim pritisnite [▶].
- 3 Unesite "0000" (uobičajeni PIN kod baze).
 - Ako ste promenili PIN kod, unesite novi.
- 4 Odaberite "Other Option", zatim pritisnite [▶].
- 5 Odaberite "Repeater Mode", zatim pritisnite [▶].
- 6 Odaberite „On“ ili „Off“ (uobičajeno), zatim pritisnite [▶].
- 7 Pritisnite [📞].

Napomena

- Nakon uključivanja/isključivanja moda repetitora, nećete moći da primete ili sprovedite pozive neko vreme.

Lociranje slušalice

Pomoću ove funkcije možete da pronađete zatvorenu slušalicu.

- 1 Pritisnite [LOCATOR]
Baza poziva slušalicu oko 60 sekundi.
- 2 Da zaustavite pozivanje, pritisnite [LOCATOR] ili [X].

Napomena

- Ova funkcija nije dostupna kada koristite [DIGITAL SP-PHONE]

Interkom između slušalica

Interkom razgovor možete da sprovedete između slušalica u istoj radio ćeliji, ali ni u između dve različite radio ćelije.

Primer: Kada slušalica br.1 poziva slušalicu br.2

- 1 **Slušalica br.1:**
Pritisnite [INT] i [2] (broj slušalice koju želite da pozovete).
Slušalica br.2 zvoni.
- 2 **Slušalica br.2:**
Pritisnite [] ili [] da odgovorite.
- 3 Kada završite razgovor, pritisnite [X].

Transfer poziva / Konferencijski razgovor

Spoljašnji poziv možete da prebacite na drugu slušalicu
Dve osobe mogu da vode konferencijski razgovor sa spoljašnjim sagovornikom.

Primer: Kada slušalica br. 1 prebacuje poziv na slušalicu 2

- 1 **Slušalica br.1:**
Tokom spoljašnjeg poziva, pritisnite [INT] i [2] da pozovete drugu slušalicu.
 - Spoljašnji poziv se prebacuje na čekanje.
 - Ako nema odgovora, pritisnite [INT] ili [] da se vratite na poziv.
- 2 **Slušalica 2:**
Pritisnite [INT], [] ili [] da odgovorite na poziv.
 - Korisnik slušalice 2 razgovara sa korisnikom slušalice br. 1.
- 3 **Slušalica br.1:**
Da završite transfer poziva, pritisnite [X].
Da uspostavite konferencijski razgovor, pritisnite [3].

Transfer poziva bez razgovora sa drugom slušalicom

Nakon koraka br.1, pritisnite [X] na slušalici br.1.

- Indikator [] trepeće kao znak da je spoljašnji poziv prebačen na čekanje.
- Slušalica 2 zvoni ako je u dometu baze i ako je uključena.
- Ako drugi sagovornik ne odgovori na poziv tokom 60 sekundi, poziv se oglašava na prvoj slušalici. Pritisnite [INT] ili [] da se vratite na spoljašnji poziv.

Kopiranje imenika

Unose iz imenika (str. 12) možete da kopirate iz jedne u drugu slušalicu.

Kopiranje jednog unosa

1. Pronađite željenu stavku, nakon toga pritisnite []/OK].
2. Odaberite „COPY“ i pritisnite [▶].
3. Unesite broj slušalice na koju želite da pošaljete podatke.
4. Da nastavite kopiranje, odaberite „Yes“ i pritisnite [▶]. Pronađite željenu stavku i pritisnite [▶].
Da završite kopiranje, odaberite „No“, zatim pritisnite [▶].
5. Pritisnite [X].

Kopiranje svih unosa

1. Pritisnite [] i nakon toga pritisnite []/OK].
2. Odaberite „Copy All“ i pritisnite [▶].
3. Unesite broj slušalice na koju želite da pošaljete podatke.
 - Kada se svi unosi kopiraju, prikazuje se poruka „Completed“.
4. Pritisnite [X].

Napomena:

- Ako druga slušalica (prijemnik) nije u spremna za kopiranje, na prvoj slušalici prikazuje se „Failed“ poruka.
- Ako kopiranje ne uspe nakon najmanje jednog unosa, prikazuje se poruka „Incomplete“ poruka.

Korisne informacije

Dostupni karakteri za unos

Važno:

- Kada unosite karaktere za SMS poruke, pogledajte str. 18. Numerički tasteri se koriste za unos karaktera i brojeva. Svaki od tastera kontroliše unos nekoliko karaktera. Dostupni modovi za unos karaktera su: LetterWise, Alphabet, Numeric, Greek, Extended 1, Extended 2 i Cyrillic. Kada ste u Alphabet (ABC), Greek (ABΓ), Extended 1 (AÄÅ), Extended 2 (SSŠ) ili Cyrillic (AEB), višestrukim pritiskom tastera možete da odaberete koji karakter želite da unesete.
- Kada se prikaže početni ekran:
Pritisnite [◀] ili [▶] da pomerite kursor.
Pritisnite numerički taster da unesete karakter ili broj.
Pritisnite [C/] da obrišete karakter ili broj označen kursorom. Pritisnite i držite [C/] da obrišete sve karaktere ili brojeve.
Pritisnite [*] da odaberete mala ili velika slova.
Da unesete još jedan karakter sa istog tastera, pritisnite [▶] kako bi pomerili kursor na naredno slovno mesto, zatim pritisnite odgovarajući taster. (Ovo nije neophodno kada tekst unosite u LetterWise modu.)

Modovi za unos karaktera

Dostupno je nekoliko modova za unos karaktera. Kada se na ekranu uređaja prikaže mod za unos karaktera, pritisnite [], zatim odaberite željeni mod za unos karaktera i pritisnite [▶]. Uobičajeni mod je Alphabet.

Tabela LetterWise karaktera (za engleski jezik)

LetterWise funkcija predstavlja pojednostavljeni sistem za unos teksta kojim se predviđa najverovatnije naredno slovo. Tekst možete da unosite brže zato što se smanjuje broj potrebnih pritisaka na taster. Možete da promenite jezik koji koristi LetterWise sistem unosa (str. 30).

- Svaki put kada pritisnete taster, LetterWise funkcija će predložiti karakter.
- Ako vam ne odgovara predloženi karakter, pritisnite [#] više puta da prikazete željeni karakter.

0	1	ABC 2	DEF 3	GHI 4	JKL 5	MNO 6	PQRS 7	TUV 8	WXYZ 9
Space	Space #	A B C	D E F	G H I	J K L	M N O	P Q R S	T U V	W X Y Z
0	& ' () * , - . / 1	2	3	4	5	6	7	8	9
		a b c	d e f	g h i	j k l	m n o	p q r s	t u v	w x y z
		2	3	4	5	6	7	8	9

Alphabet tabela karaktera (ABC)

0	1	ABC 2	DEF 3	GHI 4	JKL 5	MNO 6	PQRS 7	TUV 8	WXYZ 9
Space	Space #	A B C	D E F	G H I	J K L	M N O	P Q R S	T U V	W X Y Z
0	& ' () * , - . / 1	2	3	4	5	6	7	8	9
		a b c	d e f	g h i	j k l	m n o	p q r s	t u v	w x y z
		2	3	4	5	6	7	8	9

Tabela brojeva (0-9)

0	1	ABC 2	DEF 3	GHI 4	JKL 5	MNO 6	PQRS 7	TUV 8	WXYZ 9
0	1	2	3	4	5	6	7	8	9

Greek tabela karaktera (ABΓ)

0	1	ABC 2	DEF 3	GHI 4	JKL 5	MNO 6	PQRS 7	TUV 8	WXYZ 9
Space	Space #	A B Γ	Δ E Z	H Θ I	K Λ M	N Ξ O	Π Ρ Σ	Τ Υ Φ	Χ Ψ Ω Ξ
0	& ' () * , - . / 1	2	3	4	5	6	7	8	9

Extended 1 tabela karaktera (AÄÅ)

0	1	ABC 2	DEF 3	GHI 4	JKL 5	MNO 6	PQRS 7	TUV 8	WXYZ 9
Space	Space #	A Ä Å	D E È	G Ğ H	J K L	M N Ñ	P Q R S	T U Ü	W W X
0	& ' () * , - . / 1	2	3	4	5	6	7	8	9
		Ä Å	É Ê Ë	Ĭ Ĵ Ķ	5	Ö Ø	Ş ß 7	Ú Û Ü	Ý ŷ Z 9
		Ä Å	É Ê Ë	Ĭ Ĵ Ķ	5	Ö Ø	Ş ß 7	Ú Û Ü	Ý ŷ Z 9
		C Ç 2	4			ø 6		ü v 8	
		a ä å	d e è	g ğ h	j k l	m n ñ	p q r s	t u ü	w w x
		ä å	é ê ë	ĭ ĵ ĳ	5	ö ø	ş ß 7	ú û ü	ý ŷ z 9
		å æ b	ë f 3	ı ĩ 4		ø ö 6		ü v 8	
		c ç 2				ø 6			

- Karakteri [ø] i [Ş] [W] i [y] se koriste za velika i mala slova.

Extended 2 tabela karaktera (ŠŠŠ)

0	1	ABC 2	DEF 3	GHI 4	JKL 5	MNO 6	PORS 7	TUV 8	WXYZ 9
Space 0	Space # & * () * - . / 1	A Á Â B C D Č Ć 2	D Ď E É Ê Ë F 3	G H I Í 4	J K L Ĺ Ľ 5	M N Ń Ń Ó Ő Ō Ő 6	P Q R Ŕ Ŕ Š Š Š 7	T Ŧ U ú v 8	W X Y ŷ Ý Z Ž Ź 9
		a á â b c d č ć 2	d ě e é ê ë f 3	g h i í 4	j k l ĺ ľ 5	m n ŋ ň ó ő ō ő 6	p q r ŕ ŕ š š š 7	t ŧ u ú v 8	w x y ŷ ý z ž ź 9

- Karakteri A Č Ć Ę Ĺ Ľ Ń Ń Ó Ő Ō Ő Ŕ Ŕ Š Š Š Ŧ ŧ U ŷ Ý Z Ž Ź se koriste za velika i mala slova.

Cyrillic tabela karaktera (АБВ)

0	1	ABC 2	DEF 3	GHI 4	JKL 5	MNO 6	PORS 7	TUV 8	WXYZ 9
Space 0	Space # & * () * - . / 1	А Б В Г 2	Д Е Ж З 3	И Й К Л 4	М Н О П 5	Р С Т У 6	Ф Х Ц Ч 7	Ш Щ Ъ Ы Я 8	Ь Э Ю Я 9
		а б в г 2	д е ж з 3	и й к л 4	м н о п 5	р с т у 6	ф х ц ч 7	ш щ ъ ы я 8	ь э ю я 9

Pomoćne informacije

Poruke o grešci - izveštaji

Ako se tokom prenosa ili prijema faksa javе problemi, jedna od narednih poruka o komunikacionoj grešci se štampa u izveštaju o slanju i dnevniku.

COMMUNICATION ERROR

(Kodovi: 40-42, 46-72, FF)

- Došlo je do greške u prijemu ili prenosu dokumenta. Probajte ponovo ili proverite sa drugom stranom.

COMMUNICATION ERROR

(Kod: 43, 44)

- Postoji problem sa linijom. Prikjučite telefonski kabl na drugu utičnicu i probajte ponovo.
- Došlo je do greške pri slanju faksa na prekooceanski broj. Probajte da upotrebite mod za prekooceansko slanje faksa (funkcija #23, str. 25).

DOCUMENT JAMMED

- Dokument je zaglavljn. Uklonite dokument (str. 37).

ERROR-NOT YOUR UNIT

(Kod 54, 59, 70)

- Došlo je do greške u slanju faksa zbog problema na uređaju koji druge strane. Proverite status uređaja druge strane.

JUNK FAX PROH.REJECT

- JUNK FAX PROHIBITOR funkcija vašeg uređaja sprečava prijem faksa (str. 22).

MEMORY FULL

- Memorija uređaja je napunjena dokumentima koji nisu odštampani usled nedostatka ili zaglavljivanja papira. Instalirajte papir (str. 8), instalirajte film sa mastilom (str. 8) ili oslobodite papir (str. 37).

NO DOCUMENT

- Dokument nije unet u uređaj pravilno. Unesite dokument i probajte ponovo.

OTHER FAX NOT RESPONDING

- Faks uređaj druge strane je zauzet ili je ostao bez papira za štampanje. Probajte ponovo.
- Faks uređaj druge strane oglašava se sa previše zvučnih signala. Pošaljite faks ručno (str. 19)
- Uređaj druge strane nije faks uređaj. Proverite sa drugom stranom.
- Broj koji ste pozvali nije uključen.

PRESSED THE STOP KEY

- Pritisnut je taster [STOP] i komunikacija među uređajima je otkazana.

OK

- Komunikacija među uređajima je ispešno izvedena.

Poruke o grešci – ekran baze

Ako uređaj utvrdi problem, jedna ili više poruka prikazuje se na ekranu.

Poruka	Objašnjenje
CALL SERVICE	• Došlo je do problema sa uređajem. Kontaktirajte servis
CHECK DOCUMENT	• Dokument nije pravilno unet u uređaj. Unesite dokument ponovo. Ako se ovaj tip greške često ponavlja, očistite klizače po kojima dokument ulazi u uređaj (str. 37) i probajte ponovo. • Pokušali ste da pošaljete dokument koji je duži od 600mm. Pritisnite [STOP] da izvadite dokument. Podilite ga na dva ili tri dela i pokušajte ponovo.
CHECK FILM	• Film sa mastilom je prazan. Zamenite film (str. 8). • Film sa mastilom nije instaliran. Instalirajte ga (str. 8). • Film sa mastilom je zguzvan. Ispravite ga (korak 5 na str. 8).
CHECK MEMORY	• Sadržaj memorije (telefonski brojevi, parametri i drugo) je obrisn. Programirajte podatke ponovo.
CHECK PAPER	• Papir za štampanje nije instaliran u uređaj ili je uređaj ostao bez papira. Instalirajte papir i pritisnite [START] da obrišete poruku. • Papir za štampanje nije unet u uređaj pravilno (str. 69). Instalirajte papir (str. 8) i pritisnite [START] da obrišete poruku. • Papir za štampanje je zaglavljn u blizini ulaza. Izvadite papir za štampanje (str. 37) i pritisnite taster [START] da obrišete poruku.
COVER OPEN	• Zadnji poklopac je otvoren. Zatvorite ga.
FAX IN MEMORY	• Uređaj ima dokument u memoriji. Proverite ostale prikazane instrukcije kako bi odštampli dokument. U vezi informacija o kapacitetu memorije pogledajte str. 38.
FAX MEMORY FULL	• Memorija je puna zbog toga što je potrošen papir za štampanje poruka ili zato što je došlo do zaglavljivanja papira. Instalirajte papir (str. 8), instalirajte film sa mastilom (str. 8) ili uklonite zaglavljn papir (str. 37). • Kada sprovodite prenos iz memorije, dokument prevazilazi kapacitet memorije. Pošaljite dokument ručno.
FILM EMPTY	• Film sa mastilom je potrošen. Zamenite film novim (str. 8). Film sa mastilom je opušten. Pritegnite ga (korak 5 na str. 8) i instalirajte ponovo. • Uređaj je postavljen u blizinu televizora ili zvučnika koji proizvode snažno magnetno polje.
FILM NEAR EMPTY	• Preostalo je malo filma sa mastilom. Pripremite novi film (str. 6).
MEMORY FULL	• Kada kopirate dokument, veličina dokumenta prelazi memoriju uređaja. Pritisnite [STOP] da obrišete poruku. Podelite dokument na više delova.
MESSAGE FULL	• Nema mesta u memoriji za skladištenje nove poruke. Obrišite nepotrebne poruke (str. 24).
MODEM ERROR	• Postoji problem sa modemom. Kontaktirajte servisera.
NO FAX REPLY	• Faks uređaj druge strane je zauzet ili je ostao bez papira. Probajte ponovo.
OPEN CABINET CHECK FILM SLACK OPEN CABINET CHECK FILM TYPE	• Molimo vas da koristite originalni Panasonic film sa mastilom (str. 6). • Film sa mastilom je opušten. Pritegnite ga (korak 5 na str. 8). • Uređaj je postavljen pored televizora ili zvučnika koji proizvode snažno magnetno polje.
PAPER JAMMED	• Papir je zaglavljn. Oslobodite papir (str. 37).
PLEASE WAIT	• Uređaj proverava da li je došlo do opuštanja filma sa mastilom. Sačekajte dok uređaj završi sa proverom.
PHONEBOOK FULL	• Nema prostora za memorisanje novi unosa u imenik. Obrišite nepotrebne unose (str. 14).
POLLING ERROR	• Faks uređaj druge strane nema ovu funkciju. Proverite sa drugom stranom.
REDIAL TIME OUT	• Faks uređaj druge strane je zauzet ili je ostao bez papira. Probajte ponovo.
REMOVE DOCUMENT	• Dokument je zaglavljn. Uklonite dokument (str. 37). • Pritisnite [STOP] da izvadite zaglavljni dokument.
TRANSMIT ERROR	• Došlo je do greške u prenosu. Probajte ponovo.
UNIT OVERHEATED	• Uređaj je pregrejan. Sačekajte da se ohladi.

Česta pitanja

Pre zahteva za servisiranjem, proverite sledeće

Ako i dalje imate problema i pored sprovođenja predloženih rešenja, resetujte uređaj. Isključite kabl za napajanje i isključite slušalicu. Nakon toga priključite kabl za napajanje i uključite slušalicu.







Problemi pri incijalizaciji uređaja

Problem	Uzrok i rešenje problema
Ne čujem signal za poziv.	<ul style="list-style-type: none"> Ako koristite razdelnik za priključivanje uređaja, uklonite ga i priključite uređaj direktno na zidnu utičnicu. Ako uređaj radi pravilno, proverite razdelnik. Isključite uređaj sa telefonske linije i na nju povežite telefon u čiju ste ispravnost sigurni. Ako telefon ne radi pravilno, kontaktirajte telefonsku kompaniju. Kabl za napajanje ili kabl telefonske linije nije priključen. Proverite kablove. Ako ste faks uređaj priključili preko modema, priključite ga direktno na telefonsku liniju.
Ne mogu da zovem.	<ul style="list-style-type: none"> Odabran je pogrešan mod poziva. Promenite postavku (str. 10).
Uređaj ne zvoni.	<ul style="list-style-type: none"> Zvuk zvona je isključen. Uključite zvono (str. 10).

Opšti problemi

Problem	Uzrok i rešenje problema
Uređaj prikazuje poruku CHECK PAPER iako je papir u uređaju.	<ul style="list-style-type: none"> Papir nije unet do kraja. Unesite papir pravilno (str. 8) i pritisnite taster [START] da obrišete poruku.
Druga strana se žali da čuje samo faks ton dok je glasovna komunikacija nemoguća.	<ul style="list-style-type: none"> Odabran je mod FAX ONLY. Obavestite drugu stranu da je telefonska linija predviđena samo za faks pozive Promenite mod za prijem u TAM/FAX mod (str. 22), TEL mod (str. 22) ili „TEL/FAX mod“ (str. 21). Ako koristite Distinctive Ring uslugu, proverite da li ste upotreбили isti obrazac zvona kao telefonska kompanija (str. 19).
REDIAL/PAUSE taster ne radi pravilno.	<ul style="list-style-type: none"> Ako pritisnete ovaj taster tokom pozivanja broja, biće uneta pauza. Ako pritisnete taster neposredno nakon što dobijete signal za poziv, biće pozvan poslednji broj.
Mod za prijem ne radi pravilno.	<ul style="list-style-type: none"> Odabrana je Distinctive Ring funkcija (funkcija #31 na str. 19).
Tokom programiranja, ne mogu da unesem kod ili ID broj	<ul style="list-style-type: none"> Svi ili deo brojeva je isti kao drugi kod. Promenite kod: ID kod za daljinsko aktiviranje (funkcija #11 na str. 25) kod za aktiviranje faksa (funkcija #41 na str. 25).
Film sa mastilom se brzo troši	<ul style="list-style-type: none"> HELP funkcija, kopiranje i štampanje izveštaja takođe troše mastilo. Čak iako se na strani nalazi svega nekoliko rečenica, svaka stranica koja izadje iz uređaja smatra se punom stranom. Isključite naredne funkcije: izveštaj o slanju: funkcija #04 na str. 25 dnevnik: funkcija #22, na str. 25 Caller ID lista: funkcija #26, na str. 25.
Uređaj se oglašava zvučnim signalom	<ul style="list-style-type: none"> Papir za štampanje ili film sa mastilom su potrošeni. Pritisnite taster [STOP] da prekinete zvučne signale i instalirate papir/film sa mastilom.
Spikerfon ne radi	<ul style="list-style-type: none"> Koristite spikerfon u tihoj prostoriji. Ako imate problema da čujete drugu stranu, podesite nivo zvuka pritiskom na tastere [+] ili [-].
Ne mogu da lociram slušalicu	<ul style="list-style-type: none"> Slušalica koju pozivate je suviše daleko. Slušalica koju pozivate je u upotrebi. Pokušajte ponovo kasnije.
Informacije o sagovorniku se ne prikazuju	<ul style="list-style-type: none"> Niste registrovani kao pretplatnik Caller ID usluge. Sagovornik je zatražio da se njegovi/njeni podaci ne prikazuju. U zavisnosti od usluge lokalne telefonske kompanije, podaci o pozivaocu se neće prikazati na slušalici u TEL/FAX modu. U tom slučaju, promenite postavku TEL/FAX zvona na 1 (funkcija #78 na str. 25).
Tokom posmatranja informacija o sagovorniku, ekran se prebacuje u pripremlni mod.	<ul style="list-style-type: none"> Nemojte da pauzirate duže od 60 sekundi na slušalici ili duže od 3 minute na bazi, prilikom pretraživanja.

Problemi u radu slušalice

Problem	Uzrok i rešenje problema
Bežična slušalica ne radi	<ul style="list-style-type: none"> Proverite da li su baterije instalirane pravilno (str. 8). Napunite baterije (str. 9). Očistite kontakte za punjenje i napunite bateriju ponovo (str. 9). Isključite i ponovo uključite slušalicu (str. 10). Proverite da li je kabl za napajanje priključen pravilno. Slušalica nije registrovana na bazu. Registrujte je (str. 32). Instalirajte baterije ponovo (str. 8) i napunite ih.
Ekran slušalice je prazan	<ul style="list-style-type: none"> Slušalica nije uključena. Uključite je (str. 10).
Slušalica se ne uključuje	<ul style="list-style-type: none"> Proverite da li su baterije instalirane pravilno (str. 8). Napunite baterije (str. 9). Očistite kontakte za punjenje i napunite bateriju ponovo (str. 9).
Indikator  trepće	<ul style="list-style-type: none"> Slušalica nije registrovana na bazu. Registrujte je (str. 32). Slušalica je udaljena od baze. Približite je. Kabl za napajanje nije priključen. Proverite veze. Koristite slušalicu na mestu sa snažnim električnim smetnjama. Udaljite slušalicu i bazu od izvora smetnji kao što su antene i mobilni telefoni.
Slušalica ne zvoni	<ul style="list-style-type: none"> Uključen je noćni mod. Isključite ga (str. 29). Zvono je isključeno. Podesite ga (str. 10).
Baterije bi trebalo da se pune ali se ikona ne menja.	<ul style="list-style-type: none"> Očistite kontakte za punjenje i napunite bateriju ponovo (str. 9). Ispravljač napona je isključen. Priključite ga.
Čuje se signal zauzete linije kada pritisnete  taster.	<ul style="list-style-type: none"> Slušalica je suviše daleko. Približite je bazi i pokušajte ponovo. Baza ili druga slušalica angažovani su spoljašnjim pozivom. Sačekajte da drugi korisnik završi razgovor.
Statički šum, prekid zvuka, smetnje sa drugih električnih uređaja.	<ul style="list-style-type: none"> Udaljite slušalicu i bazu od drugih potrošača. Približite slušalicu bazi.
Tokom razgovora čuje se šum.	<ul style="list-style-type: none"> Koristite slušalicu ili bazu na mestu sa jakim električnim smetnjama. Udaljite slušalicu ili bazu od izvora smetnji, kao što su antene i mobilni telefoni.
Slušalica prekida sa radom tokom upotrebe.	<ul style="list-style-type: none"> Isključite kabl za napajanje i isključite slušalicu kako bi resetovali uređaj. Priključite kabl za napajanje, uključite slušalicu i pokušajte ponovo.
Dok memorišete broj u imenik, slušalica počinje da zvoni.	<ul style="list-style-type: none"> Uređaj prima poziv. Pritisnite . Programiranje se otkazuje. Sprovedite programiranje ponovo.
Dodelio sam unos iz imenika željenoj kategoriji ali se odgovarajuće zvono ne oglašava	<ul style="list-style-type: none"> Morate da se pretplatite na Caller ID uslugu. Odaberite TEL mod, TAM/FAX mod ili FAX ONLY mod ako želite da koristite SMS funkcije
Ne mogu da sprovedem ponovni poziv pritiskom na  .	<ul style="list-style-type: none"> Ako je broj duži od 24 cifre, uređaj neće sprovesti poziv. Sprovedite poziv ručno.
Indikator  trepće ili se slušalica neprekidno oglašava.	<ul style="list-style-type: none"> Napunite baterije (str. 9).
Baterije su napunjene, ali indikator  i dalje trepće.	<ul style="list-style-type: none"> Očistite kontakte i napunite bateriju ponovo (str. 9). Vreme je da zamenite baterije (str. 8).
Ne mogu da primim dokument preko slušalice.	<ul style="list-style-type: none"> Memorija je puna zbog nemogućnosti uređaja da štampa. Instalirajte papir (str. 8) ili oslobodite papir (str. 37).
Ne mogu da zovem preko bežične slušalice.	<ul style="list-style-type: none"> Aktivirana je funkcija za zabranu poziva. Isključite je (str. 30). Pozvali ste zabranjeni broj. Obrišite broj iz liste zabranjenih brojeva (str. 31). Funkcija za zaključavanje tastature je aktivna. Isključite je (str. 12).
Ne mogu da registrujem slušalicu na bazu.	<ul style="list-style-type: none"> Maksimalan broj baza je registrovan na slušalicu. Odjavite baze koje ne koristite sa slušalice (str. 33). Maksimalan broj slušalica je registrovan na bazu. Odjavite slušalice koje ne koristite (str. 33). Uneli ste pogrešan PIN kod. Ako ste zaboravili vaš PIN kod, kontaktirajte najbliži servisni centar za Panasonic opremu. Udaljite slušalicu i bazu od drugih potrošača.

Slanje faksa

Problem	Uzrok i rešenje problema
Ne mogu da šaljem dokumente.	<ul style="list-style-type: none"> Faks uređaj druge strane je zauzet ili je ostao bez papira. Probajte ponovo. Uređaj druge strane nije faks. Proverite sa drugom stranom. Uređaj druge strane nije uspeo da primi faks automatski. Pošaljite faks ručno (str. 19). Memorija je puna i Quick Scan funkcija je uključena (funkcija #34 na str. 25). Isključite ovu funkciju i pošaljite faks ponovo.
Ne mogu da izvedem međunarodni poziv.	<ul style="list-style-type: none"> Upotrebite mod za prekookeanski prenos dokumenta (funkcija #23, str. 25). Dodajte dve pauze na kraj telefonskog broja ili zovite ručno.
Druga strana se žali da su slova na primljenom dokumentu distorzirana ili nejasna.	<ul style="list-style-type: none"> Ako vaša telefonska linija ima posebne telefonske usluge, kao što je poziv na čekanju, možda je došlo do aktiviranja ove funkcije tokom prenosa dokumenta. Povežite uređaj na liniju koja nema ovaj servis. Na dodatnom telefonu koji je priključen na istu liniju podignuta je slušalica. Spustite slušalicu i probajte ponovo. Probajte da kopirate dokument. Ako je kopirana slika jasna, verovatno se radi o grešci u uređaju druge strane. Podesite kontrast pomoću funkcije #58 (str. 25)
Druga strana se žali na mrlje ili crne linije na primljenom dokumentu.	<ul style="list-style-type: none"> Staklo ili klizači su prljavi. Očistite ih (str. 37). Molimo vas da u uređaj ne unosite dokumente pre nego što se tečnost za korekciju ne osuši.

Prijem faksa

Problem	Uzrok i rešenje problema
Ne mogu da primim dokument	<ul style="list-style-type: none"> Film je prazan. Zamenite ga (str. 8).
Ne mogu da primim dokument automatski.	<ul style="list-style-type: none"> Odabran TEL mod za prijem. Promenite postavku u TAM/FAX (str. 22), FAX ONLY (str. 22) ili TEL/FAX (str. 21). Vreme određeno za prijem poziva je previše dugačko. Smanjite broj potrebnih zvučnih signala (funkcija #06 na str. 25 i funkcija #78 na str. 25). Pozdravna poruka je suviše dugačka. Snimite kraću poruku (str. 24).
Displej prikazuje narednu poruku ali dokument nije primljen. CONNECTING....	<ul style="list-style-type: none"> Odabran je FAX ONLY mod, a dolazeći poziv nije faks poziv. Promenite mod za prijem u TEL mod (str. 22), TAM/FAX mod (str. 22) ili TEL/FAX mod (str. 21).
Izbačen je prazan papir.	<ul style="list-style-type: none"> Ako je prazna strana izbačena nakon štampanja dokumenta, to je znak da je odabran pogrešan stepen umanjjenja. Programirajte odgovarajući stepen umanjjenja u funkciji #36 (str. 25). Druga strana unela je dokument u uređaj pogrešno. Obavestite drugu stranu.
Kvalitet otiska je loš.	<ul style="list-style-type: none"> Molimo vas da ne koristite upotrebljeni film sa mastilom. Molimo vas da koristite originalni Panasonic film (str. 6). Termalna glava je prljava. Očistite je (str. 37). Kod nekih papira štampanje je moguće samo na jednoj strani. Probajte da okrenete papir. Upotrebili ste papir sa pamukom i/ili sa više od 20% fiber-vlakana (letterhead ili resume papir). Ako uređaj može da sprovede kopiranje, to je znak da radi pravilno. Druga strana je možda poslala bled dokument ili postoji problem sa njihovim uređajem. Zamolite ih da pošalju jasniju kopiju ili da provere njihov uređaj.
Druga strana se žali da ne može da pošalje dokument	<ul style="list-style-type: none"> Odabran je TEL mod za prijem. Primite dokument ručno (str. 21) ili promenite mod za prijem u FAX ONLY (str. 22) ili TAM/FAX (str. 22). Memorija je puna zbog toga što u uređaju ne može da odštampa poruke. Instalirajte papir ili izvadite zaglavljani papir.

Problem	Uzrok i rešenje problema
Ne mogu da odaberem željeni mod za prijem	<ul style="list-style-type: none"> Ako želite da odaberete TAM/FAX ili FAX ONLY mod, odaberite željeni mod preko funkcije #77 (str. 25) i pritisnite [AUTO ANSWER] da odaberete željeni mod. Ako želite da odaberete TEL ili TEL/FAX mod, odaberite ga preko funkcije #73 (str. 25) i pritisnite [AUTO ANSWER] da odaberete željeni mod. Distinctive Ring funkcija #31 je aktivna (str. 19).
Ne mogu da primim dokument preko slušalice.	<ul style="list-style-type: none"> Memorija je puna zbog nemogućnosti uređaja da štampa. Instalirajte papir (str. 8) ili oslobodite papir (str. 37).
Kada je priključen lokal, ne mogu da primim dokument pritiskom na [*][#][9]	<ul style="list-style-type: none"> Morete prethodno da uključite kod za aktiviranje faksa (funkcija #41 na str. 25). Pritisnite [*][#][9] pažljivo. Memorija je puna zbog nemogućnosti uređaja da štampa. Instalirajte papir (str. 8) ili oslobodite papir (str. 37).

Kopiranje

Problem	Uzrok i rešenje problema
Uređaj ne kopira.	<ul style="list-style-type: none"> Film je prazan. Zamenite ga (str. 8). Ne možete da kopirate tokom programiranja. Ne možete da kopirate tokom razgovora.
Na kopiranom dokumentu javlja se bela linija ili mrlje.	<ul style="list-style-type: none"> Staklo ili klizači su prljavi. Očistite ih (str. 37). Molimo vas da u uređaj ne unosite dokumente pre nego što se tečnost za korekciju ne osuši.
Kopirana slika je distorzirana.	<ul style="list-style-type: none"> Podesite vodjice širine u skladu sa širinom dokumenta.
Kvalitet kopije je loš.	<ul style="list-style-type: none"> Molimo vas da ne koristite upotrebljeni film sa mastilom. Molimo vas da koristite originalni Panasonic film. Pogledajte str. 6. Kod nekih tipova papira, postoji preporučena strana za štampanje. Okrenite papir na drugu stranu. Možda ste upotrebili papir sa pamukom i/ili više od 20% vlakana (letterhead ili resume) papir. Termalna glava je prljava. Očistite je (str. 37).

Upotreba uređaja za odgovor na pozive

Problem	Uzrok i rešenje problema
Sistem za odgovor na pozive je uključen, ali se poruke sagovornika ne snimaju.	<ul style="list-style-type: none"> Memorija je puna. Obrišite nepotrebne poruke (str. 24).
Ne mogu da sa udaljene lokacije primim glasovne poruke sa uređaja za odgovor na pozive.	<ul style="list-style-type: none"> Aktivirajte ovu funkciju prethodnim podešavanjem ID koda (funkcija #11 na str. 25). Pritisnite pažljivo ID kod (str. 24). Uređaj nije u TAM/FAX modu. Odaberite TAM/FAX mod (str. 22). Koristite pulsni telefon. Pokušajte sa tonskim telefonom.
Sagovornik se žali da ne može da ostavi poruku	<ul style="list-style-type: none"> Memorija je puna. Obrišite nepotrebne poruke (str. 24).
Tokom snimanja pozdravne poruke ili tokom reprodukcije, uređaj zvonit i snimanje se prekida.	<ul style="list-style-type: none"> Uređaj prima poziv. Odgovorite na poziv i nastavite kasnije.

SMS (Short Message Service)

Ne mogu da šaljem i primam SMS poruke.

- Niste pretplaćeni na odgovarajuću uslugu. Kontaktirajte telefonsku kompaniju.
- Broj centra za SMS poruke nije memorisan ili nije tačan. Memorirajte tačan broj (str. 16).
- Prenos poruke je prekinut. Sačekajte da se poruka pošalje pre upotrebe drugih funkcija.
- Memorija za SMS poruke je puna. Obrišite nepotrebne poruke iz liste primljenih i poslanih poruka (str. 17).

Prikazan je "FD" indikator.

- Uređaj ne možete da se poveže na SMS centar. Proverite da li je memorisan tačan broj SMS centra (str. 16). Proverite da li je SMS funkcija uključena (str. 16).

Prikazan je "FE" indikator.

- Došlo je do greške tokom slanja poruke. Pokušajte ponovo.

Prikazan je "E0" indikator.

- Vaš broj je trajno odjavljen ili niste pretplaćeni na odgovarajuću uslugu. Kontaktirajte telefonsku kompaniju.

Indikator "✓" se ne prikazuje nakon čitanja poruke. Prikazuje se kod greške ("FD", "FE" ili "E0").

- Kada se prikaže kod greške, indikator "✓" neće biti prikazan čak iako ste pročitali poruku.

Ako dodje do prekida napajanja

- Uređaj neće raditi
- Uređaj nije projektovan za telefoniranje bez napajanja. Morate da obezbedite drugo rešenje za telefoniranje u slučaju prestanka napajanja.
- Prenos ili prijem faksa se prekida.
- Ako je programirana funkcija za odloženo slanje faksa (funkcija #25, str. 25), a prekid napajanja spreči slanje, dokument se šalje nakon uspostavljanja napajanja.
- Ako je faks dokument memorisan, nakon nestanka struje biće obrisan. Nakon vraćanja struje, uređaj štampa izveštaj i obaveštava vas o obrisanom sadržaju.

Zaglavlivanje papira

Zaglavlivanje papira za štampanje

Ako dodje do zaglavlivanja papira, na displeju se prikazuje sledeća poruka.

PAPER JAMMED

- Otvorite prednji poklopac (1) povlačenjem centralnog dela.
- Oslobodite zadnji poklopac pritiskom na zeleni taster (1) ili polugu (2).
- Otvorite zadnji poklopac.
- Uklonite zaglavljeni papir za štampanje (1).
- Okrenite plavi točkić (1) u smeru strelice sve dok se film sa mastilom ne zategne (2).
 - Proverite da li je film sa mastilom obmotan oko plavog jezgra (2) najmanje jednom.

Pravilno

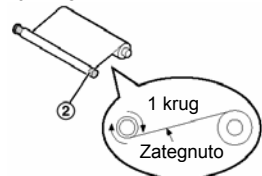

Nepravilno



Nepravilno

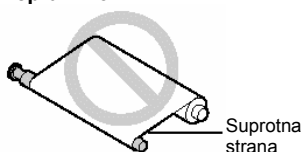

Nepravilno

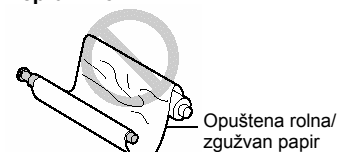

- Zatvorite zadnji poklopac pritiskom označene površine na oba kraja (1).
- Zatvorite prednji poklopac.
- Izvadite papir i ispravite ga. Pomerite pločicu za održavanje tenzije (1) ka napred i unesite papir. Nakon toga vratite pločicu.

Kada papir nije unet u uređaj pravilno

Na displeju se prikazuje sledeća poruka.

CHECK PAPER

- Uklonite papir i ispravite ga.
- Povucite pločicu za održavanje tenzije (1) ka napred i unesite papir.
- Vratite pločicu u osnovnu poziciju (1) i pritisnite [START] taster da obrišete poruku.

Zaglavlivanje dokumenata - slanje

- Otvorite prednji poklopac (1) povlačenjem centralnog dela. Uklonite zaglavljeni dokument pažljivo (1).
- Zatvorite prednji poklopac.

Napomena:

Nemojte da vadite dokument silom pre otvaranja poklopca.

Čišćenje mehanizma za unos dokumenta i stakla skenera

Očistite mehanizam za unos dokumenata i staklo skenera ako:

- često dolazi do pogrešnog unosa dokumenata.
- se na originalnom dokumentu jave crne/bele linije prilikom slanja ili kopiranja

- Isključite kabl za napajanje i kabl telefonske linije.
- Otvorite prednji poklopac povlačenjem centralnog dela.
- Očistite klizače za unos dokumenata (1) i gumenu površinu (2) pomoću tkanine natopljene alkoholom i sačekajte da se delovi osuše u potpunosti. Očistite staklo skenera (3) pomoću meke i suve tkanine.

Pažnja:

- Nemojte da upotrebljavate papirne proizvode, maramice i slično, za čišćenje unutrašnjosti uređaja.

- Zatvorite prednji poklopac.
- Priključite kabl za napajanje i kabl telefonske linije.

Čišćenje termalne glave

Ako se na kopiranom ili primljenom dokumentu pojave mrlje ili bele linije, proverite da li na termalnoj glavi postoji prašina i očistite je ako je to potrebno.

- Isključite kabl za napajanje i kabl telefonske linije.
- Otvorite prednji poklopac povlačenjem centralnog dela.
- Oslobodite zadnji poklopac pritiskom na zeleni taster (1) ili polugu (2).
- Otvorite zadnji poklopac.
- Izvadite film sa mastilom (1).
- Očistite termalnu glavu (1) pomoću tkanine natopljene alkoholom i sačekajte da se delovi potpuno osuše.

Pažnja:

- Kako bi sprečili kvar usled pražnjenja statičkog elektriciteta, nemojte da koristite suhu tkaninu i nemojte da dodirujete termalnu glavu direktno.

- Instalirajte film sa mastilom i zatvorite poklopce.
- Priključite kabl za napajanje i kabl telefonske linije.

Opšte informacije

Spisak izveštaja i listi

Možete da odštampate sledeće liste i izveštaje.

SETUP lista

Objašnjava aktuelnu postavku programskih funkcija baze (str. 25-27).

FAX NO. lista

Lista telefonskih brojeva - sadrži imena i telefonske brojeve skladištene na tastere za brz poziv i imenik uređaja.

JOURNAL REPORT

Evidencija o prijemu i slanju faksova. Izveštaj se štampa automatski nakon svakih 30 faks komunikacija (funkcija #22 na str. 25).

PRINTER TEST

Test strana omogućava vam da proverite kvaliteta otiska. Ako se na test otisku javlja mrlja, mutna zona ili linije, očistite termalnu glavu (str. 37).

BROADCAST lista

Pružila informacije o brojevima i imenima u memoriji za prenos (str. 20).

CALLER ID lista

Sadrži evidenciju o poslednjih 30 sagovornika (nakon pretplate). Ovaj izveštaj se štampa automatski nakon svakih 30 sagovornika (funkcija #26 na str. 25).

1. Pritisnite taster **[MENU]** nekoliko puta da prikazete narednu poruku „PRINT REPORT“.
2. Pritisnite **[◀]** ili **[▶]** da odaberete željenu opciju.
3. Pritisnite **[SET]** da počnete štampanje.
 - Da prekinete štampanje, pritisnite **[STOP]** dva puta.
4. Pritisnite **[MENU]**.

Tehnički podaci o proizvodu

Baza uređaja

Upotrebljive linije:	Javna telefonska linija
Veličina dokumenta:	Max. 216mm (Š) / Max. 600mm (D)
Širina skeniranja:	208 mm
Širina otiska:	A4: 202 mm
Vreme prenosa*1:	Oko 8 sek./str. (ECM-MMR)*2
Osetljivost skenera:	Horizontalna: 8 pels/mm Vertikalna: 3.85 linija/mm – STANDARD 7.7 linija/mm - FINE/PHOTO 15.4 linija/mm - SUPER FINE

Rezolucija fotografija:

Tip skenera:	Kontaktni senzor slike (CIS – Contact Image Sensor)
Tip štampe:	Termalni transfer na običnom papiru
Sistem kompresije podataka:	Modified Huffman (MH), Modified READ (MR), Modified Modified READ MMR

Brzina modema:	14400/12000/9600/7200/4800/2400bps; Automatska promena
----------------	---

Radno okruženje:	5°C - 35°C, 20%-80% RH (relativne vlažnosti)
------------------	--

Dimenzije (V x Š x D):	128 mm x 389 mm x 242 mm
------------------------	--------------------------

Masa (težina):	Oko 3.4 kg
----------------	------------

Potrošnja

Pripremi mod:	oko 6 W
Prenos:	oko 16 W
Prijem:	oko 50 W (pri prijemu 20% crnog dokumenta)
Kopiranje:	oko 50 W (pri kopiranju 20% crnog dokumenta)
Maksimum:	oko 130 W (pri kopiranju 100% crnog dokumenta)

Napajanje:	220-240 V AC, 50/60 Hz
------------	------------------------

Kapacitet memorije*3:	Oko 25 strana za prenos, 28 strana za prijem (na osnovu ITU-T No.1 obrasca, u standardnoj rezoluciji, bez EC moda)
-----------------------	---

Kapacitet memorije za poruke*4:	oko 18 minuta za snimanje, uključujući pozdravne poruke
---------------------------------	--

Kapacitet memorije za kopiranje:	oko 10 strana (na osnovu ITU-T No.1 Test Chart dokumenta u Fine rezoluciji)
----------------------------------	---

*1 Brzina prenosa zavisi od sadržaja stranica, rezolucije, uslova veze i performansi faks uređaja druge strane.

*2 Brzina prenosa procenjena je na osnovu ITU-T No.1 obrasca. Ako je faks uređaj druge strane slabiji od ovog uređaja, vreme prenosa može biti duže.

*3 Ako tokom prijema dodje do greške (zaglavljivanje ili nestanak papira), naredne stranice se memorišu.

*4 Vreme snimanja može biti kraće u zavisnosti od pozadinskog šuma.

ITU-T No. 1 Test Chart

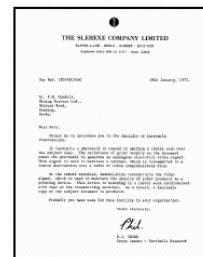

Specifikacija papira

Veličina papira za štampanje: A4: 210 x 297 mm

Težina papira za štampanje: 64 g/m² do 80 g/m²

Primerbe u vezi papira:

Nemojte da koristite sledeće vrste papira:

- Papir sa pamukom ili više od 20% fiber-vlakana, kao što je papir za zaglavlje ili papir za izveštaje.
- Izrazito gladak, sjajan ili papir sa teksturom, obložen, oštećen ili savijeni papir.
- Papir sa spajalicama ili drugim metalnim predmetima.
- Papir na kome se nalazi prašina, vlaga ili masnoća.
- Papir koji će ispuštati neprijatan miris, isparavati, izgubiti boju ili sagoreti na temperaturi od 200°C, kao što je vellum papir. Ovi materijali se mogu preneti na klizače i pokretne delove uređaja i dovesti do kvara.
- Neke vrste papira primaju štampu samo sa jedne strane. Probajte da upotrebite drugu stranu papira ako niste zadovoljni kvalitetom otiska.
- Radi pravilnog unosa i najboljeg otiska, preporučujemo vam krupnozrni papir
- Nemojte istovremeno da koristite listove različite debljine. Na ovaj način može doći do zaglavljivanja papira.
- Izbegavajte dvostrano štampanje.
- Nemojte da koristite papir odštampan na ovom uređaju za dvostrano štampanje na drugim štampačima i kopir uređajima. To može da izazove zaglavljivanje papira.
- Ako želite da izbegnete savijanje papira, nemojte da otvarate paket sve dok vam papir ne zatreba. Odložite papir koji ne koristite u originalno pakovanje, na suvo i hladno mesto.

Bežična slušalica

Standard:	DECT (Digital Enhanced Cordless Telecommunications) GAP (Generic Access Profile)
-----------	---

Broj kanala:	120 dupleks kanala
--------------	--------------------

Opseg frekvencije:	1.88 GHz do 1.9 GHz
--------------------	---------------------

Dupleks procedure:	TDMA (Time Division Multiple Access)
--------------------	--------------------------------------

Rastojanje kanala:	1,728 kHz
--------------------	-----------

Bit rate:	1,152 kbit/s
-----------	--------------

Modulacija:	GFSK
-------------	------

RF snaga prenosa:	oko 250 mW
-------------------	------------

Radno okruženje:	5°C - 40°C, 20%-80% RH (relativne vlažnosti)
------------------	--

Dimenzije (V x Š x D):	oko 148 mm x 48 mm x 32 mm
------------------------	----------------------------

Masa (Težina):	oko 130 g
----------------	-----------

Primerba

- Dizajn i tehnički podaci o uređaju podložni su promeni bez upozorenja.
- Slike i ilustracije u ovom priručniku, mogu se razlikovati od samog proizvoda.

Povezivanje

Uređaj neće raditi tokom prekida napajanja. Preporučujemo vam da priključite standardni telefon na istu liniju.

Proizvođač:

Panasonic Communications (Malaysia) Sdn. Bhd.

PLO No.1, Kawasan Perindustrian Senai, KB No. 104, 81400 Senai, Negeri Johor Darul Ta'zim, Malaysia

Global web site:

<http://www.panasonic.co.jp/global/>