

Panasonic

Uputstvo za upotrebu

Plazma televizor

Model br.: **TX-P37X10Y**
TX-P42X10Y
TX-P42X10YS
TX-P50X10Y



VIERA

VIERA
Link

SD
HG
VIERA
IMAGE VIEWER



DVB[®]

DOLBY
DIGITAL PLUS

dts[™]
Digital Out

SD
HG

HD
ready

HDMI[™]
HIGH-DEFINITION MULTIMEDIA INTERFACE

Pre upotrebe uređaja, molimo vas da pročitate ovo uputstvo u potpunosti. Molimo vas da sačuvate ovo uputstvo radi upotrebe u budućnosti. Ovo uputstvo se koristi uz originalno uputstvo.

Sadržaj

Sigurnosne napomene	1
Održavanje uređaja	2
Oprema / opciona oprema	2
Delovi uređaja	3
Osnovno povezivanje	5
Automatska postavka (Auto Setup)	7
Posmatranje TV programa	7
Programski vodič	8
Teletext	8
Posmatranje zapisa sa VCR-a, DVD-a	9
Upotreba menija	9
Vraćanje iz Setup menija	11
Uređivanje kanala	12
Uređivanje kanala	12
Kontrola prikazivanja kanala	13
Common Interface modul	13
Vraćanje početnih vrednosti	13
Ažuriranje TV softvera	13
Oznake ulaza	13
Upotreba VIERA TOOLS funkcije	14
Pregled sadržaja SD kartice	14
Prikaz PC ekrana na TV-u	14
Link funkcije	15
Povezivanje spoljašnje opreme (pregled)	18
Tehničke informacije	18
Česta pitanja	20
Specifikacije	21

Pretvorite vašu dnevnu sobu u bioskop! Doživite neverovatno multimedijalno uzbuđenje

Napomene o DVB funkcijama

- DVB funkcije (Digital Video Broadcasting) će raditi na mestima gde postoji prijem DVB-T (MPEG2 i MPEG4-AVC (H.264)) digitalnog zemaljskog signala ili gde je obezbeđen DVB-C (MPEG2 i MPEG4-AVC (H.264)) signal. Kontaktirajte prodavca Panasonic opreme u vezi sa dodatnim informacijama o pokrivenosti.
- DVB funkcije možda neće biti dostupne u nekim zemljama.
- Neke funkcije možda neće biti dostupne u nekim zemljama.
- Ovaj TV ispunjava DVB specifikacije ali buduće DVB usluge neće biti podržane.

Radno vreme LCD ekrana do 100 000 sati

Radni vek LCD ekrana koji se koriste za VIERA modele za 2009. godinu procenjen je na oko 100 000 sati.

- Mereno je vreme potrebno da se osvetljenost ekrana smanji za pola u odnosu na maksimalan nivo. Ovaj period zavisi od sadržaja ekrana i okruženja u kome se koristi TV. Kvarovi nisu uzeti u obzir.

Sigurnosne napomene

Upozorenje

Rukovanje kablom za napajanje

- Unesite priključak kabla za napajanje u potpunosti u mrežnu utičnicu. (Ako priključak ne unesete pravilno, može doći do zagrevanja i požara.)
- Vodite računa o tome da utičnica bude dostupna.
- Nemojte da dodirujete priključak za napajanje mokrim rukama. (Na taj način može doći do strujnog udara.)
- Pazite da ne dodje do oštećenja kabla za napajanje. (Oštećen kabl za napajanje može da izazove požar ili strujni udar.)
- Nemojte da pomerate TV dok je kabl za napajanje povezan na mrežnu utičnicu.
- Nemojte da postavljate teške predmete na kabl i nemojte da postavljate kabl u blizini grejnih tela.
- Nemojte da uvijate kabl, da ga savijate ili zatežete.
- Nemojte da vučete kabl. Držite priključak kada isključujete kabl iz mrežne utičnice.
- Nemojte da koristite oštećen priključak ili mrežnu utičnicu.

Ako primetite bilo kakve nepravilnosti, odmah isključite priključak iz mrežne utičnice!

Napajanje

Uređaj je projektovan za rad na mreži od 220-240V, 50/60Hz AC.

Nemojte da skidate poklopce.**NEMOJTE da popravljate uređaj samostalno.**

(Komponente pod visokim naponom mogu da izazovu ozbiljan strujni udar.)

- Preпустите проверу, podešavanje ili popravku uređaja ovlašćenom lokalnom servisu za Panasonic opremu.

Udaljite posude sa tečnošću od TV-a

- Kako bi sprečili oštećenje koje može da dovede do požara ili strujnog udara, nemojte da izlažete ovaj uređaj kapljanju ili prskanju tečnosti.
- Nemojte da postavljate posude ispunjene vodom (vaze, šolje, kozmetiku) iznad uređaja (uključujući i police.)

Nemojte da izlažete uređaj direktnom sunčevom svetlu i drugim izvorima toplote

- Izbegavajte izlaganje televizora direktnom sunčevom svetlu i drugim izvorima toplote. Kako bi sprečili eventualan požar, nemojte da postavljate sveće i druge izvore otvorenog plamena na ili u blizinu uređaja.

Nemojte da unosite strane predmete u uređaj

- Nemojte da dozvolite da metalni ili zapaljivi predmeti upadnu u uređaj kroz ventilacione otvore (može doći do požara ili strujnog udara).

Nemojte da postavljate televizor na nestabilnu površinu**Koristite isključivo preporučena postolja / opremu za instalaciju**

- Upotrebom nepreporučenih postolja i druge opreme za instalaciju, uređaj može biti nestabilan. Kontaktirajte lokalnog prodavca Panasonic opreme u vezi dodatnih informacija.

Nemojte da dozvolite deci da se igraju sa SD karticama

- Zbog toga što se radi o malom predmetu, dete može da proguta SD karticu. Molimo vas da sklonite karticu nakon upotrebe.

Pažnja**Kada čistite uređaj, isključite kabl za napajanje**

Čišćenjem uređaja dok je na mreži možete da izazovete strujni udar.

Isključite TV sa mreže ako ne planirate da ga koristite.

- Ovaj TV i dalje koristi malu količinu energije u Off modu, sve dok je kabl za napajanje priključen na aktivnu mrežnu utičnicu.

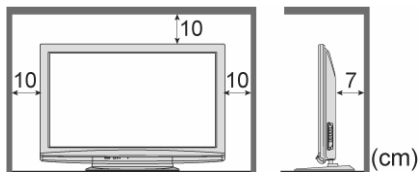
Prenosite uređaj u vertikalnom položaju.**Obezbedite dovoljno prostora oko uređaja radi oslobađanja toplote**

- Kada koristite postolje, obezbedite dovoljno prostora između donjeg dela TV-a i poda.
- Ako koristite zidni nosač, pratite uputstvo za instalaciju.

Nemojte da blokirate ventilacione otvore na poledjini

- Blokiranjem ventilacionih otvora na poledjini (na primer zavesama), može doći do pregrevanja, požara ili strujnog udara.

Nemojte da se izlažete visokom zvučnom pritisku sa slušalica

- Može doći do nepopravljivog oštećenja sluha.

TV je težak. Potrebne su dve osobe za prenos televizora.**Funkcija za automatski prelazak u pripremi režim**

- Ako uređaj ne primi signal i na sprovede operaciju u analognom TV režimu tokom 30 minuta, TV se automatski prebacuje u pripremi režim.

Udaljite uređaj od sledeće opreme

- Elektronska oprema: Nemojte da postavljate video opremu u blizinu ovog uređaja (elektromagnetne smetnje mogu da dovedu do distorzije slike ili zvuka).
- Oprema sa infracrvenim senzorom: Ovaj TV emituje infracrvene zrake (koji mogu da utiču na rad druge opreme).

Nemojte da prikazujete zamrznutu sliku duže vreme.

Na ovaj način možete izazovete zadržavanje slike na ekranu. Ovo se ne smatra kvarom i nije pokriveno garancijom. Tipične zamrznute slike:

- Broj kanala i druge oznake
- Slika prikazana u 4:3 režimu.
- Video igre
- Slika sa računara.

Da bi se sprečilo zadržavanje slike, kontrast se automatski smanjuje nakon nekoliko minuta ako nema signala ili ako ne sprovedete operaciju.

Održavanje uređaja

Prvo, isključite kabl za napajanje sa mrežne utičnice.**Ekran**

Svakodnevno održavanje: Pažljivo obrišite površinu ekrana pomoću meke tkanine.

Ozbiljnije čišćenje: Obrišite površinu pomoću meke tkanine navlažene čistom vodom ili vodom sa malom količinom neutralnog deterdženta. Nakon toga, suvom tkaninom obrišite i osušite površinu.

Pažnja

- Površina ekrana je pripremljena specijalnom tehnologijom i može lako biti oštećena. Pazite da ne udarite ili ogrebete površinu noktima ili drugim tvrdim predmetima.
- Nemojte da izlažete površinu ekrana sredstvu za uništavanje insekata, rastvaračima, razredjivaču ili drugim agresivnim supstancama.

Kućište i postolje

Svakodnevno održavanje: Obrišite površinu mekom suvom tkaninom. Ozbiljnije čišćenje: Navlažite meku tkaninu vodom ili vodom sa malom količinom neutralnog deterdženta. Iscedite tkaninu i obrišite površinu kućišta. Nakon toga, obrišite površinu čistom suvom tkaninom.

Pažnja

- Vodite računa o tome da ne izložite površine televizora deterdžentu. (Tečnost unutar televizora može da izazove kvar.)
- Nemojte da izlažete površine uređaja sredstvu za uništavanje insekata, rastvaračima, razredjivaču ili drugim agresivnim supstancama. (Na ovaj način može doći do oštećenja površinskog sloja i skidanja boje.)
- Nemojte da dozvolite da kućište bude u kontaktu sa gumenim ili PVC predmetima duže vreme.

Priključak kabla za napajanje

Brišite povremeno priključak kabla za napajanje suvom tkaninom. (Vlaga i prašina mogu da dovedu do požara ili strujnog udara.)

Oprema / opciona oprema

Standardna oprema

Proverite da li se u opremi nalaze sledeći elementi

- Daljinski upravljač (N2QAYB000328)
- Baterije za daljinski upravljač (2) R6 (UM3)
- Kabl za napajanje
- Uputstvo za upotrebu
- Garanti list
- Tkanina za čišćenje
- Postolje

Ovaj uređaj sadrži potencijalno opasne delove (kao što su plastične kese), koje dete može slučajno da proguta. Držite ove delove van domašaja dece.

Opciona oprema**Zidni nosač (vertikalni)**

TY-WK5P1RW

Upozorenje

- Molimo vas da kontaktirate najbližeg prodavca Panasonic uređaja u vezi sa kupovinom preporučenog zidnog nosača.
- Pažljivo pročitajte uputstvo za upotrebu postolja...
- Uverite se da u zidu nema električnih kablova ili cevi pre instalacije nosača.

Instalacija baterija u daljinski upravljač

Otvorite poklopac

Zatvorite poklopac

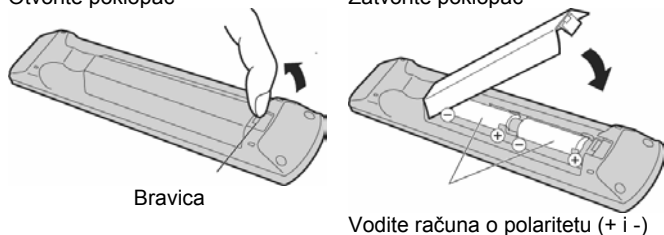

Pažnja

- Nepravilnom instalacijom baterija može doći do curenja elektrolita i korozije, što može da izazove oštećenje daljinskog upravljača.
- Nemojte da mešate stare i nove baterije.
- Nemojte da mešate različite tipove baterija (kao što su alkalne i manganske).
- Nemojte da koristite punjive (Ni-Cd) baterije.
- Nemojte da spaljujete ili rastavljate baterije.

Instalacija postolja

Upozorenje

Nemojte da rastavljate ili prepravljate postolje.

U suprotnom, postolje može pasti i oštetiti se ili izazvati povredu.

Pažnja

Nemojte da koristite druge televizore i ekrane.

• U suprotnom, može doći do pada i oštećenja uređaja ili povrede.

Nemojte da koristite deformisano ili oštećeno postolje.

• Ako upotrebite oštećeno postolje može doći do povrede. Kontaktirajte najbližeg prodavca Panasonic opreme.

Tokom pripreme, uverite se su zavrtnji sigurno pritegnuti.

• Ako ne pritegnete zavrtnje pravilno tokom sklapanja, postolje možda neće biti dovoljno čvrsto da izdrži televizor, može izazvati povredu, pasti ili se oštetiti.

Koristite nosače da biste sprečili pad televizora.

• TV može pasti i izazvati povredu ili oštećenje.

Potrebne su dve ili više osoba za instalaciju i uklanjanje TV-a.

• TV može pasti i izazvati povredu.

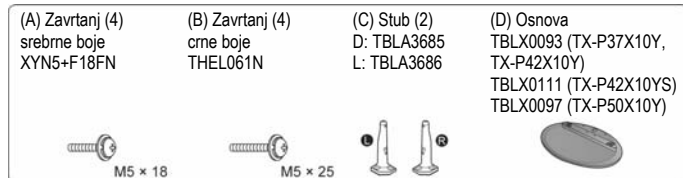

Sklapanje postolja

Upotrebite 4 zavrtnja (A) da osigurate levi i desni stub na bazu.

Vodite računa o tome da zavrtnji budu pritegnuti.

Prisilno pritezanje zavrtnjeva može da izazove deformaciju navoja.

Oznake „L“ i „R“ nalaze se sa donje strane stubova.

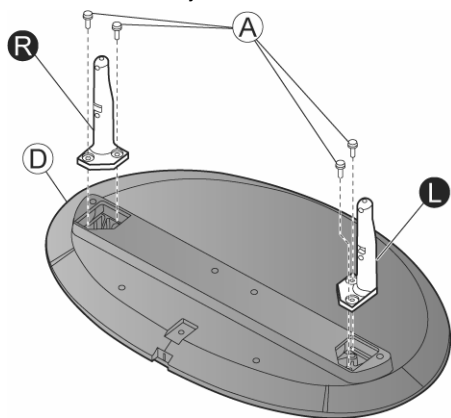

Obezbedite TV

Upotrebite zavrtnjeve (B) da obezbedite TV.

Sprovedite spajanje na horizontalnoj i ravnoj površini.

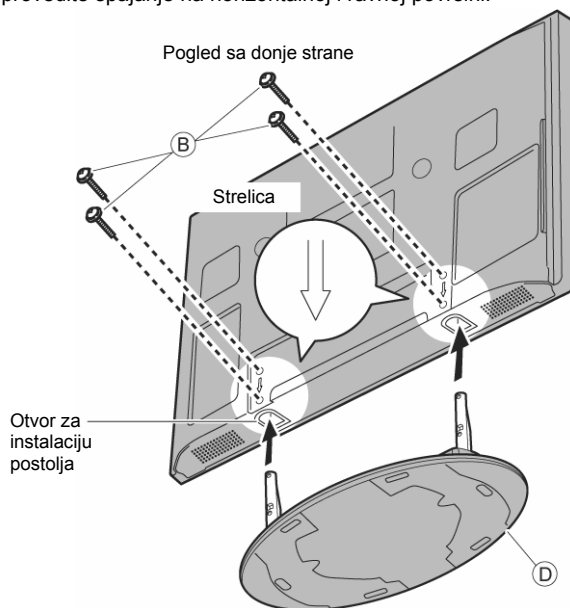

Delovi uređaja

Kontrole na televizoru

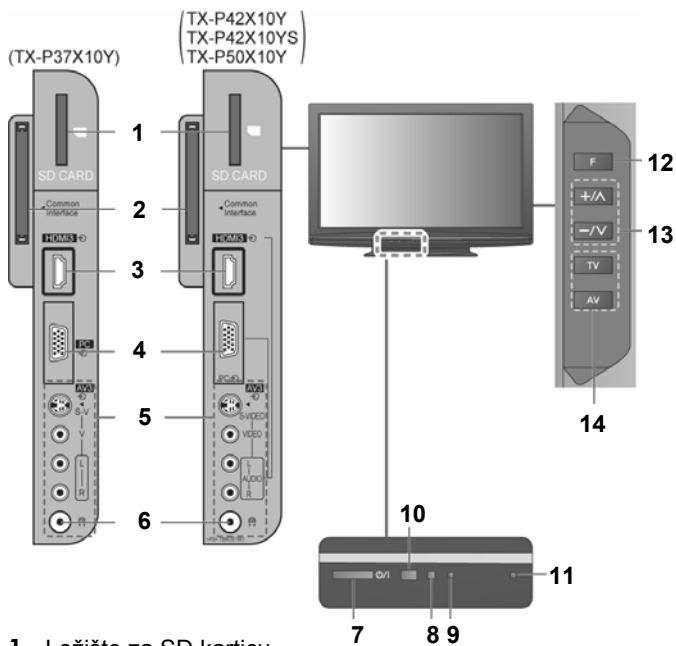

1. Ležište za SD karticu
2. CI priključak
3. HDMI3 terminali
4. PC terminal
5. AV3 terminali
6. Priključak za slušalice
7. O/I – Glavni prekidač napajanja
Pritisnite da uključite uređaj ili da ga prebacite u pripremi režim pomoću daljinskog upravljača.
8. C.A.T.S (Contrast Automatic Tracking System) senzor (meri osvetljenost i podešava kvalitet slike u „Eco“ modu)
9. Indikator napajanja
(svetli crveno u pripremi modu, svetli zeleno u kada je uređaj uključen).
Kada koristite daljinski upravljač, ovaj indikator označava primljenu komandu.
10. O/I – Glavni prekidač napajanja
11. Indikator napajanja
12. F (Freeze)
13. +/- (Volume)
14. TV (TV Mode)

10. Prijemnik signala daljinske kontrole
11. Indikator snimanja (indikator označava pripremni režim operacije direktnog snimanja TV programa: narandžasto)
12. F – izbor funkcije
(Volume / Contrast / Brightness / Colour / Sharpness / Tint (u NTSC modu) / Bass / Treble / Balance / Auto Setup)
13. -/V , +A – Izbor programa u nizu
Izbor prethodne ili naredne programske pozicije. Ako je funkcija već prikazana, pritisnite taster da povećate ili smanjite vrednost. U pripremnom modu, pritisnikom na ove tastere uključujete uređaj.
14. TV/AV – Promena ulaznog moda

Kontrole na daljinskom upravljaču

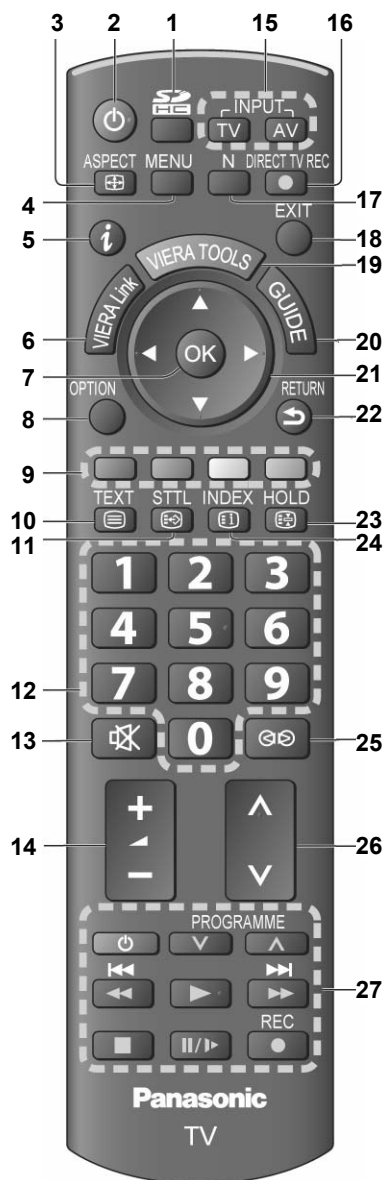

1. [VIERA IMAGE VIEWER] – prelazak u režim za pregled sadržaja SD kartice.
2. Uključivanje ili prebacivanje TV-a u pripremi mod
3. [ASPECT] - promena odnosa ekrana izborom iz Aspect Selection liste ili višestrukim pritiskom na ovaj taster.
4. [MENU] – pritisnite taster da pristupite Picture, Sound i Setup menijima
5. [I] – informacije o kanalu/programu
6. [VIERA Link] – pristup VIERA Link meniju
7. [OK] – potvrđivanje izbora. Pritisnite taster nakon izbora programske pozicije ako želite brzo da promenite program
8. [OPTION] – pozivanje OPTION menija. Za brz izbor željene postavke i zvučnih opcija.
9. Tasteri u boji - za izbor, navigaciju i sprovođenje različitih funkcija
10. [TEXT] – prelaz u teletext režim / interaktivne usluge
11. [STTL] – prikaz titlova
12. Numerički tasteri za promenu programa, teletext stranica, izbor karaktera, u pripremnom režimu, pritisnikom na ove tastere uključujete TV.
13. Taster za isključivanje zvuka
14. [+]/[-] – za promenu nivoa zvuka
15. [INPUT TV / AV] – promena ulaznog režima
[TV] – izbor DVB-C / DVB-T / analognog moda
[AV] – promena ulaznog AV moda
16. [DIRECT TV REC] - direktno snimanje TV programa na VCR/DVD snimač sa Q-link funkcijom
17. [N] – normalizacija
18. [EXIT] – vraćanje na TV program
19. [VIERA TOOLS] – prikaz ikona specijalnih funkcija
20. [GUIDE] – prikaz programskog vodiča
21. Kursorski tasteri za izbor opcija i podešavanja
22. [RETURN] – vraćanje na prethodni meni/stranicu
23. [HOLD] – za prikaz zamrznute slike i zaustavljanje stranice u teletext režimu
24. [INDEX] – vraćanje na teletext indeks
25. Uključivanje/isključivanje surround efekta
26. [Δ∇] – izbor programa u nizu
27. Tasteri za kontrolu povezane opreme

Osnovno povezivanje

Prikazana oprema i kablovi nisu deo opreme ovog uređaja. Molimo vas da proverite da li je uređaj isključen sa napajanja pre povezivanja ili isključivanja drugih kablova.

Primer 1 – povezivanje antene

Samo TV

Poledina TV-a

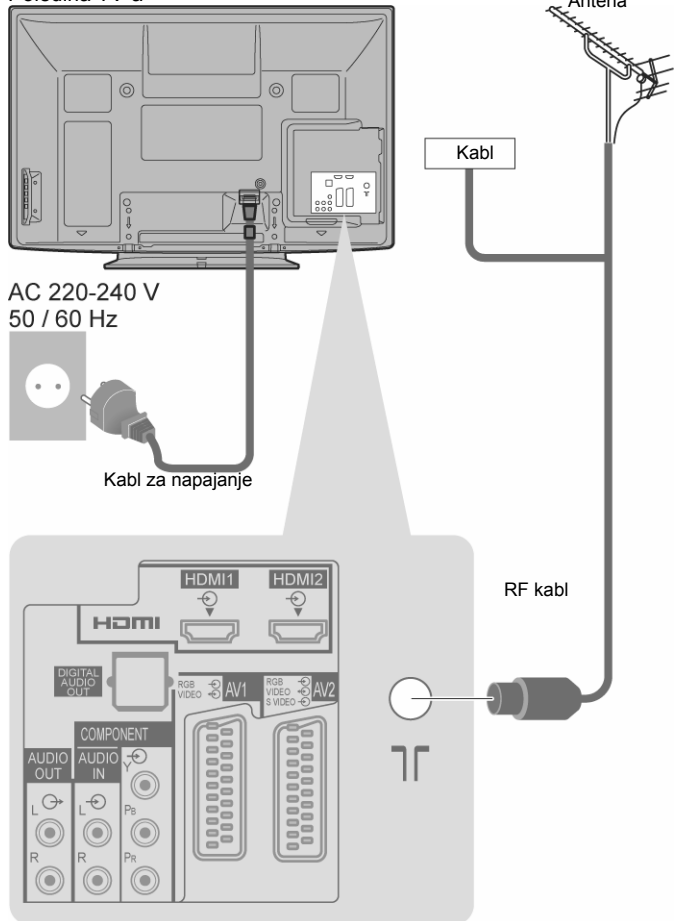

Primer 2 – povezivanje DVD snimača / VCR-a

Poledina TV-a

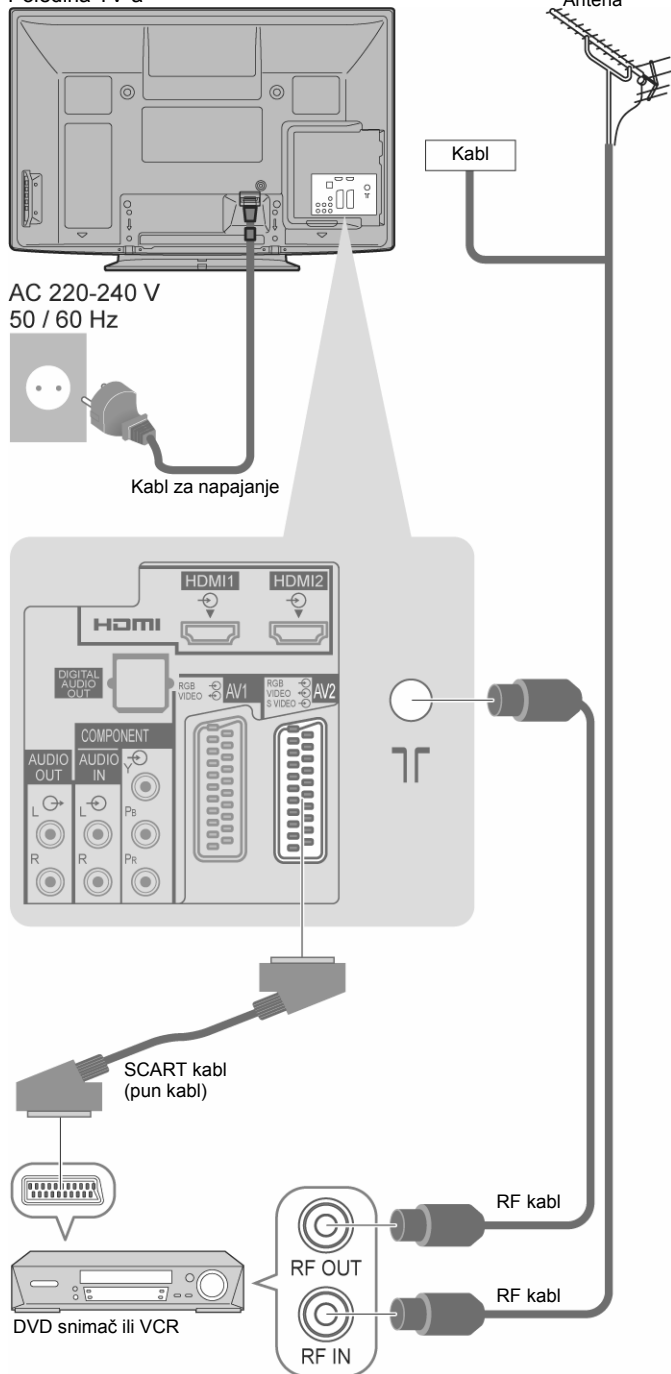

Napomena

Povežite na AV1/AV2 terminal televizora za DVD snimač / VCR koji podržava Q-Link funkciju.

Za HDMI kompatibilnu opremu, povežite na HDMI terminale (HDMI1 / HDMI 2 / HDMI3) pomoću HDMI kabla.

Primer 3 – povezivanje DVD snimača / VCR-a i dekodera (SET TOP BOX)

TV, DVD snimač / VCR i dekodir

Poledina TV-a

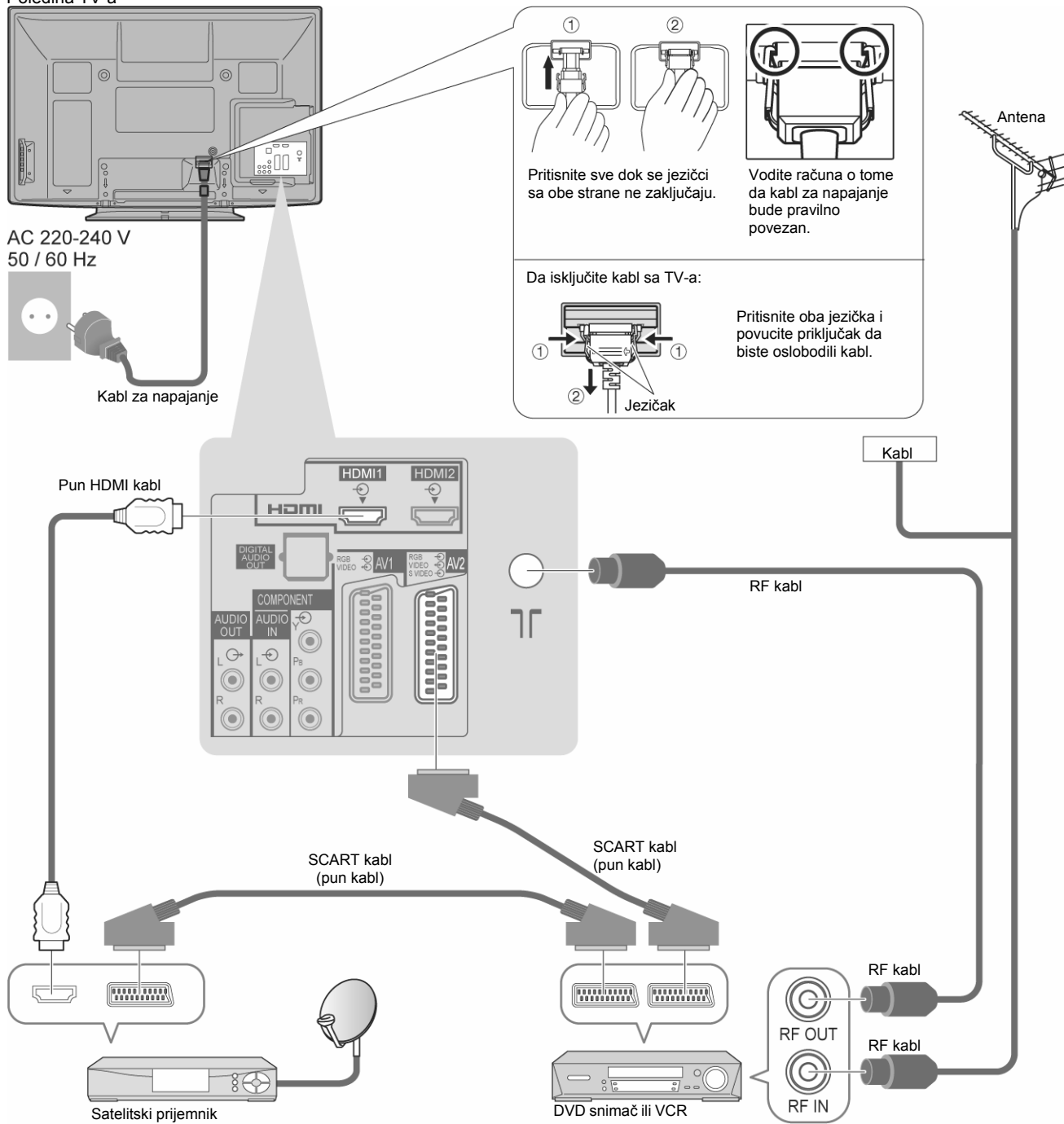

Automatska postavka (Auto Setup)

Uređaj automatski pronalazi i memorise TV kanale. Ove korake ne morate da sprovedete ako ih je prethodno sproveo prodavac opreme. Povežite uređaj i sprovedite postavku povezane opreme pre pokretanja Auto Setup procedure.

1. Priključite TV na napajanje i uključite ga pritiskom na [O/I] taster. Potrebno je nekoliko sekundi da se javi prikaz.
2. Odaberite jezik kursorskim tasterima i pritisnite [OK] da potvrdite izbor.
3. Odaberite zemlju kursorskim tasterima i pritisnite [OK] da potvrdite izbor. Auto Setup procedura počinje da traži TV kanale i memorise ih. Ako je priključen uređaj sa Q-Link, VIERA Link ili sličnom tehnologijom, informacije o kanalima, postavka jezika, zemlje/regiona se automatski prebacuje na taj uređaj.
4. Odaberite „Home“ i pritisnite [OK]. Auto Setup procedura je završena i spremni ste za praćenje TV programa.

Ako greškom odaberete „Shop“

Vratite se na ekran za izbor „Home“ ili „Shop“ opcije pritiskom na [RETURN].

- Ako odaberete „Off“ ili „On“ u ovom meniju, uređaj se prebacuje u demonstracioni režim. Molimo vas da vratite sve postavke na početne vrednosti da biste odabrali „Home“ režim.

Upotreba menija

Mnoge funkcije TV-a dostupne su preko ekranskih menija.

Upotreba daljinskog upravljača

- [△▽] – Pomeranje kursora i izbor stavki menija.
- [<▷] – Pomeranje kursora, podešavanje nivoa, izbor između niza opcija
- [OK] – Pristup meniju, skladištenje postavki nakon podešavanja ili izbora
- [RETURN] – Vraćanje na prethodni meni
- [MENU] – Otvaranje glavnog menija
- [EXIT] – Izlaz iz sistema menija i vraćanje na normalan ekran

Ako vam je potrebna pomoć sa operacijama (primer: Sound Menu)



Napomena

Ako ste isključili TV tokom pripremnog režima, TV će biti u pripremnom režimu kada ga uključite preko glavnog ON/OFF prekidača.

Informacije prikazane u ovom polju mogu vam pomoći u sprovođenju akcija u meniju

Posmatranje TV programa

1. Uključite televizor pritiskom na [O] taster. (Pritisnite i držite 1 sekundu) Glavni prekidač treba da bude u [ON] poziciji.
2. Odaberite režim pritiskom na [TV] taster. Dostupni režimi zavise od zemlje koju ste odabrali. Ako se „TV Selection“ meni ne prikaže, pritisnite taster [TV] da promenite režim. Prikazuje se traka sa informacijama svaki put kada odaberete kanal. Režim možete da odaberete i višestrukim pritiskom na [TV] taster na daljinskom upravljaču ili samom uređaju.
3. Odaberite kanal numeričkim ili [△] / [▽] tasterima. Da odaberete program sa trocifrenim brojem, pritisnite tri broja u kratkom vremenskom intervalu.

Izbor programa pomoću informacione trake

Možete da proverite ime kanala i program pre promene kanala.

1. Prikazite informacionu traku pritiskom na taster [i].
2. Dok je prikazana traka, odaberite kanal tasterima [△▽] i pritisnite [OK] da biste ga gledali.

Izbor programa pomoću programskog vodiča

Možete da proverite programski vodič (EPG ili listu programa) pre promene kanala. Ova funkcija možda nije dostupna u nekim zemljama.

1. Prikazite programski vodič ili listu programa pritiskom na [GUIDE] taster.
2. Odaberite kanal kursorskim tasterima i pritisnite [OK] da biste ga gledali.

Druge korisne funkcije

Zamrzavanje slike

Pritisnite [HOLD] taster.

Prikaz trake sa informacijama

Pritisnite taster [i]. Traka sa informacijama prikazuje se i kada promenite kanal.

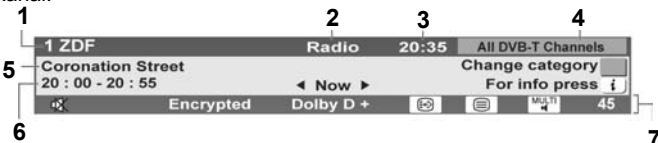

1. Pozicija i ime kanala
2. Tip kanala (Radio ili Data)
3. Aktuelno vreme
4. Kategorija (pritisnite plavi taster da promenite kategoriju)
5. Program
6. Početno/završno vreme programa (broj kanala za analogni signal)
7. Dostupne funkcije/značenje poruka
 - ☒ - isključen zvuk
 - Bad signal** – slab kvalitet TV signala
 - Encrypted** – skremblovan program
 - Dolby D+, Dolby D** – Dolby Digital Plus ili Dolby Digital audio signal
 - [i] - dostupan je titl
 - [i] - dostupan je teletekst
 - [MULTI] - dostupno je više zvučnih zapisa
 - [MULTI] - dostupno je više video zapisa
 - Stereo, Mono** – audio režim
 - 1-90** – preostalo vreme do gašenja uređaja

- Da proverite naziv drugog programa: [△▽].
- Da posmatrate program naveden u traci: pritisnite [OK].
- Informacije o sledećem programu (DVB mod): [▷]
- Da sakrijete traku: pritisnite [EXIT]
- Dodatne informacije: pritisnite [i] (pritisnite taster ponovo da sakrijete traku).

Prikaz titla

Pritisnite [STTL] taster da prikazete/sakrijete titl ako je dostupan. Ako pritisnete [STTL] taster u analognom režimu, uređaj prelazi na teletekst i poziva omiljenu stranu. Pritisnite [EXIT] taster da se vratite u TV režim.

Promena odnosa ekrana [ASPECT]

Uživajte u slici optimalne veličine i odnosa ekrana. Programi obično poseduju signal za kontrolu odnosa ekrana i TV će u skladu sa tim automatski odabrati odnos ekrana.

Ako želite ručno da promenite odnos ekrana

1. Prikazite listu za izbor odnosa ekrana pritiskom na taster [ASPECT].
2. Dok je prikazana lista, tasterima [△▽] izaberite željeni režim.
3. Pritisnite [OK] da potvrdite izbor.

Odnos ekrana možete da odaberete višestrukim pritiskom na taster [ASPECT]. Dostupne su sledeće postavke: Auto, 16:9, 14:9, Just, 4:3, 4:3 Full, Zoom1, Zoom2 i Zoom3.

- Za HD kanale i u PC režimu dostupne su samo „16:9“ i „4:3“ postavke.
- Neke postavke nisu dostupne kada je prikazan titl.
- Neke postavke nisu dostupne u teletekst režimu.
- Odnos ekrana možete da memorišete za SD (Standardna definicija) i HD (visoka definicija) signale.

Tajmer isključivanja

Automatsko isključivanje televizora nakon određenog perioda

1. Pritisnite [MENU] da prikazete meni.
2. Odaberite „Setup“.
3. Odaberite „Off Timer“ i odaberite vreme. Kada preostane 3 minute do isključivanja, preostalo vreme trepće na ekranu.

Prikaz postavki koje možete da promenite za aktuelni program

Da proverite ili promenite status aktuelnog programa, pritisnite taster [OPTION].

Da promenite status programa upotrebite [▷], upotrebite [▽] da odaberete status.

Multi Video (DVB mod)

Dozvoljava izbor slike (ako je dostupna).

Multi Audio (DVB mod)

Dozvoljava izbor drugog jezika za zvučni zapis (ako je dostupan).

Sub Channel (DVB mod)

Dozvoljava izbor podkanala (ako je drugi jezik dostupan).

Subtitle Language (DVB mod)

Dozvoljava izbor jezika titla (ako je drugi jezik dostupan).

Teletext Character Set

Izbor jezika teleteksta

Teletext Language (DVB mod)

Dozvoljava izbor jezika za teletekst (ako je drugi jezik dostupan)

MPX (Analogni mod)

Volume Correction

Podešavanje nivoa zvuka pojedinačnog programa ili ulaznog režima.

Programski vodič

Programski vodič (TV Guide – Electronic Programme Guide (EPG)) obezbeđuje vam prikaz informacija o aktuelnim i budućim programima u narednih sedam dana (u zavisnosti od stanice).

Ova funkcija zavisi od zemlje koju odaberete.

DVB-T i analogni kanali prikazuju se na istom ekranu vodiča.

Analogni kanali biće navedeni nakon DVB-T kanala ali bez liste programa. „D“ označava DVB kanale, a „A“ označava analogne.

Kada uključite TV prvi put ili ako je TV bio isključen duže od nedelju dana, potrebno je izvesno vreme za prikaz TV vodiča.

1. Pritisnite [TV] taster da odaberete režim.
2. Pritisnite [GUIDE] taster da biste prikazali programski vodič.

Svaki put kada pritisnete taster, prikaz informacija menja se iz pejzažne u portretnu orijentaciju i obrnuto).

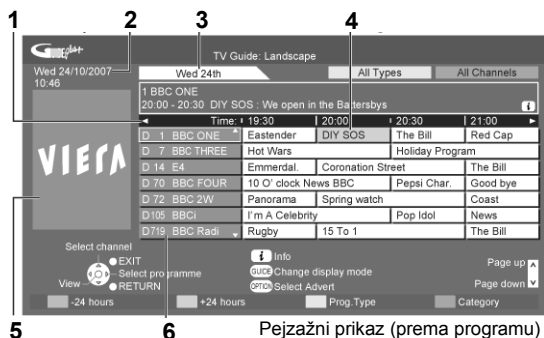

5. Vreme vodiča
2. Aktuelni datum i vreme
3. Datum vodiča
4. Program
5. Reklama
6. Pozicija kanala i ime

Pejzažni prikaz (prema programu)

Vraćanje na prethodni dan (DVB mod): pritisnite crveni taster.

Prelazak na sledeći dan (DVB mod): pritisnite zeleni taster.

Da gledate program

Odaberite program ili kanal kursorim tasterima i potvrdite sa [OK].

Da pogledate detaljne informacije o programu (DVB mod):

Odaberite program kursorim tasterima i potvrdite izbor sa [OK], a zatim pritisnite taster [i]. Pritisnite [i] ponovo da se vratite na TV vodič.

Da pogledate listu kanala odabranog tipa (DVB mod)

Pritisnite žuti taster. Odaberite tip pomoću tastera [△▽] i potvrdite pritiskom na [OK].

Da pogledate listu kanala odabrane kategorije (DVB mod)

Pritisnite plavi taster.

Odaberite kategoriju pomoću tastera [△▽] i potvrdite pritiskom na [OK].

Da se vratite na TV program, pritisnite [EXIT] taster.

U zavisnosti od zemlje koju odaberete, ovaj TV podržava GUIDE Plus+ sistem u DVB-T ili analognom režimu

U zavisnosti od zemlje, potreban je unos poštanskog broja ili ažuriranje. Pratite prikazane instrukcije.

Postavku možete da sprovedete ručno preko Setup menija.

Unesite poštanski broj kada koristite ovu funkciju prvi put. Ako unesete pogrešan broj ili ga ne unesete, reklame možda neće biti prikazane pravilno.

Da pogledate reklamu

1. Pritisnite [OPTION] taster.
2. Odaberite reklamu pomoću taster [△▽].
3. Pritisnite [OPTION] ili [RETURN] da biste se vratili u vodič.

Napomena

Kako bi se informacije neprekidno ažurirale, TV mora biti u pripremnom režimu preko noći.

U zavisnosti od zemlje koju ste odabrali, programski vodič možda neće biti podržan.

U tom slučaju, prikazuje se lista kanala.

1. Odaberite kanal tasterima [△▽].
2. Pritisnite [OK] da biste gledali odabrani kanal.

Teletekst

Ovaj uređaj omogućava praćenje teletekst informacija. Sadržaj zavisi od stanice koju pratite.

Šta je FLOF (FASTEXT) mod?

U FASTEXT modu, četiri različito obojene teme prikazuju se u donjem delu ekrana. Da pristupite željenoj temi, pritisnite taster odgovarajuće boje. Ova funkcija omogućava brz pristup prikazanim temama.

Šta je TOP mod?

TOP mod predstavlja unapređenje standardnog teletekst servisa kojim se obezbeđuje jednostavnije pretraživanje i efikasnija upotreba. Ovaj režim omogućava brz pregled dostupnih teletekst informacija, jednostavan izbor tema i prikaz informacija o statusu stranice na dnu.

Dostupne strane pregledate crvenim i zelenim tasterom.

Izbor tema vršite plavim tasterom.

Izbor sledeće teme unutar bloka (prelazak sa poslednje teme na sledeći blok informacija) žutim tasterom.

Šta je List mod?

U List modu, četiri različito obojena broja strana prikazana se na dnu ekrana. Svaki od ovih brojeva možete da promenite i memorišete.

1. Pritisnite [TEXT] da biste odabrali teletekst mod. Prikazuje se indeks (sadržaj zavisi od stanice).

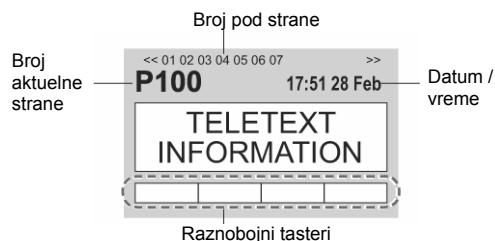

2. Odaberite broj strane numeričkim, [△/▽] ili tasterima u boji.

Da podesite kontrast: Pritisnite MENU taster tri puta i tasterima [◀/▶] odaberite kontrast dok je prikazana plava skala.

Da se vratite na TV program: Pritisnite EXIT taster.

Upotreba teleteksta

- Da prikazete skrivene reči i rešenja u kvizovima, pritisnite MENE i crveni taster. Pritisnite crveni taster ponovo da sakrijete rešenja.
- Da prikazete teletekst preko celog ekrana, donje ili gornje polovine, pritisnite MENU i zeleni taster.
- Ako želite da zadržite aktuelnu stranu bez osvežavanja, pritisnite HOLD taster. Da nastavite osvežavanje ponovo pritisnite HOLD.
- Da se vratite na glavnu indeksnu stranu u pritisnite INDEX taster.
- Da prikazete omiljene strane, pritisnite [STTL]. Na ovaj način pozivate stranu memorisanu na plavom tasteru. Fabrička postavka je „P103“.
- Za istovremeni prikaz TV programa i teleteksta, pritisnite [MENU] taster dva puta i tasterima [◀/▶] odaberite da li želite da uključite ili isključite prikaz slike i teksta. Operacije možete da sprovedete samo na teletekst ekranu.

- Da memorišete često tražene strane (samo u List modu). Dok je strana prikazana, pritisnite taster željene boje i pritisnite i držite OK taster. Broj menja boju u belu.
- Da promenite memorisane strane, pritisnite taster željene boje (koji želite da promenite), numeričkim tasterima unesite broj nove strane i pritisnite i držite OK taster.
- Da pogledate podstranu (samo kada je teletekst prikazan na više strana), tasterima ◀/▶ odaberite narednu ili prethodnu stranu. Prikazuje se indikator dostupnih podstrana (01, 02, 03, 04...)
- Da pogledate određenu podstranu, pritisnite MENU i plavi taster, numeričkim tasterima unesite četvorocifren broj. Broj podstrane zavisi od stanice (do 79 strana). Uredjaju će biti potrebno izvesno vreme za pronalazjenje stanice. Tokom pretraživanja možete da gledate TV program.
- Da posmatrate TV program dok uređaj traži stranicu, pritisnite MENU taster, pritisnite žuti taster, oznaka broja strane se prikazuje kada se osvežavanje sprovede, pritisnite žuti taster da prikazete teletekst stranicu. Stranice sa vestima poseduju funkciju kojom se označava prispeće novih vesti („News Flash“).

Posmatranje zapisa sa VCR-a, DVD-a

Povežite eksternu opremu (VCR, DVD) i možete da posmatrate video zapis. Daljinski upravljač omogućava upotrebu nekih funkcija spoljašnjih Panasonic uređaja.

1. Uključite TV.

Kada uređaj povezujete na SCART terminal (primeri 2 i 3), TV prima ulazni signal automatski kada se reprodukcija pokrene. Ulazni signali se automatski identifikuju od strane SCART terminala. Ova funkcija je dostupna i za HDMI priključke

Ako se ulazni režim ne promeni automatski, sprovedite korake 2 i 3, mada to zavisi od postavke priključene opreme.

2. Prikazite meni za izbor ulaza pritiskom na AV taster.

3. Odaberite ulazni režim opreme, pritiskom na kursorne tastere i potvrdite izbor pritiskom na [OK].

Ulaz možete da odaberete i pomoću AV tastera na daljinskom upravljaču ili na prednjoj ploči TV-a. Pritisnite taster više puta sve dok ne odaberete željeni ulaz. Možete da označite ili preskočite svaki od ulaznih režima (funkcija „Input Labels“).

4. Na ekranu se prikazuje indikator odabranog režima.









Da biste se vratili na gledanje TV programa, pritisnite [TV] taster.

Napomena

- Ako eksterni uređaj poseduje funkciju za izbor odnosa ekrana, odaberite "16:9".
- U vezi sa dodatnim informacijama, pogledajte uputstvo za upotrebu eksterne opreme ili kontaktirajte prodavca opreme.

Kontrola opreme daljinskim upravljačem TV-a

Opremu koja je povezana na TV možete da kontrolišete sledećim tasterima daljinskog upravljača.

	[O] Uključivanje/prebacivanje u pripremljeni mod.
	Reprodukcija video kasete ili DVD-a.
	Zaustavljanje operacije.
	VCR: premotavanje, ubrzana reprodukcija nazad. DVD: preskakanje na prethodnu numeru ili naslov. Pritisnite i držite da pretražujete unazad.
	VCR: premotavanje, ubrzana reprodukcija napred. DVD: preskakanje na narednu numeru ili naslov. Pritisnite i držite da pretražujete napred.
	Pauza Pauza/ponovno pokretanje reprodukcije. DVD: pritisnite i držite taster za usporenu reprodukciju
	Izbor kanala
	Pokretanje operacije snimanja

Promena koda daljinskog upravljača

Svaki tip Panasonic opreme ima svoj kod daljinskog upravljača.

Promenite kod u skladu sa opremom koju želite da kontrolišete.

Ako kontrolišete povezanu opremu u VIERA Link režimu, odaberite kod „73“.

1. Pritisnite i držite [O] dok sprovedite operacije.
2. Unesite odgovarajući kod numeričkim tasterima i pritisnite [■].

Tip opreme	Kod
DVD snimač, DVD plejer	70 (uobičajeno)
Kućni bioskop, Blu-ray bioskop	71
VCR	72
Oprema koja koristi VIERA Link funkciju	73

Napomena

- Proverite da li možete da sprovedete odgovarajuće operacije nakon promene koda.
- Kodovi se vraćaju na uobičajene vrednosti u slučaju zamene baterija.
- U zavisnosti od modela, neke funkcije možda neće biti moguće.

Upotreba menija

Različiti meniji dozvoljavaju vam da podešavate sliku, zvuk i druge funkcije kako bi uživali u TV programu na svoj način.

1. Pritisnite MENU taster da prikazete meni. Prikazuju se funkcije koje možete da odaberete (dostupne opcije zavise od ulaznog signala).
2. Odaberite meni tasterima ▲/▼ i potvrdite izbor pritiskom na taster OK.
3. Odaberite stavku tasterima ▲/▼.
4. Podesite stavku tasterima ◀/▶ i potvrdite izbor pritiskom OK.

- Da se vratite na TV program, pritisnite EXIT.
- Da se vratite na prethodni ekran, pritisnite RETURN.
- Da resetujete postavke, pogledajte nastavak teksta.

Podešavanje stavki menija sprovedi se izborom između alternativa, podešavanjem skale klizača, prelaskom na sledeći ekran i promenom strana.

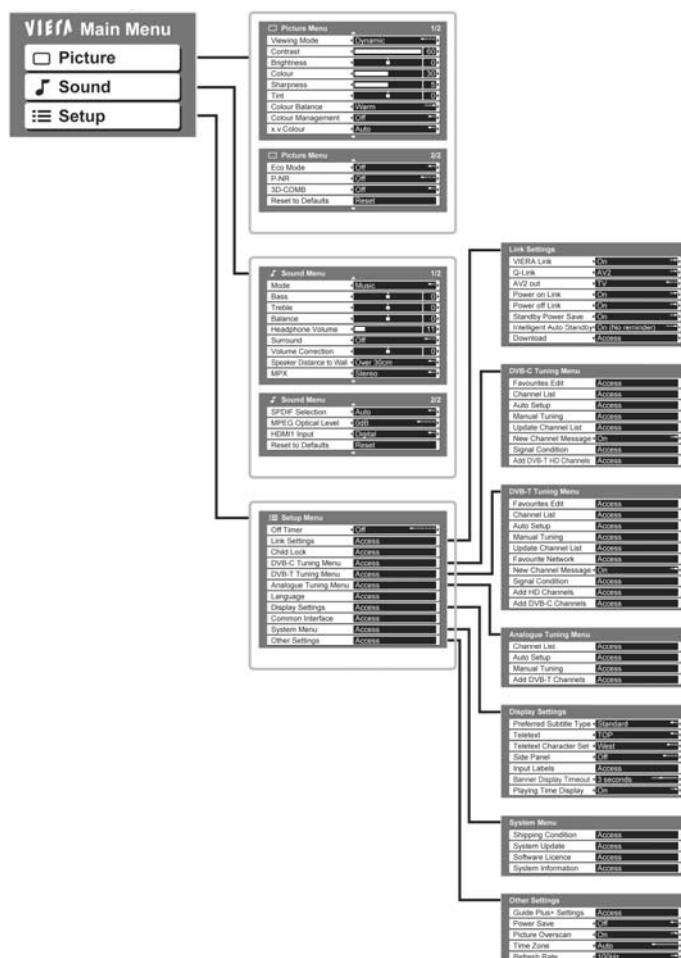

Možete da odaberete samo dostupne stavke.

Picture meni

Stavke	Podešavanje/konfiguracije (alternative)
Viewing Mode	Izbor osnovnog režima slike (Dynamic, Normal, Cinema, Game). Odaberite postavku za svaki ulazni signal.
Contrast, Brightness, Colour, Sharpness	Podešavanje kontrasta, osvetljenosti, boje i oštrote slike za svaki režim u skladu sa vašim ukusom.
Tint	Podešavanje zasićenosti slike bojom. Samo za NTSC signal.
Colour Balance	Odaberite balans boje za celokupnu sliku (Cool, Normal, Warm)
Colour management	Automatsko podešavanje boja kako bi se obezbedile žive boje (Off, On). Funkcija neće raditi sa PC signalom.
x.v.Colour	Povećanje gradacije boja (Off, Auto). Funkcija je efikasna kada posmatrate HD video zapis sa spoljašnjeg uređaja. Samo za HDMI ulazni režim.
Eco Mode	Automatsko podešavanje postavke slike u skladu sa osvetljenjem okruženja (Off, On).
P-NR	Automatsko smanjenje neželjenog šuma slike (Off, Min, Mid, Max). Funkcija neće raditi sa PC signalom.
3D-COMB	Automatsko unapređenje zamrznutih i usporenenih snimaka (Off, On). Samo za PAL ili NTSC signal. Funkcija neće raditi za RGB, S-Video, komponentni, PC, HDMI i SD signal
Reset to Default	Pritisnite OK taster da vratite postavke Picture menija na uobičajene vrednosti.

Sound meni

Stavke	Podešavanje/konfiguracije (alternative)
Mode	Izbor osnovnog režima zvuka (Music / Speech)
Bass	Podešavanje nivoa zvuka niske frekvencije.
Treble	Podešavanje nivoa zvuka visoke frekvencije.
Balance	Podešavanje nivoa zvuka sa levog i desnog zvučnika.
Headphone volume	Podešavanje nivoa zvuka na slušalicama.
Surround	Postavka Surround efekta (Off / V-Audio / V-Audio Surround) V-Audio: obezbeđuje dinamičko unapređenje za simulaciju prostornih efekata V-Audio Surround: obezbeđuje dinamičko unapređenje širine i dubine radi simulacije prostornih efekata. Promenu možete da sprovedete i pomoću Surround tastera na daljinskom upravljaču.
Volume Correction	Podešavanje nivoa zvuka pojedinačnog kanala ili ulaznog režima.
Speaker Distance to Wall	Podešavanje zvuka niske frekvencije (Over 30cm/Up to 30cm) Ako je udaljenost TV-a od zida veća od 30, odaberite „Over 30cm“. Ako je udaljenost TV-a od zida manja od 30, odaberite „Up to 30cm“.
MPX	Izbor stereo/mono zvuka (Mono, Stereo) Normalno: stereo. Ako uređaj ne može da primi stereo signal, odaberite mono. M1/M2: dostupno tokom mono signala. Samo analogni režim.
SPDIF Selection	Izbor inicijalne postavke za digitalni izlazni audio signal sa DIGITAL AUDIO OUT terminala (Auto, PCM) Auto: Dolby Digital Plus i Dolby Digital signali prenose se kao Dolby Digital Bitstream. HE-AAC (48 kHz) signal se prenosi kao DTS. MPEG signal se prenosi kao PCM. PCM: Digitalni izlazni signal je fiksiran na PCM. Samo za DVB režim.
MPEG Optical Level	MPEG zvučni zapis je glasniji u odnosu na druge zapise. Možete da podesite inicijalnu postavku za nivo zvuka MPEG izlaza sa DIGITAL AUDIO terminala (0, -2, -4, -6, -8, -10, -12dB). Samo za DVB režim.
HDMI1/4 Input	Sprovedite izbor u skladu sa ulaznim signalom (Digital, Analogue) Digital: kada uređaje povežete HDMI kablom Analogue: kada uređaje povežete pomoću HDMI-DVI adaptera - Samo ulazni HDMI režim - HDMI2 terminal namenjen je samo za digitalni signal. - Nema dostupnih opcija za postavku HDMI2 terminala.
Reset to Default	Pritisnite OK taster da vratite postavke Sound menija na uobičajene vrednosti

- Drugačiji meni se prikazuje kada koristite PC ili SD karticu.
- Možete da odaberete samo dostupne stavke.

Setup meni

Stavke	Podešavanje/konfiguracije (alternative)	
Off Timer	Izbor perioda nakon koga se uređaj automatski isključuje (Off, 15, 20, 45, 60, 75, 90) (minuta)	
Link Setting	VIERA Link	Odaberite da li koristite VIERA Link funkcije (Off, On).
	Q-Link	Izbor AV priključka koji se koristi za komunikaciju sa kompatibilnim snimačem (AV1, AV2). Odaberite terminal na koji je povezan snimač čak iako nije kompatibilan sa Q-Link funkcijom.
	AV1 / AV2 out	Odaberite signal koji se prenosi sa TV-a na Q-Link (TV, AV1, AV2, AV3, Monitor). Ne možete da prenosite komponentni, PC i HDMI signal.
	Power on Link	Aktiviranje Power on Link funkcije (Off, On)
	Power off Link	Aktiviranje Power off Link funkcije (Off, On)
	Standby Power Save	Kontrola potrošnje priključene opreme u pripremnom režimu (Off, On). Funkcija je dostupna kada su opcije „VIERA Link“ i „Power off Link“ postavljene na „On“.
	Intelligent Auto Standby	Povezani uređaji koje ne koristite prebacuju se u pripremi režim (Off, On (With reminder), On (No reminder)). Funkcija je dostupna kada je opcija „VIERA Link“ postavljena na „On“.
	Download	Preuzimanje informacija o kanalima, postavke jezika, zemlje/regiona sa Q-Link ili VIERA Link kompatibilne opreme povezane na TV. Ne možete da preuzmete postavku DVB-C kanala.
Child Lock	Zaključavanje kanala/AV ulaza radi sprečavanja pristupa.	
DVB-C Tuning Menu	Favourites Edit	Kreiranje liste omiljenih DVB-C kanala.
	Channel List	Preskakanje neželjenih DVB-C kanala ili uređivanje DVB-C kanala.
	Auto Setup	Automatsko pronalaženje DVB-C kanala.
	Manual Tuning	Ručno pronalaženje DVB-C kanala.
	Update Channel List	Ažuriranje liste DVB-C kanala uz zadržavanje vaše postavke.
	New Channel Message	Odaberite da li želite da vidite poruku kada uređaj pronađe nov DVB-C kanal.
	Signal Condition	Provera kvaliteta DVB-C signala.
DVB-T Tuning Menu	Add DVB-T HD Channels	Dodavanje DVB-T HD kanala. Sve memorisane postavke biće obrisane. Upotrebite ovu funkciju ako se u vašoj oblasti uvede DVB-T HD usluga.
	Favourites Edit	Kreiranje liste omiljenih DVB-T kanala.
	Channel List	Preskakanje neželjenih DVB-T kanala ili uređivanje DVB-T kanala.
	Auto Setup	Automatsko pronalaženje DVB-T kanala.
	Manual Tuning	Ručno pronalaženje DVB-T kanala.
	Update Channel List	Ažuriranje liste DVB-T kanala uz zadržavanje vaše postavke.
	New Channel Message	Odaberite da li želite da vidite poruku kada uređaj pronađe nov DVB-T kanal.
Analogue Tuning Menu	Signal Condition	Provera kvaliteta DVB-T signala.
	Add HD Channels	Dodavanje HD kanala. Sve memorisane postavke biće obrisane. Upotrebite ovu funkciju ako se u vašoj oblasti uvede HD usluga.
	Add DVB-C Channels	Dodavanje DVB-C kanala. Sve memorisane postavke biće obrisane. Upotrebite ovu funkciju ako se u vašoj oblasti uvede DVB-C usluga.
	Channel List	Preskakanje neželjenih analognih kanala ili uređivanje analognih kanala.
	Auto Setup	Automatsko pronalaženje analognih kanala.
	Manual Tuning	Ručno pronalaženje analognih kanala.
	Add DVB-T Channels	Dodavanje DVB-T kanala. Sve memorisane postavke biće obrisane. Upotrebite ovu funkciju ako se u vašoj oblasti uvede DVB-T usluga.
Language	OSD Language	Izbor jezika ekranskih poruka.
	Preferred Audio 1/2	Izbor prvog i drugog omiljenog jezika za DVB multi audio (u zavisnosti od stanice)
	Preferred Subtitle 1/2	Izbor prvog i drugog omiljenog jezika za DVB titl (u zavisnosti od stanice)
	Preferred Teletext	Izbor omiljenog jezika za DVB teletext (u zavisnosti od stanice)

Stavke	Podešavanje/konfiguracije (alternative)		
Display Settings	Preferred Subtitle Type	Izbor omiljenog tipa titla (Standard, Hard of Hearing).	
	Teletext	Režim teletext prikaza (TOP (FLOF), List)	
	Teletext Character Set	Izbor teletext jezika (West, East1, East2) West: engleski, francuski, nemački, grčki, italijanski, španski, švedski, turski East1: češki, engleski, estonski, letonski, rumunski, ruski, ukrajinski East2: češki, mađarski, letonski, poljski, rumunski	
	Side Panel	Povećanje ili smanjenje osvetljenosti ivica slike (Off, Low, Mid, High). Preporučuje se „High“ postavka kako bi se sprečilo zadržavanje slike.	
	Input Labels	Označavanje ili preskakanje ulaznih terminala.	
	Banner Display Timeout	Izbor intervala tokom koga traka sa informacijama ostaje na ekranu. (0 (traka se ne prikazuje), 1, 2, 3, 4, 5, 6, 7, 8, 9, 10 sekundi).	
	Playing Time Display	Odaberite „On“ da prikazete neprekidno vreme upotrebe Game režima (Off, On). Ova funkcija je dostupna kada je opcija „Game“ odabrana u „Viewing Mode“.	
Common Interface		Ova funkcija se koristi za posmatranje plaćenog programa.	
System Menu	Shipping Condition	Vraćanje svih postavki na početne vrednosti.	
	System Update	Preuzimanje novog softvera za TV.	
	Software Licence	Prikaz informacija o licenci za softver.	
	System Information	Prikaz sistemskih informacija.	
Other Settings	AV Colour System	Izbor opcionalnog sistema boje na osnovu video signala u AV režimu (Auto, PAL, SECAM, M. NTSC, NTSC).	
	GUIDE Plus+ Settings	Update	Ova funkcija sprovodi ažuriranje GUIDE Plus+ programa i informacija o reklamama za GUIDE Plus+ sistem.
		Postcode	Unesite poštanski broj radi prikaza reklama u GUIDE Plus+ sistemu.
		System Information	Prikaz sistemskih informacija u GUIDE Plus+ sistemu.
	Power Save	Smanjenje osvetljenosti slike radi uštede energije (Off, On).	
	Picture Overscan	Izbor dela ekrana na kome se prikazuje slika (Off, On). On: uvećanje slike radi skrivanja ivica slike. Off: slika se prikazuje u originalnoj veličini. Odaberite „On“ ako se na ivicama ekrana javlja šum. Funkcija je dostupna kada je odnos ekrana postavljen na Auto (samo 16:9 signal) ili 16:9. Postavku funkcije možete da memorišete zasebno za SD (standardna definicija) i HD (visoka definicija) signale.	
	Time Zone	Podešavanje vremena. Podaci o vremenu biće ispravljani na osnovu srednjeevropskog vremena. Postavite na „Auto“ da automatski podesite vreme.	
Refresh Rate	Promena frekvencije osvežavanja slike (50Hz, 100Hz). Odaberite „100Hz“.		

Drugačiji meni se prikazuje ako koristite PC ili SD karticu. Možete da odaberete samo dostupne stavke.

Vraćanje iz Setup menija

Auto Setup procedura automatski pronalazi kanale.

DVB-C kanali

Ova funkcija automatski pronalazi sve dostupne DVB-C kanale.

- Funkcija je dostupna ako je pronalazanje DVB-C kanala već sprovedeno.
- Pronalaze se samo DVB-C kanali.
- Sve prethodne postavke stanica biće obrisane.
- Ako ste odabrali Child Lock PIN broj, morate da ga unesete.

1. Pritisnite [TV] taster i odaberite DVB-C.
2. Pritisnite MENU taster da prikazete meni.
3. Odaberite „Setup“ meni tasterima ▲/▼ i potvrdite izbor pritiskom na taster OK.
4. Odaberite „DVB-C Tuning Menu“ tasterima ▲/▼ i potvrdite izbor pritiskom na taster OK.

5. Odaberite „Auto Setup“ tasterima ▲/▼ i potvrdite izbor pritiskom na taster OK.
6. Odaberite režim za pretraživanje i režim za skeniranje tasterima ▲/▼ i potvrdite izbor pritiskom na taster ►. **Full:** skeniranje celog opsega frekvencija. **Quick:** skeniranje odgovarajućeg opsega frekvencija za vašu zemlju.
7. Pritisnite OK da pokrenete Auto Setup proceduru. Postavke se sprovedu automatski. **Kada se operacija završi, uređaj reprodukuje kanal sa najnižim rednim brojem.**

Da se vratite na TV program, pritisnite [EXIT] taster.

Pokretanje Auto Setup procedure pomoću tastera na TV-u

1. Pritisnite taster „F“ sve dok se na ekranu ne prikaže poruka „Auto Setup“.
2. Pristupite „Auto Setup“ opciji pritiskom na taster [TV].
3. Odaberite režim za pretraživanje i režim za skeniranje tasterima [+/\Δ] / [-/\▽] i potvrdite izbor pritiskom na [TV].
4. Pokrenite „Auto Setup“ proceduru pritiskom na [AV] Da se vratite na TV program, pritisnite taster [F].

DVB-T ili analogni kanali

Ova funkcija automatski pronalazi sve dostupne DVB-T ili analogne kanale.

- DVB-T Auto Setup funkcija je dostupna ako je pronalazanje DVB-T kanala već sprovedeno.
- Pronalaze se samo DVB-T kanali u DVB-T režimu.
- Pronalaze se samo analogni kanali u analognom režimu.
- Sve prethodne postavke stanica biće obrisane.
- Ako ste odabrali Child Lock PIN broj, morate da ga unesete.

1. Pritisnite [TV] taster i odaberite DVB-T ili Analogue.
2. Pritisnite MENU taster da prikazete meni.
3. Odaberite „Setup“ meni tasterima ▲/▼ i potvrdite izbor pritiskom na taster OK.
4. Odaberite „DVB-T Tuning Menu“ ili „Analogue Tuning Menu“ tasterima ▲/▼ i potvrdite izbor pritiskom na taster OK. Opcija „DVB-T Tuning Menu“ je dostupna samo u DVB-T režimu. Opcija „Analogue Tuning Menu“ je dostupna samo u analognom režimu.
5. Odaberite „Auto Setup“ tasterima ▲/▼ i potvrdite izbor pritiskom na taster OK.
6. Pritisnite OK da pokrenete Auto Setup proceduru. Postavke se sprovedu automatski. Postavke kanala, jezika, zemlje/regiona se preuzimaju na Q-Link ili VIERA Link kompatibilan uređaj koji je povezan na TV. **Kada se operacija završi, uređaj reprodukuje kanal sa rednim brojem „1“.**

Da se vratite na TV program, pritisnite [EXIT] taster.

Pokretanje Auto Setup procedure pomoću tastera na TV-u

1. Pritisnite taster „F“ da prikazete poruku „Auto Setup“.
2. Pristupite „Auto Setup“ opciji pritiskom na taster [TV].
3. Pokrenite „Auto Setup“ proceduru pritiskom na [TV] Da se vratite na TV program, pritisnite taster [F].

Uređivanje kanala (DVB)

Možete da napravite listu omiljenih kanala i da preskočite neželjene kanale.

1. Odaberite DVB-C ili DVB-T režim pritiskom na taster TV.
2. Pritisnite MENU taster da prikazete meni.
3. Odaberite „Setup“ menu tasterima ▼▲ i pritisnite OK i potvrdite izbor.
4. Odaberite „DVB-C Tuning Menu“ ili „DVB-T Tuning Menu“ tasterima ▼▲ i pritisnite OK da potvrdite izbor.
Opcija „DVB-T Tuning Menu“ je dostupna samo u DVB-T režimu.
Opcija „DVB-C Tuning Menu“ je dostupna samo u DVB-C režimu.
5. Odaberite jednu od sledećih funkcija i sprovedite postavku odabrane funkcije. Da izađete iz postavke, pritisnite EXIT taster.

Automatsko ažuriranje DVB kanala (Update Channel List)

Možete da dodate nove kanale, da obrišete kanale, ažurirate ime kanala i poziciju u listi kanala.

- Lista kanala se ažurira na osnovu postavke koje sprovedete u opcijama Favourites Edit, Channel List, Child Lock i td.

Prikaz poruke obaveštenja (New Channel Message)

Odaberite ovu funkciju ako želite da uređaj prikaže poruku kada pronađe novi DVB kanal (Off, On).

- Ako odaberete opciju OK, uređaj sprovodi „Update Channel List“ proceduru.

Provera DVB signala (Signal Condition)

Odaberite kanal i proverite status DVB signala.

Odaberite kanal tasterima △/▽.

Indikator kvaliteta signala tumači se na sledeći način

- Zelena skala: dobar kvalitet signala
- Žuta skala: slab kvalitet signala
- Crvena skala: loš signal (proverite antenski kabl).

Lista omiljenih DVB kanala (Favourites Edit)

Napravite do četiri liste omiljenih kanala (Favourites 1 do 4).

DVB Favourites liste su dostupne iz opcije „Category“ u traci sa informacijama i vodiču.

1. Odaberite kanal za listu tasterima ▲▼.
Da sortirate kanale abecednim redom, pritisnite plavi taster.
Da prikazete druge omiljene kanale, pritisnite zeleni taster.
Da promenite kategoriju, pritisnite crveni taster.
2. Dodajte kanal u listu omiljenih kanala pritiskom na OK.
Brojeve pozicija kanala možete da zamenite u listi kanala.
3. Memorizite postavku pritiskom na RETURN i OK tastere.

Uređivanje liste omiljenih kanala

Odaberite polje Favourites liste koje želite da uređujete.

Da obrišete kanal, pritisnite OK taster.

Da obrišete sve kanale, pritisnite žuti taster i taster OK.

Da imenujete kanal, pritisnite crveni taster, kursorskim tasterima odaberite slovo i pritisnite OK, memorizite postavku pritiskom na RETURN taster.

Da premestite kanal, pritisnite zeleni taster, tasterima ▲▼ odaberite novu poziciju, potvrdite izbor pritiskom na zeleni i OK taster.

Preskakanje neželjenih DVB kanala, uređivanje DVB kanala (Channel List)

Možete da sakrijete neželjene DVB kanale. Skrивene kanale ne možete da prikazete izuzev u ovoj funkciji. Upotrebite ovu funkciju da preskočite neželjene kanale.

Odaberite kanal tasterima ▲▼ i prikazite ga ili sakrijte pritiskom na OK. Da otkrijete sve kanale, pritisnite žuti taster.

Uređivanje kanala

Kanale možete da uređujete u Channel listi.

Tasterima ▲▼ odaberite kanal koji želite da uređujete:

Da ručno pronađete kanal, pritisnite crveni taster i pogledajte nastavak.

Da zamenite pozicije kanala, pritisnite zeleni taster, numeričkim tasterima unesite broj nove pozicije i pritisnite zeleni taster.

Da sortirate imena kanala abecednim redom, pritisnite plavi taster.

Ručno podešavanje DVB kanala (Manual Tuning)

Koristite „Auto Setup“ ili „Update Channel List“ funkcije za pronalaženje DVB kanala. Upotrebite ovu funkciju ako podešavanje kanala nije sprovedeno u potpunosti ili nakon podešavanja smera antene.

- Svu kanali koje uređaj pronađe dodaju se listi kanala.
- DVB-C: unesite frekvenciju numeričkim tasterima i pritisnite OK taster. Odaberite Symbol Rate i sprovedite ovu funkciju. Uobičajena postavka za Symbol Rate: „Auto“.
- DVB-T: odaberite kanal tasterima ▲▼, podesite frekvenciju tasterom ► i pritisnite OK da pokrenete pretraživanje. Odaberite poziciju sa maksimalnim kvalitetom signala.

Uređivanje kanala (analogni režim)

Možete da podešavate kanale i da preskočite neželjene kanale.

1. Odaberite analogni režim pritiskom na taster TV.
2. Pritisnite MENU taster da prikazete meni.
3. Odaberite „Setup“ tasterima ▼▲ i pritisnite OK i potvrdite izbor.
4. Odaberite „Analogue Tuning Menu“ tasterima ▼▲ i pritisnite OK da potvrdite izbor.
5. Odaberite jednu od sledećih funkcija tasterima ▲▼ i pritisnite OK da potvrdite izbor. Stavke funkcije zavise od odabrane zemlje.
6. Potvrite postavku.
Da izađete iz postavke, pritisnite EXIT taster.

Preskakanje neželjenih analognih kanala, uređivanje analognih kanala (Channel List)

Možete da sakrijete neželjene analogne kanale. Skrивene kanale ne možete da prikazete izuzev u ovoj funkciji. Upotrebite ovu funkciju da preskočite neželjene kanale.

Odaberite kanal tasterima ▲▼ i prikazite ga ili sakrijte pritiskom na OK. Da otkrijete sve kanale, pritisnite žuti taster.

Uređivanje kanala

Kanale možete da uređujete u Channel listi.

Tasterima ▲▼ odaberite kanal koji želite da uređujete:

Da ručno pronađete kanal, pritisnite crveni taster i pogledajte nastavak.

Da promenite poziciju kanala, pritisnite zeleni taster, tasterima ▲▼ odaberite novu poziciju i pritisnite zeleni taster.

Da promenite ime kanala, pritisnite plavi taster, kursorskim tasterima odaberite jedno po jedno slovo i potvrdite izbor pritiskom na OK, memorizite postavku pritiskom na RETURN. Možete da unesete do 5 karaktera.

- Ako je VCR povezan samo RF kablom, uredite opciju „VCR“.

Ručno podešavanje analognih kanala (Manual Tuning)

Fine Tuning: upotrebite ovu opciju za precizno podešavanje pojedinačnih programa

Manual Tuning: podesite analogne kanale nakon sprovođenja Auto Setup procedure.

- Podesite Sound System i Colour System opcije, a zatim sprovedite ovu funkciju. Uobičajena postavka za Colour System: „Auto“.
- Ako je VCR povezan samo RF kablom, uredite opciju „VCR“.

1. Odaberite poziciju kanala numeričkim tasterima.
2. Odaberite kanal tasterom △/▽.
3. Pronađite kanal tasterima ◀/▶ i potvrdite pritiskom na OK.

Kontrola prikazivanja kanala

Možete da zaključate određene kanale/AV ulaze i kontrolišete njihovo prikazivanje. (Kada odaberete takav kanal/ulaz, prikazuje se poruka. Unosom PIN broja otključavate kanal.)

1. Pritisnite [MENU] da biste prikazali meni.
2. Odaberite „Setup“ meni tasterima ▲▼ i pritisnite OK da pristupite.
3. Odaberite „Child Lock“ meni tasterima ▲▼ i pritisnite OK da pristupite.
4. Sprovedite postavku na sledeći način:
 1. Unesite PIN broj (4 cifre).
Unesite PIN broj dva puta prilikom prve postavke.
Zabeležite PIN broj kako ga ne biste izgubili.
Kod "0000" može biti memorisan kao uobičajeni PIN broj u zavisnosti od zemlje koju odaberete.
 2. Odaberite „Child Lock List“ tasterima ▲▼ i pritisnite [OK] da pristupite.
 3. Odaberite tasterima ▲▼ kanal/ulaz koji želite da zaključate i pritisnite [OK] da potvrdite.
Indikator katanca prikazuje se pored zaključanog kanala/ulaza.
Da otkazete zaključavanje, odaberite kanal i pritisnite [OK].
Da pređete na vrh sledećeg unosa, pritisnite crveni taster.
Da zaključate sve kanale, pritisnite zeleni taster.
Da otključate sve kanale, pritisnite žuti taster.
Da sorirate imena kanala abecednim redom, pritisnite plavi taster.

Da promenite PIN broj, odaberite „Change PIN“ i unesite novi PIN broj dva puta.

Podešavanje Parental Rating funkcije

Dostupnost funkcije zavisi od odabrane zemlje. Ako je DVB program predviđen za određenu uzrasnu grupu, morate da unesete PIN broj da biste ga gledali.

Odaberite „Parental Rating“ i odaberite uzrast za ograničavanje prikazivanja programa.

Izborom opcije „Shipping Condition“ brišete PIN broj i sve postavke.

Oznake ulaza

Radi jednostavnije identifikacije i izbora ulaznog režima, možete da označite ulazne režime i preskočite terminale na koje nije povezana oprema.

1. Pritisnite MENU taster da prikazete meni.
2. Odaberite „Setup“ menu tasterima ▲▼ i pritisnite OK da pristupite.
3. Odaberite „Display Settings“ opciju tasterima ▲▼ i pritisnite OK da potvrdite izbor.
4. Odaberite „Input Labels“ opciju tasterima ▲▼ i pritisnite OK da potvrdite izbor.
5. Odaberite ulazni terminal tasterima ▲▼ i potvrdite tasterom ►.
Oznaka koju odaberete prikazuje se u „Input Selection“ meniju, „TV Selection“ meniju ili u traci sa informacijama. Ako odaberete „Skip“, nećete moći da izaberete režim.

Da se vratite na gledanje TV programa, pritisnite taster EXIT.

Korisnički unos

Možete lako da naslovite svaki od ulaznih terminala.

1. Tasterima ◀/▶ odaberite „User input“ i pristupite meniju pritiskom na OK.
2. Izaberite karaktere (maksimalno 10 karaktera) kursorim tasterima i potvrdite izbor pritiskom na OK.
3. Potvrdite izbore pritiskom na RETURN taster.

Common Interface modul

Meni Common Interface modula obezbeđuje pristup softveru na Common Interface (CI) modulima. Funkcija nije dostupna u nekim zemljama ili regionima. Iako vam CI modul može omogućiti praćenje nekih programa, ovaj TV ne garantuje dostupnost svih usluga (npr. Pay-TV). Koristite isključivo odobrene CI module.

Kontaktirajte prodavca Panasonic opreme ili stanicu u vezi sa dodatnim informacijama o ovoj usluzi.

- Isključite napajanje uređaja kada unosite ili vadite CI modul.
- Ako kartica za prikaz i čitač kartica dolaze kao komplet, prvo povežite čitač, a zatim unesite karticu u čitač.
- Nemojte da unosite modul naopako.

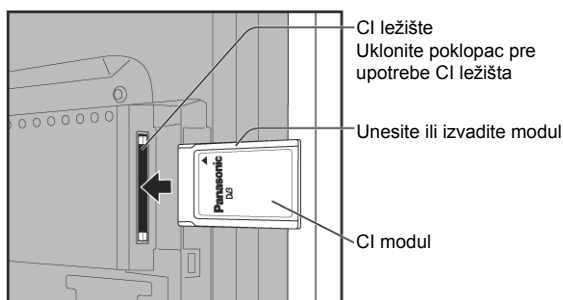

Unesite CI modul (opcionalno).

Funkcije koje se prikazuju na ekranu zavise od sadržaja odabranog CI modula. Obično se prikazuju Pay-TV kanali. Pratite prikazane instrukcije. Ako se Pay-TV kanal ne prikaže, sprovedite sledeću proceduru. Više informacija potražite u uputstvu za upotrebu CI modula ili od stanice.

1. Odaberite DVB-C ili DVB-T režim pritiskom na taster TV.
2. Prikazite meni pritiskom na taster MENU.
3. Odaberite „Setup“ tasterima ▲▼ i potvrdite pritiskom na taster OK.
4. Odaberite „Common Interface“ tasterima ▲▼ i potvrdite pritiskom na taster OK.
5. Pritisnite Common Interface meniju pritiskom na OK.
6. Pratite prikazane instrukcije. Vodič možda neće odgovarati tasterima daljinskog upravljača.

Vraćanje početnih vrednosti

Sve postavke (kanali, postavka slike, postavka zvuka i drugo) se vraćaju na početne vrednosti.

1. Pritisnite MENU taster da prikazete meni.
2. Odaberite „Setup“ meni tasterima ▲▼ i pritisnite OK da pristupite.
3. Odaberite „System Menu“ tasterima ▲▼ i pritisnite OK da potvrdite izbor.
4. Odaberite „Shipping Condition“ opciju tasterima ▲▼ i pritisnite OK da potvrdite izbor.
5. Sprovedite postavku.
 1. Proverite poruku i inicijalizujte televizor trostrukim pritiskom na OK.
 2. Pratite prikazane instrukcije. „Auto Setup“ funkcija aktivira se automatski kada sledeći put upotrebite glavni prekidač.



Ažuriranje TV softvera

Povremeno nova verzija softvera postaje dostupna radi unapređenja performansi televizora. Ako je dostupna dopuna, prikazuje se traka sa porukom o tome.

Da preuzmete novi sadržaj, pritisnite taster OK.

Ako ne želite da preuzimate nov sadržaj, pritisnite EXIT.

Možete da ažurirate nov softver automatski ili ručno.

1. Pritisnite [MENU] da biste prikazali meni.
2. Odaberite „Setup“ meni tasterima ▲▼ i pritisnite OK da pristupite.
3. Odaberite „System Menu“ meni tasterima ▲▼ i pritisnite OK.
4. Odaberite „System Update“ meni tasterima ▲▼ i pritisnite OK.
5. Sprovedite postavku na sledeći način:

Automatsko ažuriranje softvera

Odaberite „Auto Update Search in Standby“.

Svaki put kada odaberete ovu opciju, TV automatski sprovodi pretraživanje u pripremnom režimu i preuzima dopunu ako je dostupna. Automatsko ažuriranje sprovodi se kada je uređaj u pripremnom režimu (TV je isključen daljinskim upravljačem) i ako snimanje nije u toku.

Da odmah sprovedete ažuriranje softvera

Odaberite „System Update Search Now“. Uređaj traži dopunu nekoliko minuta i prikazuje odgovarajuću poruku na ekranu. Pritisnite OK da preuzmete dopunu. Preuzimanje traje do 60 minuta.

- Tokom preuzimanja, nemojte da isključujete TV. Obaveštenje se možda neće prikazati. U tom slučaju prikazuje se informacija o programu (datum dostupnosti nove verzije). Možete da rezervišete ažuriranje. Ažuriranje neće početi ako je uređaj isključen.

Prikaz PC ekrana na TV-u

Možete da prikazete sliku sa PC-a koji je povezan na ovaj uređaj.
Možete da slušate zvuk sa PC-a ako povežete uređaje audio kablom.

1. Odaberite spoljašnji ulaz pritiskom na taster AV.
2. Odaberite „PC“ tasterima ▲▼ i pritisnite OK da potvrdite izbor.
Ako je „H-freq“ ili „V-freq“ indikator prikazan crvenom bojom, to je znak da signali možda nisu podržani.

Da se vratite na TV, pritisnite TV taster.

Postavka u PC meniju

Picture meni / Advanced Settings (napredne postavke)

Stavke	Podešavanje/konfiguracije (alternative)
W/B High R	Balans beline svetlo crvenih zona.
W/B High B	Balans beline svetlo plavih zona.
W/B Low R	Balans beline tamno crvenih zona.
W/B Low B	Balans beline tamno plavih zona.
Gamma	Promena paleta boja (S Curve, 2.0, 2.2, 2.5).
Reset to Default	Pritisnite OK taster da vratite postavke Advanced Settings menija na uobičajene vrednosti.

Setup meni / PC Setup meni

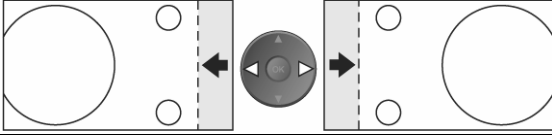
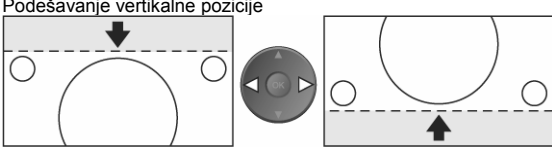



Stavke	Podešavanje/konfiguracije (alternative)
Input resolution	Širok prikaz VGA (640x480 tačaka), WVGA (852x480 tačaka) XGA (1024x768 tačaka), WXGA (1280x768 ili 1366x768 tačaka) Opcije zavise od signala-
Clock	Odaberite minimalan nivo šuma
H-pos	Podešavanje horizontalne pozicije 
V-pos	Podešavanje vertikalne pozicije 
Clock phase	Eliminisanje treperenja i distorzije Podesite ovu opciju nakon podešavanja Clock opcije. Odaberite minimalan nivo šuma
Sync	Izbor drugog sinhronizovanog signala ako je slika distorzirana (H&V / On G) H&V: na osnovu horizontalnih i vertikalnih signala sa PC-a On G: na osnovu zelenog signala sa PC-a (ako je dostupan)
Reset to Defaults	Pritisnite OK taster da vratite uobičajene postavke PC Setup menija.

Za HDMI-kompatibilan PC, računar možete da povežete na HDMI terminale (HDMI1 / HDMI2 / HDMI3) pomoću HDMI kabla.

VIERA TOOLS funkcije

Možete da pristupite specijalnim funkcijama pomoću VIERA TOOLS funkcije.

1. Prikazite ikone funkcije pritiskom na [VIERA TOOLS] taster.
2. Odaberite funkciju tasterima ◀▶ i pritisnite OK da pristupite.
3. Pratite operacije za svaku funkciju.

	VIERA Link Control Prikazuje se ekran za izbor ako je povezano više uređaja. U tom slučaju, odaberite i pritisnite taster.
	Pause Live TV – pauziranje živog TV prenosa
	Slideshow – prikaz slajdova Prikazuju se sve fotografije sa SD kartice.
	Photo View – prikaz fotografija

Da se vratite na TV program, pritisnite EXIT taster.

Da isključite ikone operacija, pritisnite VIERA TOOLS taster.

Pregled sadržaja SD kartice (VIERA IMAGE VIEWER)

Prikazuju se fotografije snimljene digitalnim kamerama.

- Tokom operacije, audio signal se ne prenosi preko AV1, AV2, AUDIO OUT i DIGITAL AUDIO OUT terminala. Video signali se ne prenose.
- Indikator "Date" označava datum snimanja. Fajl bez datuma snimanja označen je sa "***/**/****".

Unos SD kartice



Vađenje SD kartice

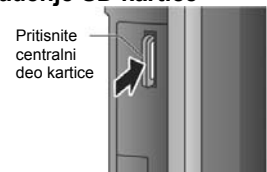

1. Unesite SD karticu.
2. Odaberite „Photo View“ i pritisnite OK.
Ovom meniju možete da pristupite direktno pomoću VIERA TOOLS funkcije.
3. Odaberite kursorskim tasterima folder koji želite da prikazete i pritisnite OK da potvrdite. Fajlovi koji nisu u folderu biće grupisani u folderu „/“.
4. Odaberite kursorskim tasterima fajl koji želite da prikazete i potvrdite pritiskom na OK.



Da prikazete sve fotografije

Dok je prikazan sadržaj foldera, pritisnite zeleni taster.

Ako kursorskim tasterima odaberete fotografiju i pritisnete OK, prikazuje se samo odabrana fotografija (Single View).

Dok je prikazana jedna fotografija možete da prikazete/sakrijete vodič sa informacijama ako pritisnete [I] ili [OPTION] taster.

◀: prelaz na prethodnu fotografiju

▶: prelaz na sledeću fotografiju

▲: rotiranje za 90° u smeru suprotnom od kretanja kazaljke

▼: rotiranje za 90° u smeru kretanja kazaljke

Da se vratite na umanjen prikaz fotografija, pritisnite [RETURN].

Da se vratite na TV program, pritisnite EXIT ili [SD HC] taster.

Sortiranje po datumu ili mesecu snimanja

Prikažite liste grupa sortirane prema datumu ili mesecu.

Grupa fotografija bez datuma snimanja prikazana je kao „Unknown“.

Dok je prikazan ekran sa više slika, pritisnite žuti taster da sortirate slike prema mesecu snimanja. Odaberite grupu kursorskim tasterima i pritisnite OK da potvrdite izbor grupe. Pritisnite zeleni taster da se vratite na početni prikaz.

Dok je prikazan ekran sa više slika, pritisnite plavi taster da sortirate slike prema datumu snimanja. Odaberite grupu kursorskim tasterima i pritisnite OK da potvrdite izbor grupe. Pritisnite zeleni taster da se vratite na početni prikaz.

Prikaz slajdova

Pokrenite prikaz slajdova (u koraku 4 procedure za prikaz fotografija)

1. Odaberite prvu fotografiju kursorskim tasterima.

2. Pokrenite prikaz slajdova pritiskom na crveni taster.

Pritisnite taster ▲ ako želite da pauzirate reprodukciju.

Pritisnite zeleni taster da se vratite na prikaz pojedinačne slike.

Prikaz slajdova možete da pokrenete pomoću VIERA TOOLS funkcije.

Postavke funkcije za prikaz slajdova (u Photo View režimu)

1. Prikazite meni pritiskom na MENU.
2. Odaberite „Viewing Setup“ pomoću tastera ▲▼ i pritisnite OK.
3. Odaberite stavku i sprovedite postavku tasterima ▲▼ i potvrdite izbor pritiskom na ►.

Back Ground Music: odaberite da li želite da slušate muziku tokom prikaza slajdova (**Off, Type1, Type 2, Type3**)

Interval: interval prikaza slike (**5, 10, 15, 30, 60, 90, 120 sekundi**)

Repeat: ponavljanje niza slike (**Off/On**)

Link funkcije

(Q-Link, VIERA Link)

Q-Link funkcija povezuje TV i DVD snimač/VCR i omogućava jednostavno snimanje i reprodukciju. VIERA Link (HDAVI Control™) funkcija povezuje TV i opremu sa VIERA Link funkcijom i omogućava jednostavnu kontrolu, snimanje, reprodukciju, uštedu energije i kreiranje kućnog bioskopa. Možete da koristite obe funkcije istovremeno. Ovaj TV podržava „HDAVI Control 4“ funkciju. Dostupne funkcije zavise od verzije HDAVI Control funkcije koju podržava povezana oprema. Proverite uputstvo za upotrebu povezane opreme.

Pregled Q-Link i VIERA Link funkcija

Q-Link (samo SCART veza)

Funkcije	Povezana oprema	DVD snimač / VCR sa Q-Link funkcijom
Preuzimanje postavke		O
Jednostavna reprodukcija		O
Uključivanje uz link		O
Isključivanje uz link		O
Direktno snimanje TV programa		O

Povezivanje

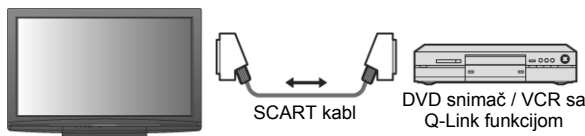

- Upotrebite pun SCART kabl.
- Povežite DVD snimač / VCR sa Q-Link funkcijom na AV1 ili AV2 terminal televizora pomoću SCART kabla.

VIERA Link (samo HDMI veza)

Funkcije	Povezana oprema	DIGA snimač sa VIERA Link funkcijom	DVD/BD plejer sa VIERA Link funkcijom	HD / LUMIX kamera sa VIERA Link funkcijom
Preuzimanje postavke		O*2	-	-
Jednostavna reprodukcija		O	O	O
Uključivanje uz link		O	O	O
Isključivanje uz link		O	O	O
Smanjenje potrošnje		O*3	O*3	-
Auto. pripremni režim		O*1	O*1	-
Pauza živog TV prog.		O*2,4	-	-
Direktno snimanje TV programa		O*2	-	-
Kontrola menija povezane opreme		O*1	O*1	O*1
Kontrola zvučnika		-	-	-

Povezivanje

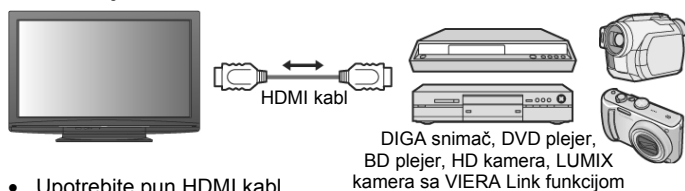

- Upotrebite pun HDMI kabl.
- Povežite opremu koja podržava VIERA Link funkciju na HDMI1, HDMI2 ili HDMI3 terminal televizora pomoću HDMI kabla.
- Potražite dodatne informacije o povezivanju u uputstvu za upotrebu opreme koju povežete.

VIERA Link (HDMI i SCART veza)

Funkcije	Povezana oprema	DIGA snimač sa VIERA Link funkcijom
Preuzimanje postavke		O
Jednostavna reprodukcija		O
Uključivanje uz link		O
Isključivanje uz link		O
Smanjenje potrošnje		O*3
Auto. pripremni režim		O*1
Pauza živog TV prog.		O*2,4
Direktno snimanje TV programa		O*2
Kontrola menija povezane opreme		O*1
Kontrola zvučnika		-

Povezivanje

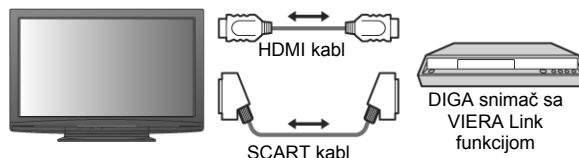

- Upotrebite pun HDMI kabl.
- Povežite opremu koja podržava VIERA Link funkciju na HDMI1, HDMI2 ili HDMI3 terminal televizora pomoću HDMI kabla.
- Upotrebite pun SCART kabl.
- Povežite opremu koja podržava VIERA Link funkcijom na AV1 ili AV2 terminal televizora pomoću SCART kabla.

VIERA Link (HDMI i Audio Out veza)

Funkcije	Povezana oprema	Kućni bioskop sa VIERA Link funkcijom	BD bioskop sa VIERA Link funkcijom	Pojačalo sa VIERA Link funkcijom
Preuzimanje postavke		-	-	-
Jednostavna reprodukcija		O*5	O*5	-
Uključivanje uz link		O	O	-
Isključivanje uz link		O	O	O
Smanjenje potrošnje		-	O*3	-
Auto. pripremni režim		O*1,6	O*1,6	O*1
Pauza živog TV prog.		-	-	-
Direktno snimanje TV programa		-	-	-
Kontrola menija povezane opreme		O*1	O*1	-
Kontrola zvučnika		O	O	O

*1: Dostupno za opremu sa "HDAVI Control 2" ili novijom funkcijom.

*2: Dostupno za opremu sa "HDAVI Control 3" ili novijom funkcijom.

*3: Dostupno za opremu sa "HDAVI Control 4" ili novijom funkcijom.

*4: Dostupno za DIGA snimač sa hard diskom.

*5: Tokom reprodukcije diska.

*6: Izuzev za gledanje diska.

Napomena

- VIERA Link funkcije možda neće biti dostupne uz opremu drugih proizvođača iako oprema podržava HDMI CEC standard.

Povezivanje

Kada koristite kućni bioskop / Blu-ray kućni bioskop

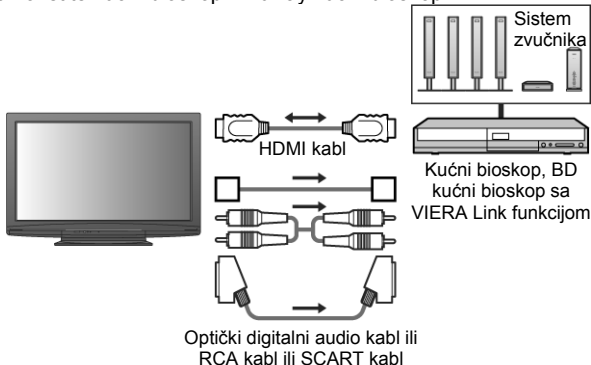

Kada koristite pojačalo

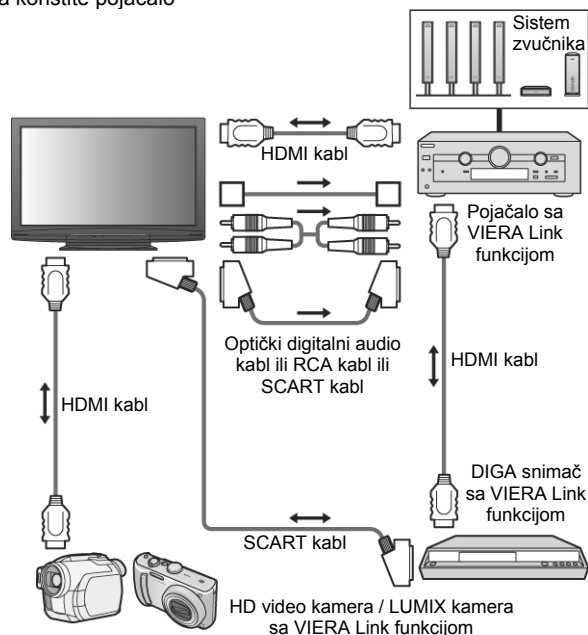

- Upotrebite pun HDMI kabl.
- Povežite opremu koja podržava VIERA Link funkciju na HDMI1, HDMI2 ili HDMI3 terminal televizora pomoću HDMI kabla.
- Upotrebite pun SCART kabl.
- Povežite opremu koja podržava VIERA Link funkcijom na AV1 ili AV2 terminal televizora pomoću SCART kabla.
- Upotrebite samo jedan kabl, optički digitalni audio kabl, RCA ili SCART kabl za audio izlaz sa TV-a.

Q-Link funkcija

Priprema

- Povežite VCR / DVD snimač sa sledećim oznakama: "Q-Link", "Easy Link", "NEXTVIEWLINK", "DATA LOGIC", "Megalogic" ili "SMARTLINK".
- Upotrebite pun SCART kabl.
- Pripremite DVD/VCR.
- Pripremite Q-Link terminal u Setup meniju (Q-Link, AV1/AV2 out).
- Preuzmite memorisanu postavku – postavku kanala, jezika, zemlju/region.

Dostupne funkcije

Preuzimanje memorisane postavke

Možete da preuzmete postavku kanala, jezika, zemlje/regiona na uređaju za snimanje.

- Ne možete da preuzmete postavku DVB-C kanala.
- Preuzimanje postavke možete da sprovedete uz pomoć opcija „Download“ ili „Auto Setup“.

Direktno snimanje TV programa:

Snimanje aktuelnog programa na VCR / DVD.

Aktuelni režim	Prijemnik	Snimanje
Analogni	TV	Izlaz TV monitora
	Snimač	Prijemnik snimača
DVB	TV	Izlaz TV monitora
AV (gledate prijemnik snimača)	Snimač	Prijemnik snimača
AV (gledate spoljašnji ulaz snimača)	-	Spoljašnji ulaz snimača
AV (gledate spoljašnji ulaz TV-a)	-	Izlaz TV monitora

- Kada sprovedete funkciju direktnog snimanja TV programa, uređaj za snimanje se automatski uključuje ako je u pripremnom modu.
- Možete da promenite kanal ili isključite TV kada snimač sprovodi snimanje preko svog prijemnika.
- Ne možete da promenite kanal kada snimač snima preko TV prijemnika.

Da zaustavite operaciju snimanja, pritisnite GUIDE taster, otključajte prijemnik i pritisnite EXIT.

Uključivanje preko linka i jednostavna reprodukcija

Postavite „Power on Link“ na „On“ u Setup meniju da biste koristili ovu funkciju. Kada VCR ili DVD počne reprodukciju ili ako aktivirate Direct Navigator / Function meni povezane opreme, TV se uključuje i ulazni režim se automatski menja kako bi pogledali sadržaj. (Samo kada je TV u pripremnom modu.)

Isključivanje preko linka

Postavite „Power off Link“ na „On“ u Setup meniju da biste koristili ovu funkciju. Kada je TV u pripremnom modu, uređaj za snimanje automatski se prebacuje u pripremi mod. (samo ako kasete ili disk nije aktivan.) Funkcija će raditi čak i ako TV uđe u pripremi režim automatski zbog aktiviranja Off Timer funkcije ili Auto Power Standby funkcije.

„DATA LOGIC“ (robna marka Metz korporacije), „Megalogic“ (robna marka Grundig korporacije), „Easy Link“ (robna marka Philips korporacije), „SMARTLINK“ (robna marka Sony korporacije). Pročitajte uputstvo za upotrebu opreme koju koristite.

VIERA Link „HDAVI Control™“ funkcija

Uživajte u praktičnoj upotrebi Panasonic proizvoda sa „HDAVI Control“ funkcijom. Ovaj uređaj kompatibilan je sa „HDAVI Control 4“ funkcijom. HDMI i SCART veza sa nekim uređajima (DIGA snimač, HD video kamera, kućni bioskop, pojačalo i dr.) dozvoljava vam uređaje povezane automatski.

Ove funkcije su ograničene samo na modele sa „HDAVI Control“ i „VIERA Link“ funkcijom.

- Neke funkcije nisu dostupne u zavisnosti od verzije HDAVI Control funkcije. Proverite verziju HDAVI Control funkcije uređaja koji koristite.
- VIERA Link „HDAVI Control“ funkcija, zasnovana na kontrolnim funkcijama koje obezbeđuje HDMI industrijski standard poznat kao HDMI CEC (Consumer Electronics Control), je jedinstvena funkcija koju smo razvili i primenili u ovom proizvodu. Ne garantujemo vam njen rad sa opremom drugih proizvođača koja podržava HDMI CEC standard.
- Pogledajte uputstvo za upotrebu opreme koju planirate da koristite.
- Kontaktirajte lokalnog prodavca Panasonic opreme.

Priprema

- Povežite opremu koja podržava VIERA Link funkciju.
- Upotrebite pun HDMI kabl.
- Preporučeni Panasonic HDMI kablovi: RP-CDHG10 (1.0 m), RP-CDHG15 (1.5 m), RP-CDHG20 (2.0 m), RP-CDHG30 (3.0 m), RP-CDHG50 (5.0 m)
- Upotrebite pun SCART kabl.
- Pripremite povezanu opremu. Pročitajte uputstvo za upotrebu opreme.
- Radi optimalnog snimanja, sprovedite dodatne postavke snimača.
- Preuzmite memorisane postavke – kanal, jezik, postavku zemlje/regiona.
- Postavite „VIERA Link“ u Setup meniju na „On“.
- Pripremite TV:

Nakon povezivanja, uključite opremu, a zatim uključite TV. Postavite ulazni režim na HDMI1, HDMI2 ili HDMI3 i uverite se da je slika prikazana pravilno.

Ovu postavku morate da sprovedete kada to radite prvi put, kada dodajete ili isključujete opremu ili kada menjate postavku.

Dostupne funkcije

Preuzimanje memorisane postavke

Možete da preuzmete postavku kanala, jezika, zemlje/regiona na uređaju za snimanje.

- Ne možete da preuzmete postavku DVB-C kanala.
- Preuzimanje postavke možete da sprovedete uz pomoć opcija „Download“ ili „Auto Setup“.

Jednostavna reprodukcija

Automatska promena ulaza. Kada uključite povezani Panasonic uređaj, ulazni mod se automatski menja. Kada prekinete sa upotrebom uređaja, vraća se stari ulazni mod.

Uključivanje preko linka

Postavite „Power on Link“ na „On“ u Setup meniju da biste koristili ovu funkciju. Kada se na povezanoj opremi pokrene reprodukcija ili Direct navigator / Function meni za opremu, TV se automatski uključuje. (Samo kada je TV u pripremnom modu.)

Isključivanje preko linka

Postavite „Power off Link“ na „On“ u Setup meniju da biste koristili ovu funkciju. Kada je TV u pripremnom modu, priključena oprema automatski se prebacuje u pripremi mod. Ova funkcija će raditi čak i ako se TV prebaci u pripremi režim automatski usled OFF TIMER funkcije ili funkcije za automatski prelazak u pripremi režim.

Smanjenje potrošnje u pripremnom režimu (Standby Power Save)

Postavite „Standby Power Save“ u Setup meniju na „On“ da biste koristili ovu funkciju. Potrošnja povezane opreme u pripremnom režimu kontroliše se u skladu sa režimom televizora.

Kada je TV u pripremnom režimu, povezana oprema se automatski prebacuje u pripremi režim i potrošnja se smanjuje.

Kada uključite TV, povezana oprema ostaje u pripremnom režimu, ali se potrošnja povećava radi pravovremenog aktiviranja.

- Ova funkcija je efikasna ako povezana oprema može da promeni potrošnju u pripremnom režimu.
- Ova funkcija će raditi kada postavite „Power off Link“ na „On“.

Automatsko prebacivanje nekorišćene opreme u pripremi režim (Intelligent Auto Standby)

Odaberite Intelligent Auto Standby „On (With reminder)“ ili „On (No reminder)“ u Setup meniju da biste koristili ovu funkciju.

Kada je TV uključen, povezan uređaj koji ne gledate ili ne koristite automatski prelazi u pripremi režim. Na primer, kada promenite ulazni režim iz HDMI, kada promenite „Speaker Selection“ u „TV“ (izuzev kada koristite gledate sadržaj diska).

- Ako odaberete „On (With reminder)“, na ekranu se prikazuje obaveštenje pre primene ove funkcije.
- Ova funkcija možda neće raditi pravilno u zavisnosti od povezane opreme. Ako je potrebno, odaberite „Off“.

Dostupne funkcije (uz VIERA Link meni)

Direktno snimanje TV programa [Direct TV Rec]

Snimanje aktuelnog programa na DIGA snimač.

- Ako povežete više snimača, odaberite DIGA snimač sa najnižim rednim brojem HDMI terminala.
- Ako ne možete da koristite uređaj, proverite postavku.
- Potrebna je SCART veza za snimanje DVB-C programa.
- Možete da promenite kanal ili isključite TV kada snimač koristi svoj prijemnik.
- Ne možete da promenite kanal kada snimač koristi TV prijemnik.

1. Pritisnite [VIERA Link] taster da biste prikazali „VIERA LINK meni“.
2. Odaberite „Direct TV Rec“ i pokrenite snimanje. Snimanje možete da pokrenete i pritiskom na [DIRECT TV REC]. Da zaustavite snimanje, odaberite „Stop“ u „Direct TV Rec“ opciji i potvrdite izbor pritiskom na OK. Snimanje možete da zaustavite pritiskom na [GUIDE] i [EXIT].

Pauziranje živog TV programa (Pause Live TV)

Možete da pauzirate živ TV program i nastavite gledanje kasnije. Program se snima na hard disk DIGA snimača.

- Funkcija je dostupna uz DIGA snimač sa HDD-om.
- Ako povežete više snimača, odaberite DIGA snimač sa najnižim rednim brojem HDMI terminala.

Pristup i pauziranje živog TV programa

1. Pritisnite [VIERA Link] taster da biste prikazali „VIERA LINK meni“.
2. Odaberite „Pause Live TV“ i pauzirajte prenos. TV slika biće pauzana. Možete da pauzirate sliku pomoću VIERA TOOLS funkcije. Živ TV program se snima na HDD. Ako pauzirana TV slika nestane nakon nekoliko minuta, pritisnite „OPTIONS“. Pratite prikazane instrukcije i upotrebite Pause Live TV funkciju.

Upotreba Pause Live TV funkcije.

OK: reprodukcija

◀: pretraživanje unazad

▶: pretraživanje unapred

▲: pauza

▼: stop

Ako zaustavite reprodukciju, snimljeni program se briše sa hard diska. Operacije zavise od snimača. U ovom slučaju, pratite instrukcije vodiča ili pročitajte uputstvo za upotrebu snimača.

Vraćanje na živi TV prenos

Pritisnite [TV]. Odaberite „Yes“ i pritisnite OK.

Ako zaustavite reprodukciju ili otkazete pauzu, snimljeni program se briše sa hard diska.

Kontrola menija povezane opreme pomoću VIERA daljinskog upravljača (VIERA Link Control)

Možete da kontrolišete neke funkcije priključene opreme pomoću daljinskog upravljača ovog televizora (usmerite daljinski upravljač ka senzoru za prijem signala na televizoru).

Ako ne možete da pristupite meniju, proverite postavke i opremu.

Pristup meniju opreme

1. Prikazite „VIERA Link“ meni pritiskom na [VIERA Link] taster.
2. Odaberite „VIERA Link Control“ opciju pomoću tastera ▼.
3. Odaberite opremu kojoj želite da pristupite tasterom ▶ i potvrdite izbor pritiskom na [OK].

Dostupne opcije: Recorder, Player, Home Cinema, Video Camera, LUMIX, Other

Prikazuje se meni opreme (ulazni režim se menja automatski)

4. Upotrebite meni opreme.

1. Postavite kod daljinskog upravljača na „73“.

2. Pratite instrukcije vodiča.

Pritisnite OPTION da prikazete vodiča.

Kada su ključne reči prikazane trakom u boji, pritisnite taster u boji.

Neke operacije možda neće biti dostupne u zavisnosti od opreme. U tom slučaju, upotrebite originalni daljinski upravljač za kontrolu opreme.

Ako ste povezali više snimača ili uređaja za reprodukciju

Možete da povežete do 3 snimača ili uređaja za reprodukciju.

Broj se daje na osnovu nižeg broja HDMI terminala televizora. Na primer, dva snimača su povezana na HDMI2 i HDMI3 terminale. Snimač povezan na HDMI2 terminal označen je kao „Recorder1“, a snimač povezan na HDMI3 terminal označen je kao „Recorder2“.

Ako pristupite pogrešnoj opremi

Prikazuje se tip povezane opreme. Možete da pristupite meniju opreme, ali ne možete da je koristite. Upotrebite daljinski upravljač uređaja za kontrolu opreme.

Zvučnici kućnog bioskopa (Speaker Selection)

Možete da kontrolišete zvučnike kućnog bioskopa pomoću daljinskog upravljača televizora.

1. Prikazite „VIERA Link“ meni pritiskom na [VIERA Link] taster.
2. Odaberite „Speaker Selection“.
3. Odaberite „Home Cinema“ ili „TV“.

Home Cinema: kućni bioskop, BD bioskop ili pojačalo automatski se uključuju ako je uređaj u pripremnom modu, a zvuk se reprodukuje preko zvučnika kućnog bioskopa. Promenite nivo zvuka +/- tasterom. Isključite zvuk pritiskom na MUTE taster. Kada isključite priključenu opremu, TV zvučnici biće aktivni.

TV: zvučnici televizora su aktivni

- Ako želite da uživate u višekanalnom zvuku (npr., Dolby Digital 5.1ch) preko pojačala, povežite HDMI kabl i optički digitalni audio kabl, a zatim odaberite „Home Cinema“.
- Da uživate u višekanalnom zvuku sa DIGA snimača, povežite DIGA snimač HDMI kablom na pojačalo.

Napomene

- Ove funkcije možda neće raditi pravilno u zavisnosti od povezane opreme.
- Slika ili zvuk možda neće biti dostupni prvih nekoliko sekundi nakon promene ulaznog režima.
- Jednostavna reprodukcija možda neće biti dostupna kada koristite daljinski upravljač za kućni bioskop, BD bioskop ili pojačalo. Pročitajte uputstvo za upotrebu opreme.
- „HDAVI Control 4“ je najnoviji standard (Decembar, 2008. godine) za HDAVI Control kompatibilnu opremu. Ovaj standard je kompatibilan sa konvencionalnom HDAVI opremom.
- Da proverite verziju HDAVI Control funkcije ovog televizora, proverite „System Information“.

Povezivanje spoljašnje opreme (pregled)

Naredni dijagram prikazuje preporučeni način povezivanja TV-a i različite opreme. U vezi sa dodatnim informacijama, proverite narednu tabelu i specifikacije.

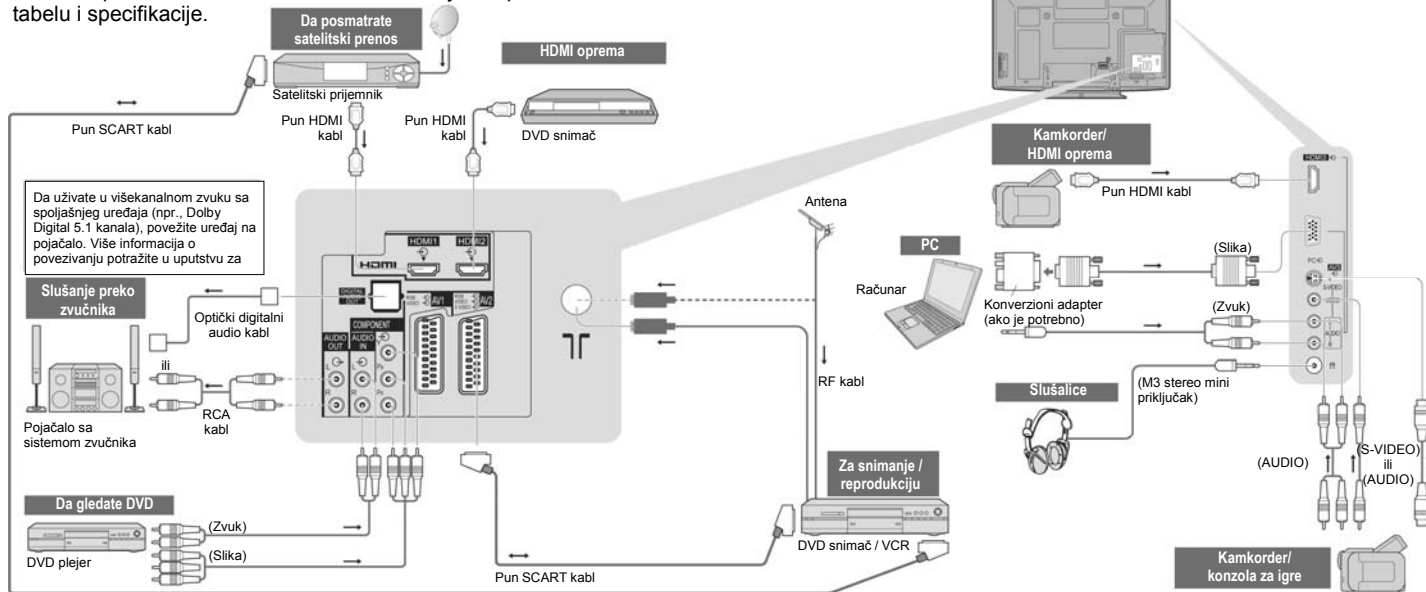

Tipovi opreme koju možete da povežete

	Prijjučak			COMPONENT	AUDIO OUT	DIGITAL AUDIO OUT	HDMI		
	AV1	AV2	AV3				1	2	3
Snimanje/reprodukcija									
Za snimanje / reprodukciju video kasete / DVD-a	○	○		○			○	○	○
Za posmatranje DVD-a	○	○	○				○	○	○
Za posmatranje snimka sa kamkordera	○	○	○				○	○	○
Za posmatranje satelitskog prenosa	○	○	○				○	○	○
Za igranje igara	○	○	○				○	○	○
Upotreba uz pojačalo sa zvučnicima					○	○			
Q-Link	○	○							
VIERA Link	○*	○*					○	○	○
Direktno snimanje TV programa	○	○					○	○	○

○: preporučeni tip veze

* Uz HDMI

Tehničke informacije

Automatski odnos ekrana

Možete da odaberete optimalnu veličinu i odnos ekrana i uživajte u kvalitetnijoj slici.

Signal za kontrolu odnosa ekrana

Indikator „WIDE“ prikazuje se u gornjem levom uglu ekrana ako uređaj prepozna signal za širokougone slike (WSS) ili kontrolni signal preko SCART ili HDMI terminala. Bira se odgovarajući 16:9 ili 14:9 widescreen odnos. Ova funkcija će raditi u bilo kom režimu odnosa ekrana.

Ulazni terminal	Format ulaznog signala	Kontrolni signal odnosa ekrana	
		Widescreen signal (WSS)	Kontrolni signal preko SCART ili HDMI terminala
RF Cable	DVB-T	○	○
	PAL B, G, H, I	○	○
	PAL D, K	○	○
	SECAM B, G	○	○
	SECAM L, L'	○	○
	SECAM D, K	○	○
	PAL 525/60 6.5 MHz	○	○
	PAL 525/60 6.0 MHz	○	○
	PAL 525/60 5.5 MHz	○	○
	M. NTSC 6.5 MHz	○	○
AV1 (kompozitni) AV2 (kompozitni ili S-Video) AV3	M. NTSC 6.0 MHz	○	○
	M. NTSC 5.5 MHz	○	○
	DVB-C	○	○
	PAL	○	○
COMPONENT	SECAM	○	○
	PAL 525/60	○	○
	M. NTSC	○	○
	NTSC	○	○
	525 (480) / 60i	○	○
	525 (480) / 60p	○	○
HDMI1 HDMI2 HDMI3	625 (576) / 50i	○	○
	625 (576) / 50p	○	○
	750 (720) / 60p	○	○
	750 (720) / 50p	○	○
	1,125 (1,080) / 60i	○	○
	1,125 (1,080) / 50i	○	○
	1,125 (1,080) / 60p	○	○
	1,125 (1,080) / 50p	○	○
	1,125 (1,080) / 60i	○	○
	1,125 (1,080) / 50i	○	○

Automatski režim

Automatski režim određuje najbolji odnos ekrana i širi sliku tako da ispuni ceo ekran. To se odvija kroz četvorostepeni proces (WSS, kontrolni signal sa SCART/HDMI terminala, Letterbox ili Justify orijentacija radi ispunjenja ekrana). Ovaj proces traje nekoliko minuta, u zavisnosti od zatamnjenosti slike.

Letterbox orijentacija: Ako se tokom procesa prepoznaju crne trake na vrhu i dnu ekrana, automatski režim bira najbolji odnos ekrana i širi sliku tako da ispuni ekran.

Ako ne postoji signal odnosa ekrana, automatski režim unapređuje sliku.

Napomena

- Odnos ekrana zavisi od programa. Ako odnos ekrana nije standardnih "16:9", crne linije se mogu javiti na dnu i vrhu ekrana.
- Ako ekran izgleda neobično kada reprodukujete widescreen snimak preko VCR-a, podosite tracking kontrolu na VCR-u. (pogledajte uputstvo za upotrebu VCR-a.)

SD kartice

- Nemojte da vadite karticu dok TV pristupa sadržaju (na ovaj način možete da oštetite karticu ili TV).
- Nemojte da dodirujete metalne kontakte na poleđini kartice.
- Nemojte da izlažete karticu visokom pritisku ili udarima.
- Unesite karticu na pravilan način (u suprotnom, može doći do oštećenja kartice).
- Električne smetnje, statički elektricitet ili nepravilna upotreba mogu da oštete podatke ili karticu.
- Redovno pravite rezervne kopije podataka ako primetite nepravilnosti u upotrebi. (Kompanija Panasonic nije odgovorna za gubitak ili oštećenje snimljenih podataka.)

Format podataka za karticu

Fotografije snimljene digitalnim kamerama koje su kompatibilne sa JPEG fajlovima u DCF* i EXIF standardima

Format podataka: Baseline JPEG (Subsampling 4:4:4, 4:2:2 ili 4:2:0)

Maksimalan broj datoteka: 9999

Rezolucija slike: 160 x 120 do 10 000 000

- Kompatibilne kartice (maksimalan kapacitet): SDHC (32GB), SD Card (2 GB), Mini SD Card (2GB) (uz mini SD adapter)
- Koristite miniSD karticu uz adapter.
- Proverite najnovije informacije na narednoj adresi. (sajt je na engleskom) <http://panasonic.co.jp/pavc/global/cs>

Napomene

- Formatirajte karticu opremom za snimanje.
- Slike možda neće biti prikazane pravilno na TV-u u zavisnosti od opreme koja je upotrebljena za snimanje.
- Potrebno je izvesno vreme za prikaz ako postoji veliki broj fajlova i foldera.
- Ova funkcija ne može da prikaže Motion JPEG fajlove i fotografije koje nisu u DCF formatu (npr., TIFF, BMP).
- Podaci koji su promenjeni na računaru možda neće biti prikazani.
- Slike sa PC-a moraju biti kompatibilne sa EXIF (Exchangeable Image File) 2.0, 2.1 i 2.2 formatom.
- Delimično degradirane slike se mogu prikazati u slabijoj rezoluciji.
- U Photo View režimu možete da prikazete sve podatke sa „JPG“ nastavkom.
- Nazivi foldera i fajlova mogu se razlikovati u zavisnosti od digitalne kamere koju koristite.
- Nemojte da koristite karaktere i specijalne znakove veličine 2 bajta.
- Kartica može postati neupotrebljiva ako promenite naziv datoteke ili foldera.

Ekranse poruke

Cannot read file – Datoteka nije ispravna ili uređaj ne može da je pročita ili TV ne podržava format.

No SD card inserted – Proverite da li ste karticu uneli pravilno.

No valid file to play – Na kartici nema podataka

Over 9999 pictures found – Maksimalan broj fotografija je 9999.

Tabela karaktera za numeričke tastere

Možete da unesete karaktere pomoću numeričkih tastera. Pritisnite numerički taster više puta sve dok ne prikazete željeni karakter. Karakter se bira automatski ako ga ne promenite duže od jedne sekunde. Karakter možete da odaberete ako pritisnete taster OK ili drugi numerički taster tokom jedne sekunde.

Numerički taster	Broj pritisaka na taster										
	1	2	3	4	5	6	7	8	9	10	11
1	.	1	!	:	#	+	-	*	_	()	
2	a	b	c	2	A	B	C				
3	d	e	f	3	D	E	F				
4	g	h	i	4	G	H	I				
5	j	k	l	5	J	K	L				
6	m	n	o	6	M	N	O				
7	p	q	r	s	7	P	Q	R	S		
8	t	u	v	8	T	U	V				
9	w	x	y	z	9	W	X	Y	Z		
0	Space	0									

Informacije o SCART, S-video i HDMI terminalima**AV1 SCART terminal (RGB, VIDEO, Q-Link)**

Odgovarajući ulazi za AV1 obuhvataju RGB (Red / Green / Blue)

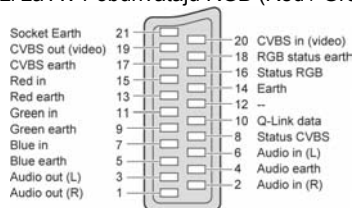
**AV2 SCART terminal (RGB, VIDEO, S-VIDEO, Q-Link)**

AV2 – pinovi 15 i 20 zavise od AV2 S-VHS / VIDEO postavke

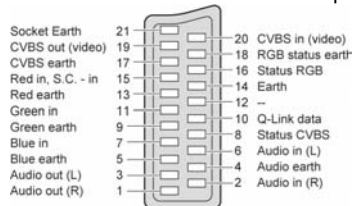
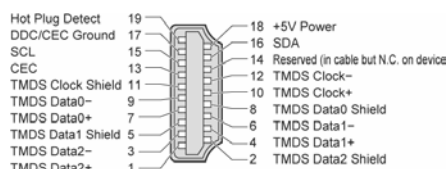
**AV3 S-VIDEO 4pin terminal****HDMI terminal****HDMI veza**

HDMI (high-definition multimedia interface) omogućava vam da uživate u digitalnoj slici visoke definicije i zvuku visokog kvaliteta nakon povezivanja TV-a i kompatibilnog uređaja. HDMI-kompatibilnu opremu (*1) sa HDMI ili DVI izlaznim terminalom, kao što je dekodir ili DVD plejer možete povezati na HDMI terminal punim HDMI kablom.

Dostupne HDMI funkcije

- Ulazni audio signal : 2-kanalni linearni PCM (frekvencije uzorkovanja - 48 kHz, 44.1 kHz, 32 kHz)
- Ulazni video signal : 480i, 480p, 576i, 576p, 720p, 1080i i 1080p. Odaberite postavku u skladu sa digitalnom opremom.
- Ulazni PC signal: Odaberite postavku u skladu sa računarom.
- VIERA Link (HDAVI Control 4) :
- x.v.Colour™

DVI veza

Ako spoljašnji uređaj poseduje samo DVI izlaz, povežite uređaj na HDMI1/3 terminal preko DVI/HDMI adapterskog kabla (*2).

Kada koristite DVI/HDMI adapterski kabl, povežite audio kabl na ulazni audio terminal (HDMI1: upotrebite COMPONENT-AUDIO terminale, HDMI3: upotrebite AV3 audio terminale).

Napomene

- Audio postavke možete da sprovedete preko "HDMI1/4 Input" menija.
- HDMI2 terminali namenjeni su samo za digitalni audio signal.
- Ako povezana oprema poseduje funkciju za podešavanje odnosa ekrana, odaberite "16:9".
- Ovo su HDMI priključci tipa A.
- Ovi HDMI priključci su kompatibilni sa HDCP (High-Bandwidth Digital Content Protection) sistemom za zaštitu autorskih prava.
- Opremu bez digitalnog izlaznog terminala možete da povežete na „COMPONENT“, „S-VIDEO“ ili „VIDEO“ ulaz radi prijema analognih signala.
- TV poseduje HDMI (ver.1.3 sa x.v.Color) tehnologiju.

(*1): HDMI logo je prikazan na HDMI kompatibilnoj opremi.

(*2): Raspitajte se u lokalnoj prodavnici digitalne opreme.

PC veza

Nakon povezivanja PC-a na ovaj uređaj, možete da prikazete sliku i slušate zvuk sa PC-a.

- PC signali koje možete da koristite: horizontalna frekvencija skeniranja: 31 do 69 kHz; vertikalna frekvencija skeniranja 59 do 86 Hz (više od 1,024 signalnih linija može dovesti do nepravilnog prikaza slike).
- PC adapter nije neophodan za DOS/V-kompatibilan D-sub 15-pinski priključak.

Napomene

- Neke računare nećete moći da povežete na ovaj TV.
- Kada koristite PC, postavite kvalitet prikaza na najvišu poziciju.
- Dodatne informacije o PC signalima koje možete da upotrebite potražite u nastavku.
- Maksimalna rezolucija.



	Model	TX-P37X10Y	TX-P42X10Y TX-P42X10YS	TX-P50X10Y
Odnos ekrana	4:3	768x720 piksela	768x720 piksela	1024x768 piksela
	16:9	1024x720 piksela	1024x720 piksela	1366x768 piksela

Signali na D-sub 15-pinskom priključku

Br.pina	Naziv signala	Br.pina	Naziv signala	Br.pina	Naziv signala
1	R	6	GND	11	NP
2	G	7	GND	12	NP
3	B	8	GND	13	HD
4	NP	9	NP	14	VD
5	GND	10	GND	15	NP

NP – nije povezan

GND – uzemljenje

Ulazni signali koje možete da prikazete

COMPONENT (Y, PB, PR) i HDMI ulaz

* Oznaka: ulazni signal koji možete da primenite

Naziv signala	Komponentni	HDMI
525 (480) / 60i	*	*
525 (480) / 60p	*	*
625 (576) / 50i	*	*
625 (576) / 50p	*	*
750 (720) / 60p	*	*
750 (720) / 50p	*	*
1,125 (1,080) / 60i	*	*
1,125 (1,080) / 50i	*	*
1,125 (1,080) / 60p		*
1,125 (1,080) / 50p		*
1,125 (1,080) / 24p		*

PC (D-sub 15P)

Naziv signala	Horizontalna frekvencija (khz)	Vertikalna frekvencija (Hz)
640 x 400 @70 Hz	31.47	70.07
640 x 480 @60 Hz	31.47	59.94
640 x 480 @75 Hz	37.50	75.00
800 x 600 @60 Hz	37.88	60.32
800 x 600 @75 Hz	46.88	75.00
800 x 600 @85 Hz	53.67	85.06
852 x 480 @60 Hz	31.44	59.89
1,024 x 768 @60 Hz	48.36	60.00
1,024 x 768 @70 Hz	56.48	70.07
1,024 x 768 @75 Hz	60.02	75.03
1,024 x 768 @85 Hz	68.68	85.00
1,280 x 1,024 @60 Hz	63.98	60.02
1,366 x 768 @60 Hz	48.39	60.04
Macintosh13" (640 x 480)	35.00	66.67
Macintosh16" (832 x 624)	49.73	74.55
Macintosh21" (1,152 x 870)	68.68	75.06

PC (HDMI)

Naziv signala	Horizontalna frekvencija (khz)	Vertikalna frekvencija (Hz)
640 x 480 @60 Hz	31.47	60.00
800 x 600 @60 Hz	37.88	60.00
1,024 x 768 @60 Hz	48.36	60.00
1,280 x 768 @60 Hz	47.70	60.00
1,280 x 1,024 @60 Hz	63.98	60.00
1,366 x 768 @60 Hz	48.39	60.00

Napomena

- Signali kojih nema u tabelama, možda neće biti prikazani pravilno.
- Navedeni signali se formatiraju radi optimalnog prikaza na vašem ekranu.
- Ulazni PC signal koji možete da primenite u osnovi je kompatibilan sa standardnim VESA tajmingom.
- PC signal se uvećava ili kompresuje za prikaz, zbog čega prikazivanje preciznih i dovoljno jasnih detalja možda neće biti moguće.

Česta pitanja

Pre zahteva za servisiranje, molimo vas da proverite naredne napomene kako bi otklonili problem. Ako problem postoji i dalje, kontaktirajte lokalnog prodavca Panasonic opreme ili servisni centar za Panasonic opremu.

Bele tačke ili senka na slici (šum)

Proverite poziciju, smer i vezu antene.

TV ne reprodukuje sliku i zvuk

- Da li je TV u „AV“ režimu?
- Da li je kabl za napajanje priključen na mrežnu utičnicu?
- Da li je TV uključen?
- Proverite Picture meni i nivo zvuka.
- Proverite da li su SCART kablovi pravilno priključeni.

Automatski izbor odnosa ekrana

- Auto Aspect funkcija je projektovana da vam pruži najbolji odnos slike.
- Pritisnite ASPECT taster ako želite ručno da promenite odnos ekrana.

S-video / crno-bela slika

- Proverite da li izlaz spoljašnjeg uređaja odgovara ulazu TV-a. Ako je izlaz spoljašnjeg uređaja postavljen na S-Video, TV mora biti postavljen na S-Video.

Nema programa u vodiču

- Proverite digitalni predajnik.
- Podesite smer antene.
- Proverite analogni prenos. Ako je kvalitet slike slab, proverite antenu i kontaktirajte najbližeg prodavca opreme.

Javlja se ekranska poruka – primer. EC/AV1

- Možete da obrišete ovu poruku pritiskom na [] taster. Pritisnite taster ponovo da prikazete poruku.

Q-Link funkcija ne radi

- Molimo vas da proverite SCART kabl i veze. Odaberite "AV1/AV2 out" u Setupu meniju.

VIERA Link funkcija ne radi i prikazuje se poruka o grešci

- Proverite vezu.
- Uključite povezanu opremu, a zatim uključite TV.

Snimanje ne počinje odmah

- Proverite postavku snimača. Proverite uputstvo za upotrebu snimača.

Neprekidno uključene tačke na ekranu

- Zbog proizvodnog procesa na ekranu se mogu javiti neprekidno uključene ili isključene tačke. Ovo nije kvar.

Umanjen kontrast

- Kontrast se smanjuje u sledećim situacijama na nekoliko minuta:
 - kada nema signala u DVB ili AV režimu
 - kada odaberete zaključan kanal
 - kada odaberete pogrešan kanal
 - kada odaberete radio kanal
 - kada prikazete meni
 - kada prikazete više ili jednu sliku u SD Card režimu

Problemi sa slikom

Slika puna šuma

- Odaberite „P-NR“ u Picture meniju (kako bi uklonili šum).
- Vodite računa o tome da u blizini TV-a ne bude aktiviran drugi električni uređaj (automobil, motocikl, fluorescentna lampa).

Slika se ne prikazuje

- Da li su „Colour“ ili „Contrast“ opcije u Picture meniju postavljene na minimalne vrednosti? Proverite sistem boje.

Mutna ili distorzirana slika (nema zvuka ili nizak nivo zvuka)

- Podesite kanale ponovo.

Neobična slika

- Isključite TV preko glavnog prekidača i uključite ga ponovo.
- Ako problem postoji i dalje, sprovedite „Shipping Condition“ proceduru.

Problemi sa zvukom

Zvuk se ne reprodukuje

- Da li je „Sound mute“ funkcija aktivna?
- Da li je nivo zvuka postavljen na minimum?

Nivo zvuka je nizak ili je zvuk distorziran

- Možda je prijem signala slabiji.
- Postavite „MPX“ u Sound meniju na „Mono“ (samo analogni mod).

Problemi sa digitalnim kanalima

Zbog tehnologije za prijem digitalnog signala, kvalitet DTV signala može biti slab u nekim slučajevima, uprkos dobrom prijemu analognih kanala.

Uređaj ne može da primi neke kanale.

- Proverite antenu ili kabl.
- Kontaktirajte lokalnog prodavca opreme.

Smetnje ili zamrznuta slika u DVB modu. Slika nestaje.

- Proverite „Signal Condition“. Ako je opcija „Signal Quality“ ili „Signal Strength“ prikazana crvenom bojom, signal je slab.
- Proverite antenu ili kabl. Ako problem i dalje postoji, kontaktirajte prodavca Panasonic opreme.
- Vremenski uslovi utiču na prijem signala (kiša, sneg). Čak i tokom lepog vremena visok vazdušni pritisak može da ometa prijem nekih kanala.
- Isključite TV pomoću prekidača napajanja, a zatim ga uključite ponovo.

Problemi sa HDMI priključkom

Zvuk je neobičan

- Postavite izlazni zvuk na priključenoj opremi na „2ch L.PCM“.
- Proverite „HDMI1/3 input“ postavku u Sound meniju.
- Ako imate problema sa digitalnom vezom, odaberite analognu.

Slika sa spoljašnjeg uređaja je neobična kada uređaje povežete pomoću HDMI kabla

- Da li je HDMI kabl priključen pravilno.
- Isključite TV i drugi uređaj, a zatim ih ponovo uključite.
- Proverite ulazni signal sa uređaja.
- Upotrebite opremu kompatibilnu sa EIA/CEA-861/861B standardom.

Ostali problemi

TV se ne uključuje

- Proverite da li je kabl za napajanje povezan na mrežnu utičnicu.

TV prelazi u pripremi mod

- Aktivirana je OFF TIMER funkcija.
- TV ulazi u pripremi mod 30 minuta nakon završetka prenosa.

Daljinski upravljač ne radi

- Da li su baterije instalirane pravilno?
- Da li je TV uključen?
- Usmerite daljinski upravljač direktno ka prednjem delu televizora (pod uglom od maksimalno 30° u odnosu na TV).
- Udaljite TV od sunčeve svetlosti i drugih izvora svetlosti.

Javlja se poruka o grešci

- Pratite prikazane instrukcije.
- Ako problem postoji i dalje, kontaktirajte servis.

Specifikacije

	TX-P37X10Y	TX-P42X10Y TX-P42X10YS	TX-P50X10Y
Izvor napajanja	nazimenični napon 220-240 V, 50-60 Hz		
Prosečna potrošnja	230 W	245 W	350W
Potrošnja u pripremi modu	0.7 W (bez snimanja sa monitorskog izlaza) 15 W (uz snimanje sa monitorskog izlaza)		0.5W / 15W
Odnos ekrana	16:9		
Vidljivi deo ekrana (mm)	94 cm (D) 819 (š) x 457 (v)	106 cm (D) 922 (š) x 518 (v)	127 cm (D) 1106 (š) x 622 (v)
Broj piksela	737 280 (1024 (Š) × 720 (H)) [3072 × 720 tačaka]	786 432 (1024 (Š) × 768 (H)) [3072 × 768 tačaka]	1 049 088 (1366 (Š) × 768 (H)) [4098 × 768 tačaka]
Zvučnik	160 mm x 40 mm x 2 kom. 8Ω		
Audio izlaz	20 W (10 W + 10 W), 10% THD		
Slušalice	M3 (3.5 mm) stereo mini priključak × 1		
PC signali	VGA, SVGA, WVGA, XGA SXGA, WXGA (kompresija) Horizontalna frekvencija skeniranja 31 - 69 kHz Vertikalna frekvencija skeniranja 59 - 86 Hz		
Sistem za prijem / naziv opsega	PAL B, G, H, I, SECAM B, G, SECAM L / L' VHF E2 - E12 VHF H1 - H2 (ITALY) VHF A - H (ITALY) UHF E21 - E69 CATV (S01 - S05) CATV S1 - S10 (M1 - M10) CATV S11 - S20 (U1 - U10) CATV S21 - S41 (Hyperband) PAL D, K, SECAM D, K VHF R1 - R2 VHF R3 - R5 VHF R6 - R12 UHF E21 - E69 PAL 525/60 : reprodukcija NTSC kasete sa nekih PAL VCR-a. DVB-T: reprodukcija zemaljskih kanala DVB-C: reprodukcija digitalnih kablovskih kanala M. NTSC : reprodukcija sa M. NTSC VCR-a. NTSC (samo AV ulaz) :reprodukcija sa NTSC VCR-a. TV signal možda nećete moći da primite u nekim oblastima.		
Antena	VHF / UHF		
Radni uslovi	Temperatura: 0°C - 35°C Vlažnost : 20 % - 80 % RH (bez kondenzacije)		

Terminali

AV1 (Scart)	21-pinski terminal (Audio/Video ulaz, Audio/Video izlaz, RGB ulaz, Q-Link)		
AV2 (Scart)	21-pinski terminal (Audio/Video ulaz, Audio/Video izlaz, RGB ulaz, S-video ulaz, Q-Link)		
AV3	VIDEO: RCA PIN tip x 1, 1.0 V[p-p] (75Ω)		
	S-VIDEO: Mini DIN 4-pinski, Y:1.0 V[p-p] (75Ω) C:0.286 V[p-p] (75Ω)		
	AUDIO L-R: RCA PIN tip x 2, 0.5 V(rms)		
COMPONENT	VIDEO: Y 1.0 V[p-p] (sa sinhronizacijom) PB, PR ±0.35 V[p-p]		
	AUDIO L-R: RCA PIN tip x 2, 0.5 V(rms)		
Ostalo	HDMI1/2/3: tip A, podržava HDAVI Control 4 funkciju HDMI™ (ver. 1.3a sa x.v.Colour™ tehnologijom)		
	PC: HIGH-DENSITY D-SUB 15PIN R,G,B/0.7 V[p-p] (75 Ω) HD, VD/TTL Level 2.0 - 5.0 V[p-p] (visoka impedanca)		
	Za karticu: SD		
Izlaz	AUDIO L-R: RCA tip x 2, 0.5 v[rms] (visoka impedanca)		
	DIGITAL AUDIO OUT: PCM/Dolby Digital/ DTS, optičko vlakno		
Dimenzije (mm) (ŠxVxD)	922 x 639 x 334 (sa postoljem)	1029 x 704 x 334 (sa postoljem)	1218 x 814 x 401 (sa postoljem)
	929 x 596 x 105 (samo TV)	1029 x 661 x 105 (samo TV)	1218 x 769 x 105 (samo TV)
Težina	24.0 kg neto (sa postoljem)	28.0 kg neto (sa postoljem)	36.0 kg neto (sa postoljem)
	22.0 kg neto (samo TV)	26.0 kg neto (samo TV)	34.0 kg neto (samo TV)

Dizajn i specifikacije mogu se promeniti bez obaveštenja.

Težina i dimenzije su približne.

Uređaj je u skladu sa sledećim EMC standardima: EN55013, EN61000-3-2, EN61000-3-3, EN55020, EN55022, EN55024.

Postolje: ST-42CF2WG / ST-42CF2WS / ST-50CF2WG (za bezbednosno odobrenje)

Panasonic Corporation

Web Site : <http://www.panasonic.net>

© Panasonic Corporation 2009.