

Panasonic

Uputstvo za upotrebu

LCD televizor

Model br.: **TX-L19X10E**
TX-L19X10EW

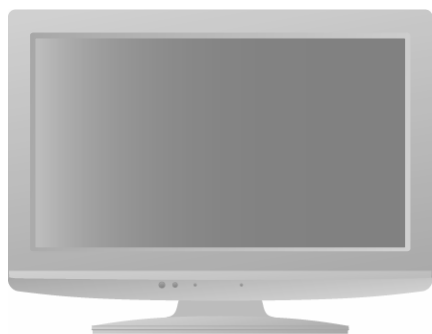

VIERA

VIERA
Link



VIERA
IMAGE VIEWER



DVB[®]



HD
ready

HDMI[™]
HIGH-DEFINITION MULTIMEDIA INTERFACE

Pre upotrebe uređaja, molimo vas da pročitate ovo uputstvo u potpunosti. Molimo vas da sačuvate ovo uputstvo radi upotrebe u budućnosti. Ovo uputstvo se koristi uz originalno uputstvo.

Pretvorite vašu dnevnu sobu u bioskop! Doživite neverovatno multimedijalno uzbuđenje

Napomene o DVB funkcijama

- DVB funkcije (Digital Video Broadcasting) će raditi na mestima gde postoji prijem DVB-T (MPEG2) digitalnog zemaljskog signala. Kontaktirajte prodavca Panasonic opreme u vezi sa dodatnim informacijama o pokrivenosti vaše oblasti signalom.
- DVB funkcije možda neće biti dostupne u nekim zemljama.
- Neke funkcije možda neće biti dostupne u nekim zemljama.
- Ovaj TV ispunjava DVB specifikacije ali vam ne garantujemo za buduće DVB usluge.

Sadržaj

Sigurnosne napomene	1
Održavanje uređaja	2
Oprema / opciona oprema	2
Delovi uređaja	3
Osnovno povezivanje	5
Automatska postavka (Auto Setup)	7
Posmatranje TV programa	7
Programski vodič	8
Teletext	8
Posmatranje zapisa sa VCR-a, DVD-a	9
Upotreba menija	9
Vraćanje iz Setup menija	10
Uređivanje kanala	11
Uređivanje kanala	11
Kontrola prikazivanja kanala	12
Common Interface modul	12
Vraćanje početnih vrednosti	12
Ažuriranje TV softvera	12
Oznake ulaza	12
Upotreba VIERA TOOLS funkcije	13
Pregled sadržaja SD kartice	13
Prikaz PC ekrana na TV-u	13
Link funkcije	13
Povezivanje spoljašnje opreme (pregled)	17
Tehničke informacije	17
Česta pitanja	19
Specifikacije	20

Sigurnosne napomene

Upozorenje

Rukovanje kablom za napajanje

- Unesite priključak kabla za napajanje u potpunosti u mrežnu utičnicu. (Ako priključak ne unesete pravilno, može doći do zagrevanja i požara.)
- Vodite računa o tome da utičnica bude dostupna.
- Nemojte da dodirujete priključak za napajanje mokrim rukama. (Na taj način može doći do strujnog udara.)
- Pazite da ne dodje do oštećenja kabla za napajanje. (Oštećen kabl za napajanje može da izazove požar ili strujni udar.)
- Nemojte da pomerate TV dok je kabl za napajanje povezan na mrežnu utičnicu.
- Nemojte da postavljate teške predmete na kabl i nemojte da postavljate kabl u blizini grejnih tela.
- Nemojte da uvijate kabl, da ga savijate ili zatežete.
- Nemojte da vučete kabl. Držite priključak kada isključujete kabl iz mrežne utičnice.
- Nemojte da koristite oštećen priključak ili mrežnu utičnicu.

Ako primetite bilo kakve nepravilnosti, odmah isključite priključak iz mrežne utičnice!

Napajanje

Uređaj je projektovan za rad na mreži od 220-240V, 50/60Hz AC.

Nemojte da skidate poklopce

NEMOJTE da popravljate uređaj samostalno

(Komponente pod visokim naponom mogu da izazovu ozbiljan strujni udar.)

- Preпустите проверу, podešavanje ili popravku uređaja ovlašćenom lokalnom servisu za Panasonic opremu.

Udaljite posude sa tečnošću od TV-a

- Kako bi sprečili oštećenje koje može da dovede do požara ili strujnog udara, nemojte da izlažete ovaj uređaj kapljanju ili prskanju tečnosti.
- Nemojte da postavljate posude ispunjene vodom (vaze, šolje, kozmetiku) iznad uređaja (uključujući i police.)

Nemojte da izlažete uređaj direktnom sunčevom svetlu i drugim izvorima toplote

- Izbegavajte izlaganje televizora direktnom sunčevom svetlu i drugim izvorima toplote. Kako bi sprečili eventualan požar, nemojte da postavljate sveće i druge izvore otvorenog plamena na ili u blizinu uređaja.

Nemojte da unosite strane predmete u uređaj

- Nemojte da dozvolite da metalni ili zapaljivi predmeti upadnu u uređaj kroz ventilacione otvore (može doći do požara ili strujnog udara).

Nemojte da postavljate televizor na nestabilnu površinu**Koristite isključivo preporučena postolja / opremu za instalaciju**

- Upotrebom nepreporučenih postolja i druge opreme za instalaciju, uređaj može biti nestabilan. Kontaktirajte lokalnog prodavca Panasonic opreme u vezi dodatnih informacija.

Nemojte da dozvolite deci da se igraju sa SD karticama

- Zbog toga što se radi o malom predmetu, dete može da proguta SD karticu. Molimo vas da sklonite karticu nakon upotrebe.

Pažnja**Kada čistite uređaj, isključite kabl za napajanje**

(Čišćenjem uređaja dok je na mreži možete da izazovete strujni udar.)

Isključite TV sa mreže ako ne planirate da ga koristite.

- Ovaj TV i dalje koristi malu količinu energije u Off modu, sve dok je kabl za napajanje priključen na aktivnu mrežnu utičnicu.

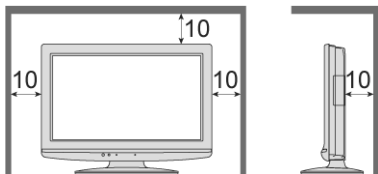
Obezbedite dovoljno prostora oko uređaja radi oslobađanja toplote

- Kada koristite postolje, obezbedite dovoljno prostora između donjeg dela TV-a i poda.
- Ako koristite zidni nosač, pratite uputstvo za instalaciju.

Nemojte da blokirate ventilacione otvore na poledjini

- Blokiranjem ventilacionih otvora na poledjini (na primer zavesama), može doći do pregrevanja, požara ili strujnog udara.

Nemojte da se izlažete visokom zvučnom pritisku sa slušalica

- Može doći do nepopravljivog oštećenja sluha.

Funkcija za automatski prelazak u pripremi režim

- Ako uređaj ne primi signal i na sprovede operaciju u analognom TV režimu tokom 30 minuta, TV se automatski prebacuje u pripremi režim.

Udaljite uređaj od sledeće opreme

- Elektronska oprema: Nemojte da postavljate video opremu u blizinu ovog uređaja (elektromagnetne smetnje mogu da dovedu do distorzije slike ili zvuka).
- Oprema sa infracrvenim senzorom: Ovaj TV emituje infracrvene zrake (koji mogu da utiču na rad druge opreme).

Prenosite uređaj u vertikalnom položaju**Održavanje uređaja****Prvo, isključite kabl za napajanje sa mrežne utičnice.****Ekran**

Svakodnevno održavanje: Pažljivo obrišite površinu ekrana pomoću meke tkanine.

Ozbiljnije čišćenje: Obrišite površinu pomoću meke tkanine navlažene čistom vodom ili vodom sa malom količinom neutralnog deterdženta. Nakon toga, suvom tkaninom obrišite i osušite površinu.

Pažnja

- Površina ekrana je pripremljena specijalnom tehnologijom i može lako biti oštećena. Pazite da ne udarite ili ogrebete površinu noktima ili drugim tvrdim predmetima.
- Nemojte da izlažete površinu ekrana sredstvu za uništavanje insekata, rastvaračima, razredjivaču ili drugim agresivnim supstancama.

Kućište i postolje

Svakodnevno održavanje: Obrišite površinu mekom suvom tkaninom. Ozbiljnije čišćenje: Navlažite meku tkaninu vodom ili vodom sa malom količinom neutralnog deterdženta. Iscedite tkaninu i obrišite površinu kućišta. Nakon toga, obrišite površinu čistom suvom tkaninom.

Pažnja

- Vodite računa o tome da ne izložite površine televizora deterdžentu. (Tečnost unutar televizora može da izazove kvar.)
- Nemojte da izlažete površine uređaja sredstvu za uništavanje insekata, rastvaračima, razredjivaču ili drugim agresivnim supstancama. (Na ovaj način može doći do oštećenja površinskog sloja i skidanja boje.)
- Nemojte da dozvolite da kućište bude u kontaktu sa gumenim ili PVC predmetima duže vreme.

Priključak kabla za napajanje

Brišite povremeno priključak kabla za napajanje suvom tkaninom. (Vlaga i prašina mogu da dovedu do požara ili strujnog udara.)

Oprema / opciona oprema
Standardna oprema

Proverite da li se u opremi nalaze sledeći elementi

- Daljinski upravljač (N2QAYB000328)
- Baterije za daljinski upravljač (2) R6 (UM3)
- Traka za kablove
- Tkanina za čišćenje
- Uputstvo za upotrebu
- Garantni list
- Postolje 7A7040084A (TX-L19X10E), 7A7040086A (TX-L19X10EW)
- Zavrtnaj za postolje (3) XTB4+15JFJK (TX-L19X10E), XTB4+15JFJ, (TX-L19X10EW)

Ovaj uređaj sadrži potencijalno opasne delove (kao što su plastične kese), koje dete može slučajno da proguta. Držite ove delove van domašaja dece.

Opciona oprema**Zidni nosač (vertikalni)**

TY-WK3L2RW

Molimo vas da kontaktirate najbližeg prodavca Panasonic uređaja u vezi sa kupovinom preporučenog zidnog nosača. Dodatne informacije potražite u priručniku za instalaciju nosača.

Upozorenje

- Upotreba drugih nosača umesto originalnih i samostalna instalacija u potpunosti su odgovornost korisnika. Oštećenja nastala usled neprofesionalne instalacije neće biti pokrivena garancijom.
- Kontaktirajte kvalifikovanog tehničara u vezi sa postavkom. Nepravilna instalacija može da izazove pad opreme.
- Nemojte da instalirate uređaj direktno iznad plafonskog svetla koje obično emituje toplotu. U suprotnom može doći do oštećenja plastičnih delova uređaja.
- Uverite se da u zidu nema električnih kablova ili cevi pre instalacije nosača.

Instalacija baterija u daljinski upravljač

Otvorite poklopac

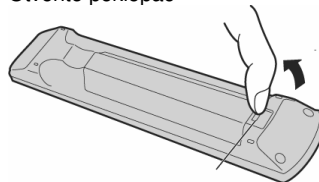

Bravica

Zatvorite poklopac

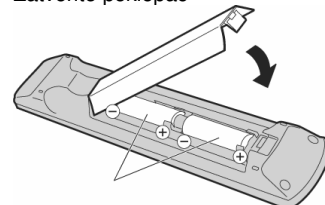

Vodite računa o polaritetu (+ i -)

Pažnja

- Nepravilnom instalacijom baterija može doći do curenja elektrolita i korozije, što može da izazove oštećenje daljinskog upravljača.
- Nemojte da mešate stare i nove baterije.
- Nemojte da mešate različite tipove baterija (kao što su alkalne i manganske).
- Nemojte da koristite punjive (Ni-Cd) baterije.
- Nemojte da spaljujete ili rastavljate baterije.

Instalacija postolja

Upozorenje

Nemojte da rastavljate ili prepravljate postolje.

U suprotnom, postolje može pasti i oštetiti se ili izazvati povredu.

Pažnja

Nemojte da koristite druge televizore i ekrane.

• U suprotnom, može doći do pada i oštećenja uređaja ili povrede.

Nemojte da koristite deformisano ili oštećeno postolje.

• Ako upotrebite oštećeno postolje može doći do povrede. Kontaktirajte najbližeg prodavca Panasonic opreme.

Tokom pripreme, uverite se su zavrtnji sigurno pritegnuti.

• Ako ne pritegnete zavrtnje pravilno tokom sklapanja, postolje možda neće biti dovoljno čvrsto da izdrži televizor, može izazvati povredu, pasti ili se oštetiti.

Koristite nosače da biste sprečili pad televizora.

• TV može pasti i izazvati povredu ili oštećenje.

Potrebne su dve ili više osoba za instalaciju i uklanjanje TV-a.

• TV može pasti i izazvati povredu.

Obezbedite TV

Upotrebite zavrtnje da obezbedite TV.

Sprovedite spajanje na horizontalnoj i ravnoj površini.

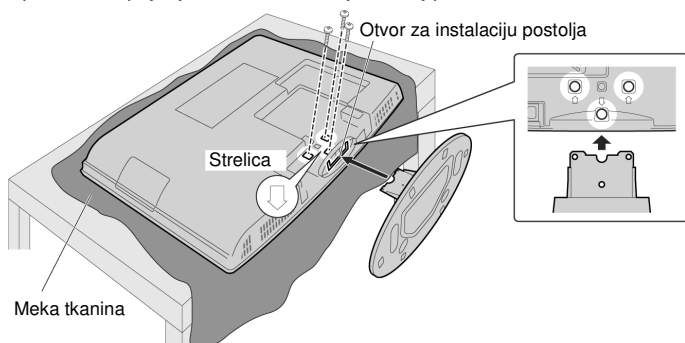

Izbog ugla ekrana

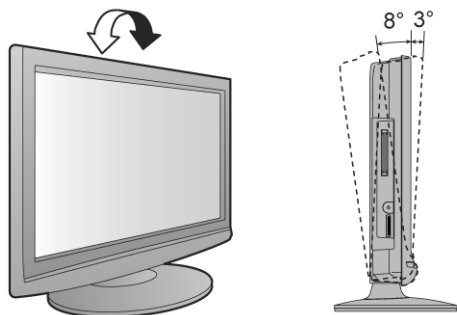

Upotreba trake za fiksiranje kablova

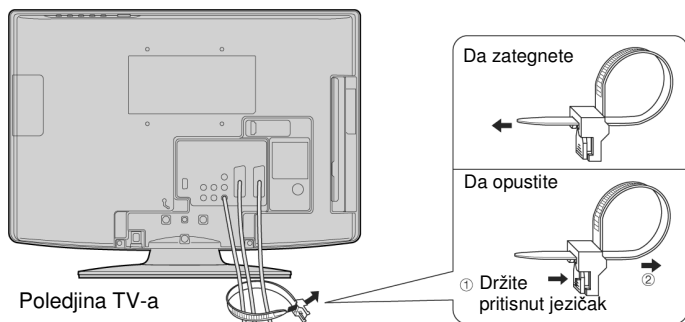

- Nemojte zajedno da sprovedite RF kabl (antenski) i kablove za napajanje (to može izazvati distorziju slike).
- Fiksirajte kablove trakama po potrebi.
- Kada koristite opcionu opremu, pratite odgovarajuće upustvo za upotrebu i fiksirajte kablove.

Delovi uređaja

Kontrole na televizoru

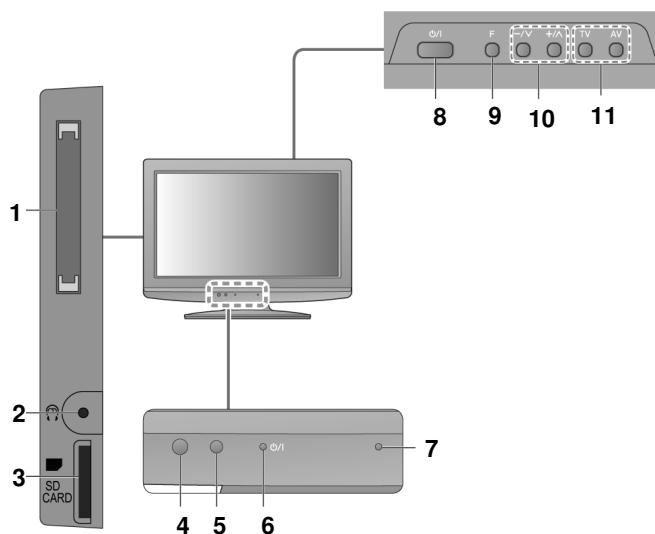

1. CI (Common Interface) priključak
2. Priključak za slušalice
3. Ležište za SD karticu
4. Prijemnik signala daljinske kontrole
5. C.A.T.S (Contrast Automatic Tracking System) senzor (meri osvetljenost i podešava kvalitet slike u „Eco“ modu)
6. Indikator napajanja (svetli crveno u pripremnom modu, svetli zeleno u kada je uređaj uključen). Kada koristite daljinski upravljač, ovaj indikator označava primljenu komandu.
7. Indikator snimanja (indikator označava pripremi režim operacije direktnog snimanja TV programa: narandžasto)
8. O/I – Glavni prekidač napajanja Pritisnite da uključite uređaj ili da ga prebacite u pripremi režim pomoću daljinskog upravljača.
9. F – izbor funkcije (Volume / Contrast / Brightness / Colour / Sharpness / Tint (u NTSC modu) / Bass / Treble / Balance / Auto Setup)
10. -/V , +A – Izbor programa u nizu Izbor prethodne ili naredne programske pozicije. Ako je funkcija već prikazana, pritisnite taster da povećate ili smanjite vrednost. U pripremnom modu, pritiskom na ove tastere uključujete uređaj.
11. TV/AV – Promena ulaznog moda

Kontrole na daljinskom upravljaču

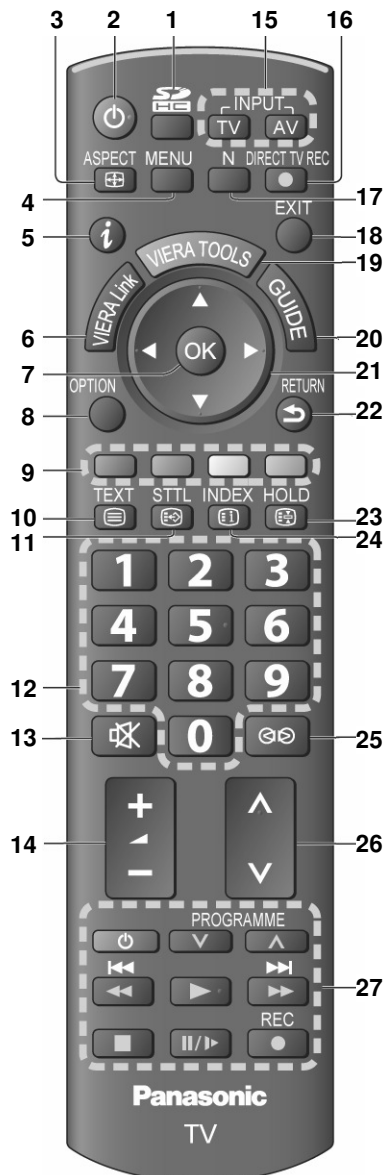

1. [VIERA IMAGE VIEWER] – prelazak u režim za pregled sadržaja SD kartice.
2. Uključivanje ili prebacivanje TV-a u pripremljeni mod
3. [ASPECT] - promena odnosa ekrana izborom iz Aspect Selection liste ili višestrukim pritiskom na ovaj taster.
4. [MENU] – pritisnite taster da pristupite Picture, Sound i Setup menijima
5. [I] – informacije o kanalu/programu
6. [VIERA Link] – pristup VIERA Link meniju
7. [OK] – potvrđivanje izbora. Pritisnite taster nakon izbora programske pozicije ako želite brzo da promenite program
8. [OPTION] – pozivanje OPTION menija. Za brz izbor željene postavke i zvučnih opcija.
9. Tasteri u boji - za izbor, navigaciju i sprovođenje različitih funkcija
10. [TEXT] – prelaz u teletext režim / interaktivne usluge
11. [STTL] – prikaz titlova
12. Numerički tasteri za promenu programa, teletext stranica, izbor karaktera, u pripremljenom režimu, pritiskom na ove tastere uključujete TV.
13. Taster za isključivanje zvuka
14. [+]/[-] – za promenu nivoa zvuka
15. [INPUT TV / AV] – promena ulaznog režima
[TV] – izbor DVB-T / analognog moda
[AV] – promena ulaznog AV moda
16. [DIRECT TV REC] - direktno snimanje TV programa na VCR/DVD snimač sa Q-link funkcijom
17. [N] – normalizacija
18. [EXIT] – vraćanje na TV program
19. [VIERA TOOLS] – prikaz ikona specijalnih funkcija
20. [GUIDE] – prikaz programskog vodiča
21. Kursorski tasteri za izbor opcija i podešavanja
22. [RETURN] – vraćanje na prethodni meni/stranicu
23. [HOLD] – za prikaz zamrznute slike i zaustavljanje stranice u teletext režimu
24. [INDEX] – vraćanje na teletext indeks
25. Uključivanje/isključivanje surround efekta
26. [Δ ▽] – izbor programa u nizu
27. Tasteri za kontrolu povezane opreme

Osnovno povezivanje

Prikazana oprema i kablovi nisu deo opreme ovog uređaja. Molimo vas da proverite da li je uređaj isključen sa napajanja pre povezivanja ili isključivanja drugih kablova.

Primer 1 – povezivanje antene

Samo TV

Poledina TV-a

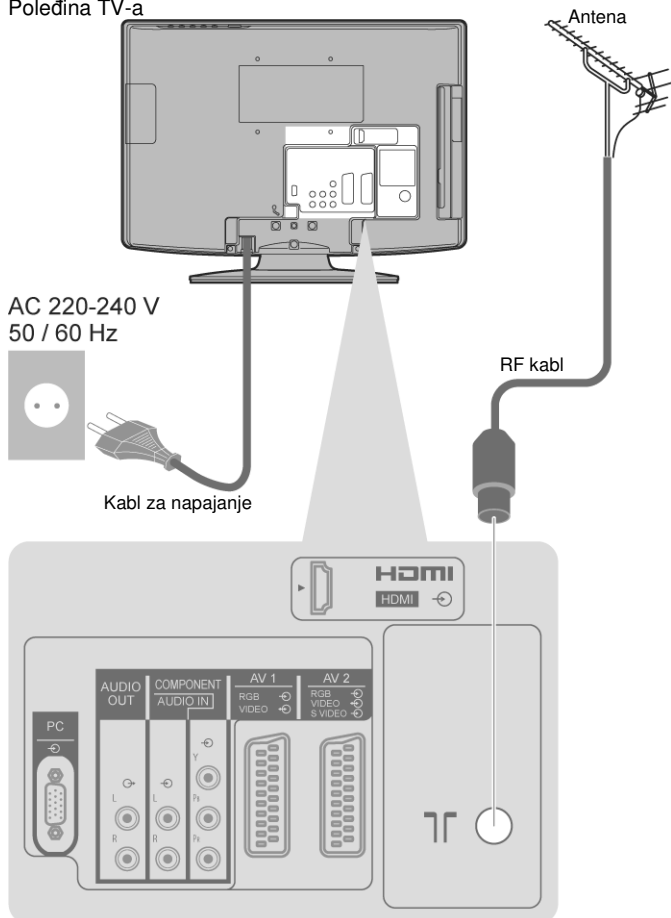

Primer 2 – povezivanje DVD snimača / VCR-a

Poledina TV-a

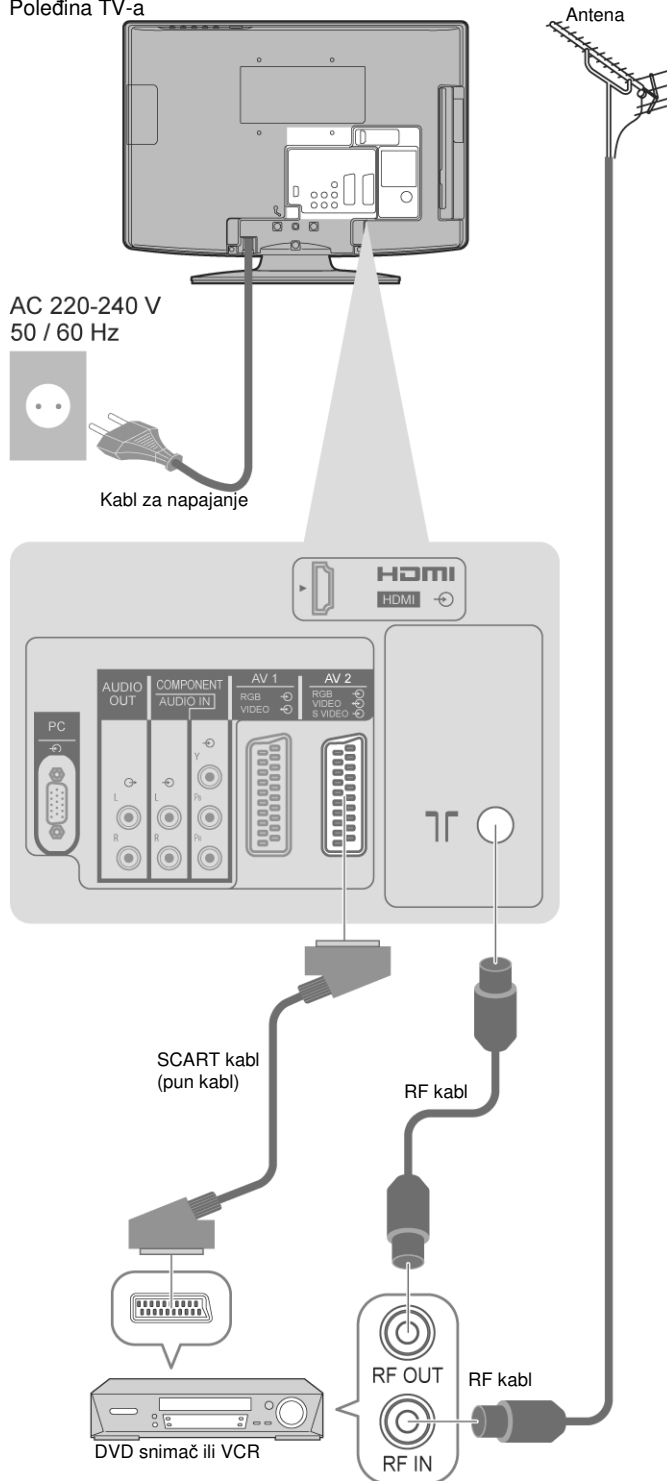

Napomena

Povežite na AV1/AV2 terminal televizora za DVD snimač / VCR koji podržava Q-Link funkciju. Za HDMI kompatibilnu opremu, povežite na HDMI terminala pomoću HDMI kabl

Primer 3 – povezivanje TV-a, DVD snimača / VCR-a i dekodera (SET TOP BOX)

TV, DVD snimač / VCR i dekodera

Poledina TV-a

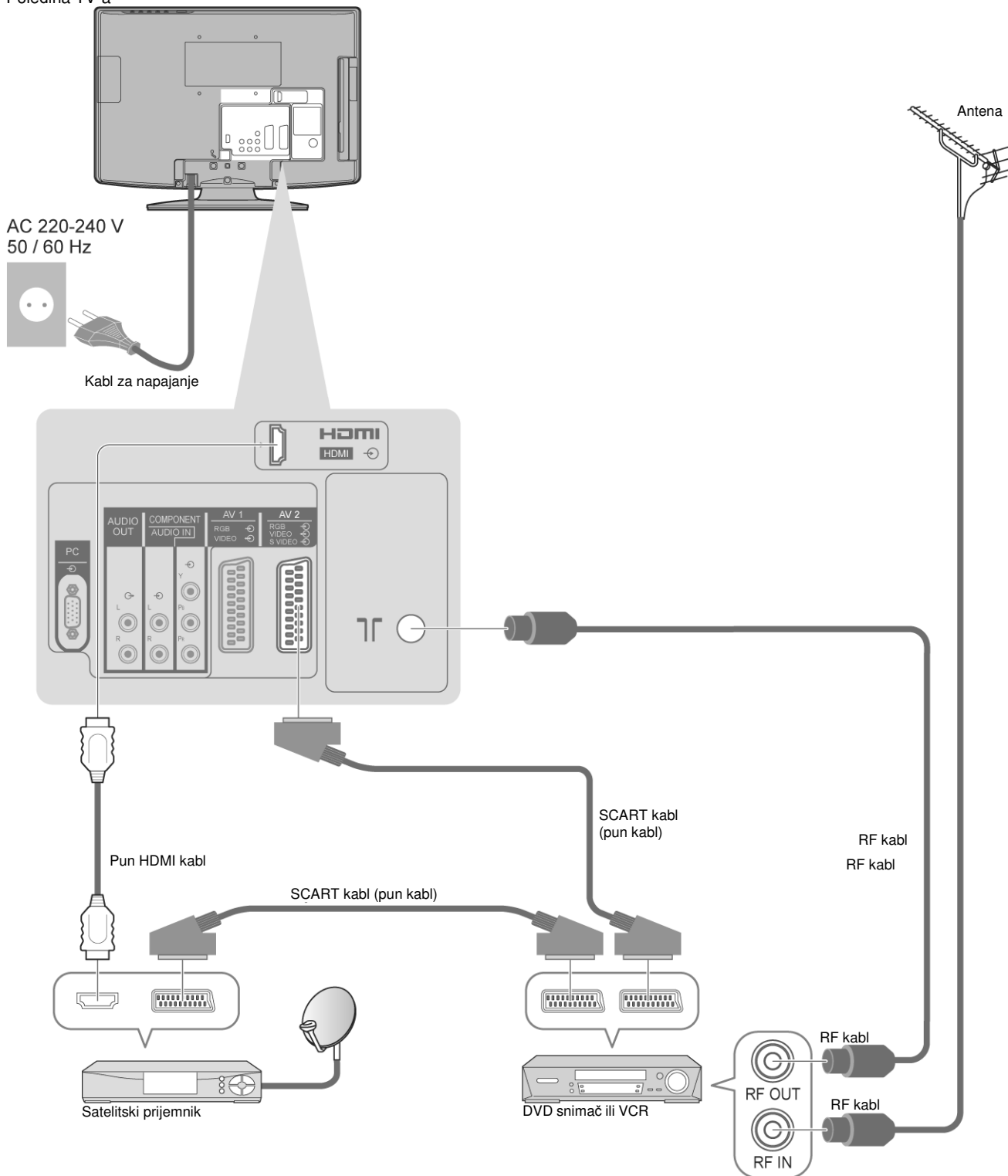

Automatska postavka (Auto Setup)

Uređaj automatski pronalazi i memorira TV kanale.

- Ove korake ne morate da sprovedete ako ih je prethodno sproveo prodavac opreme.
- Povežite uređaj i sprovedite postavku povezane opreme pre pokretanja Auto Setup procedure.

- Priključite TV na napajanje i uključite ga pritiskom na [O/I] taster. Potrebno je nekoliko sekundi da se javi prikaz.
- Odaberite jezik kursorskim tasterima i pritisnite [OK] da potvrdite izbor.
- Odaberite zemlju kursorskim tasterima i pritisnite [OK] da potvrdite izbor.
Auto Setup procedura počinje da traži TV kanale i memorira ih. Ako je priključen uređaj sa Q-Link, VIERA Link ili sličnom tehnologijom, informacije o kanalima, postavka jezika, zemlje/regiona automatski se prebacuju na taj uređaj.
- Odaberite „Home“ i pritisnite [OK].
Auto Setup procedura je završena i spremni ste za praćenje TV programa.

Ako greškom odaberete „Shop“ opciju

Vratite se na ekran za izbor „Home“/„Shop“ opcije pritiskom na [RETURN].

- Ako odaberete „Off“ ili „On“ u ovom meniju, uređaj se prebacuje u demonstracioni režim. Molimo vas da vratite sve postavke na početne vrednosti da biste odabrali „Home“ režim.

Upotreba menija

Mnoge funkcije TV-a dostupne su preko ekranskih menija (OSD).

Upotreba daljinskog upravljača

- [▲▼] – Pomeranje kursora i izbor stavki menija.
- [◀▶] – Pomeranje kursora, podešavanje nivoa, izbor između niza opcija [OK] – Pristup meniju, skladištenje postavki nakon podešavanja ili izbora [RETURN] – Vraćanje na prethodni meni [MENU] – Otvaranje glavnog menija [EXIT] – Izlaz iz sistema menija i vraćanje na normalan ekran

Ako vam je potrebna pomoć sa operacijama (primer: Sound Menu)

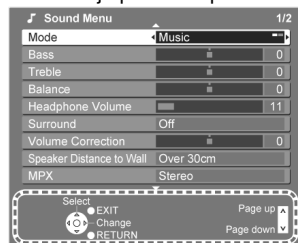

Napomena

Ako ste isključili TV tokom pripremnog režima, TV će biti u pripremnom režimu kada ga uključite preko glavnog ON/OFF prekidača.

Informacije prikazane u ovom polju mogu vam pomoći u sprovođenju akcija u meniju

Posmatranje TV programa

- Uključite televizor pritiskom na [O] taster. (Pritisnite i držite 1 sekundu) Prekidač treba da bude u [ON] poziciji.
- Odaberite DVB-T ili analogni režim pritiskom na [TV] taster. Dostupni režimi zavise od zemlje koju ste odabrali. Prikazuje se traka sa informacijama svaki put kada odaberete kanal. Režim možete da odaberete i višestrukim pritiskom na [TV] taster na daljinskom upravljaču ili samom uređaju.
- Odaberite kanal numeričkim ili [Δ]/[▽] tasterima. Da odaberete program sa trocifrenim brojem, pritisnite tri broja u kratkom vremenskom intervalu.

Izbor programa pomoću trake sa informacijama

Možete da proverite ime kanala i program pre promene kanala.

- Prikažite traku sa informacijama pritiskom na taster [i].
- Dok je prikazana traka, odaberite kanal tasterima [▲▼] i pritisnite [OK] da biste ga gledali.

Izbor programa pomoću programskog vodiča

Možete da proverite programski vodič (EPG ili listu programa) pre promene kanala. Ova funkcija možda nije dostupna u nekim zemljama.

- Prikažite programski vodič pritiskom na [GUIDE] taster.
- Odaberite kanal kursorskim tasterima i pritisnite [OK] da biste ga gledali.

Druge korisne funkcije

Zamrzavanje slike

Pritisnite [HOLD] taster.

Prikaz trake sa informacijama

Pritisnite taster [i]. Traka sa informacijama prikazuje se i kada promenite kanal.

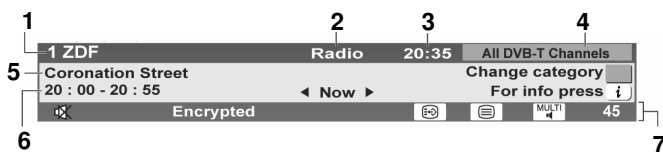

1. Pozicija i ime kanala
2. Tip kanala (Radio ili Data)
3. Aktuelno vreme
4. Kategorija (pritisnite plavi taster da promenite kategoriju)
5. Program
6. Početno/završno vreme programa (broj kanala za analogni signal)
7. Dostupne funkcije/značenje poruka

⊘ - isključen zvuk

Bad signal – slab kvalitet TV signala

Encrypted – skremblovan program

[i] - dostupan je titl

[T] - dostupan je teletekst

[MULTI] - dostupno je više zvučnih zapisa

[MULTI] - dostupno je više video zapisa

Stereo, Mono – audio režim

1-90 – preostalo vreme do gašenja uređaja

- Da proverite naziv drugog programa: [▲▼].
- Da posmatrate program naveden u traci: pritisnite [OK].
- Informacije o sledećem programu (DVB mod): [▶]
- Da sakrijete traku: pritisnite [EXIT]
- Dodatne informacije: pritisnite [i] (pritisnite taster ponovo da sakrijete traku).

Prikaz titla

Pritisnite [STTL] taster da prikažete/sakrijete titl ako je dostupan.

Ako pritisnete [STTL] taster u analognom režimu, uređaj prelazi na teletekst i poziva omiljenu stranu. Pritisnite [EXIT] taster da se vratite u TV režim.

Promena odnosa ekrana [ASPECT]

Uživajte u slici optimalne veličine i odnosa ekrana.

Programi obično poseduju signal za kontrolu odnosa ekrana i TV će u skladu sa tim automatski odabrati odnos ekrana.

Ako želite ručno da promenite odnos ekrana

- Prikažite listu za izbor odnosa ekrana pritiskom na taster [ASPECT].
- Dok je prikazana lista, tasterima [▲▼] izaberite željeni režim.
- Pritisnite [OK] da potvrdite izbor.

Odnos ekrana možete da odaberete višestrukim pritiskom na taster [ASPECT]. Dostupne su sledeće postavke: Auto, 16:9, 14:9, Just, 4:3, 4:3 Full, Zoom1, Zoom2 i Zoom3.

- Za HD kanale dostupne su samo „16:9“ i „4:3 Full“ postavke.
- U PC režimu dostupne su „16:9“ i „4:3“ postavke.
- Neke postavke nisu dostupne kada je prikazan titl.
- Neke postavke nisu dostupne u teletekst režimu.
- Odnos ekrana možete da memorirate za SD (Standardna definicija) i HD (visoka definicija) signale.

Prikaz postavki koje možete da promenite za aktuelni program

Da proverite ili promenite status aktuelnog programa, pritisnite taster [OPTION].

Da promenite status programa upotrebite [▶]. Upotrebite [▼] da odaberete status.

Multi Video (DVB mod): Dozvoljava izbor slike (ako je dostupna).

Multi Audio (DVB mod): Izbor drugog jezika za zvučni zapis (ako je dostupan).

Sub Channel (DVB mod): Izbor podkanala (ako je drugi jezik dostupan).

Subtitle Language (DVB mod): Izbor jezika titla (ako je drugi jezik dostupan).

Teletext Character Set: Izbor jezika teleteksta

Teletext Language (DVB mod): Izbor jezika za teletekst (ako je drugi jezik dostupan)

MPX (Analogni mod)

Volume Correction: Podešavanje nivoa zvuka pojedinačnog programa ili ulaznog režima.

Tajmer isključivanja

Automatsko isključivanje televizora nakon određenog perioda

1. Pritisnite [MENU] da prikazete meni.
2. Odaberite „Setup“.
3. Odaberite „Off Timer“ i odaberite vreme.

Kada preostane 3 minute do isključivanja, preostalo vreme trepće na ekranu.

Programski vodič

Programski vodič (TV Guide – Electronic Programme Guide (EPG)) obezbeđuje vam prikaz informacija o aktuelnim i budućim programima u narednih sedam dana (u zavisnosti od stanice).

- Ova funkcija zavisi od zemlje koju odaberete.
- DVB-T i analogni kanali prikazuju se na istom ekranu vodiča.
- Analogni kanali biće navedeni nakon DVB-T kanala. „D“ označava DVB kanale, a „A“ označava analogne.
- Kada uključite TV prvi put ili ako je TV bio isključen duže od nedelju dana, potrebno je izvesno vreme za prikaz TV vodiča.

1. Pritisnite [TV] taster da odaberete režim.
2. Pritisnite [GUIDE] taster da biste prikazali programski vodič.

Svaki put kada pritisnete taster, prikaz informacija menja se iz pejzažne u portretnu orijentaciju i obrnuto).

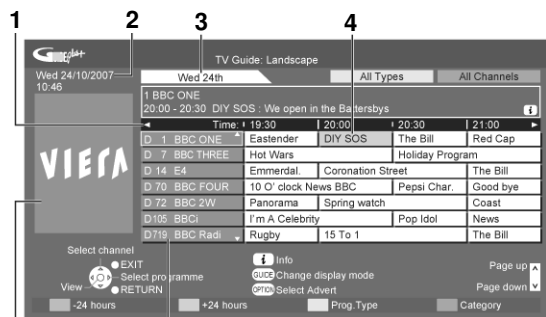

5 6 Pejzažni prikaz (prema programu)

1. Vreme vodiča
2. Aktuelni datum i vreme
3. Datum vodiča
4. Program
5. Reklama
6. Pozicija kanala i ime

Vraćanje na prethodni dan (DVB mod): pritisnite crveni taster.

Prelazak na sledeći dan (DVB mod): pritisnite zeleni taster.

Da gledate program: Odaberite događaj ili program kursorim tasterima i potvrdite sa [OK].

Da pogledate dodatne informacije o programu (DVB mod): Odaberite program kursorim tasterima i pritisnite [I] taster. Pritisnite taster [I] ponovo da se vratite na ekran vodiča.

Da pogledate listu kanala odabranog tipa (DVB mod): Pritisnite žuti taster. Odaberite tip pomoću tastera [▲ ▼] i potvrdite pritiskom na [OK].

Da pogledate listu kanala odabrane kategorije (DVB mod): Pritisnite plavi taster. Odaberite kategoriju pomoću tastera [▲ ▼] i potvrdite pritiskom na [OK].

Da se vratite na TV program: Pritisnite [EXIT] taster.

U zavisnosti od zemlje koju odaberete, ovaj TV podržava GUIDE Plus+ sistem u DVB-T ili analognom režimu

U zavisnosti od zemlje, potreban je unos poštanskog broja ili ažuriranje. Pratite prikazane instrukcije.

- Postavku možete da sprovedete ručno preko Setup menija.
- Unesite poštanski broj kada koristite ovu funkciju prvi put. Ako unesete pogrešan broj ili ga ne unesete, reklame možda neće biti prikazane pravilno.

Da pogledate reklamu

1. Pritisnite [OPTION] taster.
2. Odaberite reklamu pomoću tastera [▲ ▼].
3. Pritisnite [OPTION] ili [RETURN] da biste se vratili u vodič.

Kako bi se informacije neprekidno ažurirale, TV mora biti u pripremnom režimu preko noći.

U zavisnosti od odabrane zemlje, programski vodič možda neće biti podržan.

U tom slučaju, prikazuje se lista kanala.

1. Odaberite kanal tasterima [▲ ▼].
2. Pritisnite [OK] da biste gledali odabrani kanal.

Teletekst

Ovaj uređaj omogućava praćenje teletekst informacija. Sadržaj zavisi od stanice koju pratite.

Šta je FLOF (FASTEXT) mod?

U FASTEXT modu, četiri različito obojene teme prikazuju se u donjem delu ekrana. Da pristupite željenoj temi, pritisnite taster odgovarajuće boje. Ova funkcija omogućava brz pristup prikazanim temama.

Šta je TOP mod?

TOP mod predstavlja unapređenje standardnog teletekst servisa kojim se obezbeđuje jednostavnije pretraživanje i efikasnija upotreba.

Ovaj režim omogućava brz pregled dostupnih teletekst informacija, jednostavan izbor tema i prikaz informacija o statusu stranice na dnu.

Dostupne strane pregledate crvenim i zelenim tasterom.

Izbor tema vršite plavim tasterom.

Izbor sledeće teme unutar bloka (prelazak sa poslednje teme na sledeći blok informacija) žutim tasterom.

Šta je List mod?

U List modu, četiri različito obojena broja strana prikazana se na dnu ekrana. Svaki od ovih brojeva možete da promenite i memorišete.

1. Pritisnite [TEXT] da biste odabrali teletekst mod. Prikazuje se indeks (sadržaj zavisi od stanice).



2. Odaberite broj strane numeričkim, [▲ ▼] ili tasterima u boji.

Da podesite kontrast: Pritisnite MENU taster tri puta i tasterima [◀ ▶] odaberite kontrast dok je prikazana plava skala.

Da se vratite na TV program: Pritisnite TEXT taster.

Upotreba teleteksta

- Da prikazete skrivene reči i rešenja u kvizovima, pritisnite MENI i crveni taster. Pritisnite crveni taster ponovo da sakrijete rešenja.
- Da prikazete teletekst preko celog ekrana, donje ili gornje polovine, pritisnite MENU i zeleni taster.
- Ako želite da zadržite aktuelnu stranu bez osvežavanja, pritisnite HOLD taster. Da nastavite osvežavanje ponovo pritisnite HOLD.
- Da se vratite na glavnu indeksnu stranu u pritisnite INDEX taster.
- Da prikazete omiljene strane, pritisnite [STTL]. Na ovaj način pozivate stranu memorisanu na plavom tasteru. Fabrička postavka je „P103“.
- Za istovremeni prikaz TV programa i teleteksta, pritisnite [MENU] taster dva puta i tasterima [◀ ▶] odaberite da li želite da uključite ili isključite prikaz slike i teksta. Operacije možete da sprovedete samo na teletekst ekranu.
- Da memorišete često tražene strane (samo u List modu). Dok je strana prikazana, pritisnite taster željene boje i pritisnite i držite OK taster. Broj menja boju u belu.
- Da promenite memorisane strane, pritisnite taster željene boje (koji želite da promenite), numeričkim tasterima unesite broj nove strane i pritisnite i držite OK taster.
- Da pogledate podstranu (samo kada je teletekst prikazan na više strana), tasterima [◀ ▶] odaberite narednu ili prethodnu stranu. Prikazuje se indikator dostupnih podstrana (01, 02, 03, 04...)
- Da pogledate određenu podstranu, pritisnite MENU i plavi taster, numeričkim tasterima unesite četvorocifren broj. Broj podstrane zavisi od stanice (do 79 strana). Uređaju će biti potrebno izvesno vreme za pronalaženje stanice. Tokom pretraživanja možete da gledate TV program.
- Da posmatrate TV program dok uređaj traži stranicu, pritisnite MENU taster, pritisnite žuti taster, oznaka broja strane se prikazuje kada se osvežavanje sprovede, pritisnite žuti taster da prikazete teletekst stranicu. Stranice sa vestima poseduju funkciju kojom se označava prispeće novih vesti („News Flash“).

Posmatranje zapisa sa VCR-a, DVD-a

Povežite spoljašnju opremu (VCR, DVD) i možete da posmatrate video zapise. Daljinski upravljač omogućava upotrebu nekih funkcija spoljašnjih uređaja.

1. Uključite TV.

Kada uređaj povezujete na SCART terminal (primeri 2 i 3), TV prima ulazni signal automatski kada se reprodukcija pokrene. Ulazni signali se automatski identifikuju od strane SCART terminala. Ova funkcija je dostupna i za HDMI priključke

Ako se ulazni režim ne promeni automatski, sprovedite korake 2 i 3, mada to zavisi od postavke priključene opreme.

2. Prikažite meni za izbor ulaza pritiskom na AV taster.

3. Odaberite ulazni režim opreme, pritiskom na kursorske tastere i potvrdite izbor pritiskom na [OK].

Ulaz možete da odaberete i pomoću AV tastera na daljinskom upravljaču ili na prednjoj ploči TV-a. Pritisnite taster više puta sve dok ne odaberete željeni ulaz. Možete da označite ili preskočite svaki od ulaznih režima (funkcija „Input Labels“).

4. Na ekranu se prikazuje indikator odabranog režima.

Da biste se vratili na gledanje TV programa, pritisnite [TV] taster.

Napomena

- Ako eksterni uređaj poseduje funkciju za izbor odnosa ekrana, odaberite "16:9".
- U vezi sa dodatnim informacijama, pogledajte uputstvo za upotrebu eksterne opreme ili kontaktirajte prodavca opreme.

Kontrola opreme daljinskim upravljačem TV-a

Opremu koja je povezana na TV možete da kontrolišete sledećim tasterima daljinskog upravljača.

	[O] Uključivanje/prebacivanje u pripremljeni mod
	Reprodukcija
	Zaustavljanje operacije
	VCR: premotavanje, ubrzana reprodukcija nazad DVD: preskakanje na prethodnu numeru ili naslov. Pritisnite i držite da pretražujete unazad.
	VCR: premotavanje, ubrzana reprodukcija napred DVD: preskakanje na narednu numeru ili naslov. Pritisnite i držite da pretražujete napred.
	Pauza Pauza/ponovno pokretanje reprodukcije. DVD: pritisnite i držite taster za usporenu reprodukciju
	Izbor programa
	Pokretanje operacije snimanja

Promena koda daljinskog upravljača

Svaki tip Panasonic opreme ima svoj kod daljinskog upravljača. Promenite kod u skladu sa opremom koju želite da kontrolišete. Ako kontrolišete povezanu opremu u VIERA Link režimu, odaberite kod „73“.

- Pritisnite i držite [O] dok sprovedite operacije.
- Unesite odgovarajući kod numeričkim tasterima i pritisnite [■].

Tip opreme	Kod
DVD snimač, DVD plejer	70 (uobičajeno)
Kućni bioskop, Blu-ray bioskop	71
VCR	72
Oprema koja koristi VIERA Link funkciju	73

- Proverite da li možete da sprovedete odgovarajuće operacije nakon promene koda.
- Kodovi se vraćaju na uobičajene vrednosti u slučaju zamene baterija.
- U zavisnosti od modela, neke funkcije možda neće biti moguće.

Upotreba menija

Različiti meniji dozvoljavaju vam da podešavate sliku, zvuk i druge funkcije kako bi uživali u TV programu na svoj način.

- Pritisnite MENU taster da prikazete meni.
- Prikazuju se funkcije koje možete da odaberete (dostupne opcije zavise od ulaznog signala).
- Odaberite meni tasterima ▲/▼ i potvrdite izbor pritiskom na taster OK.
- Odaberite stavku tasterima ▲/▼.
- Podesite stavku tasterima ◀/▶ i potvrdite izbor pritiskom OK.
 - Da se vratite na TV program, pritisnite EXIT.
 - Da se vratite na prethodni ekran, pritisnite RETURN.
 - Da resetujete postavke, pogledajte nastavak teksta.

Podešavanje stavki menija sprovodi se izborom između alternativa, podešavanjem skale klizača, prelaskom na sledeći ekran i promenom strana.

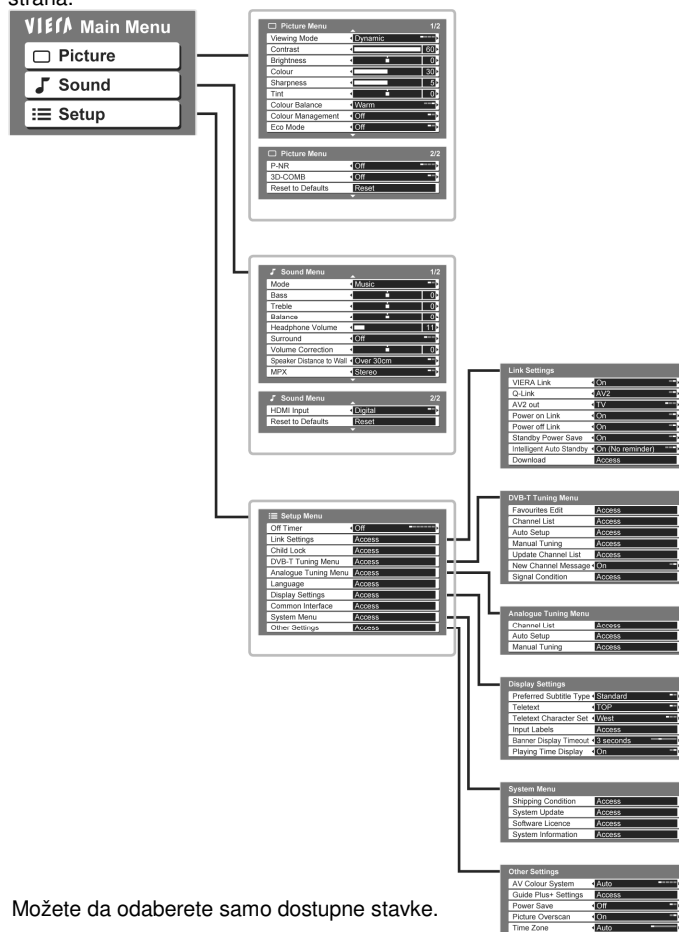

Možete da odaberete samo dostupne stavke.

Picture meni

Stavke	Podešavanje/konfiguracije (alternative)
Viewing Mode	Izbor osnovnog režima slike (Dynamic, Normal, Cinema, Game). Odaberite postavku za svaki ulazni signal.
Contrast, Brightness, Colour, Sharpness	Podešavanje kontrasta, osvetljenosti, boje i oštine slike za svaki režim u skladu sa vašim ukusom.
Tint	Podešavanje zasićenosti slike bojom. Samo za NTSC signal.
Colour Balance	Odaberite balans boje za celokupnu sliku (Cool, Normal, Warm)
Colour management	Automatsko podešavanje boja kako bi se obezbedile žive boje (Off, On). Funkcija neće raditi sa PC signalom.
Eco Mode	Automatsko podešavanje postavke slike u skladu sa osvetljenjem okruženja (Off, On).
P-NR	Automatsko smanjenje neželjenog šuma slike (Off, Min, Mid, Max). Funkcija neće raditi sa PC signalom.
3D-COMB	Automatsko unapređenje zamrznutih i usporenenih snimaka (Off, On). Samo za PAL ili NTSC signal. Funkcija neće raditi za RGB, S-Video, komponentni, PC, HDMI i SD signal
Reset to Default	Pritisnite OK taster da vratite postavke Picture menija na uobičajene vrednosti.

Sound meni

Stavke	Podešavanje/konfiguracije (alternative)
Mode	Izbor osnovnog režima zvuka (Music / Speech)
Bass	Podešavanje nivoa zvuka niske frekvencije.
Treble	Podešavanje nivoa zvuka visoke frekvencije.
Balance	Podešavanje nivoa zvuka sa levog i desnog zvučnika.
Headphone Volume	Podešavanje nivoa zvuka na slušalicama.
Surround	Postavka Surround efekata (Off / V-Audio / V-Audio Surround) V-Audio: obezbeđuje dinamičko unapređenje za simulaciju prostornih efekata V-Audio Surround: obezbeđuje dinamičko unapređenje širine i dubine radi simulacije prostornih efekata. Promenu možete da sprovedete i pomoću Surround tastera na daljinskom upravljaču.
Volume Correction	Podešavanje nivoa zvuka pojedinačnog kanala ili ulaznog režima.
Speaker Distance to Wall	Podešavanje zvuka niske frekvencije (Over 30cm/Up to 30cm) Ako je udaljenost TV-a od zida veća od 30, odaberite „Over 30cm“. Ako je udaljenost TV-a od zida manja od 30, odaberite „Up to 30cm“.
MPX	Izbor stereo/mono zvuka (Mono, Stereo) Normalno: stereo. Ako uređaj ne može da primi stereo signal, odaberite mono. M1/M2: dostupno tokom mono signala. Samo analogni režim.
HDMI Input	Sprovedite izbor u skladu sa ulaznim signalom (Digital, Analogue) Digital: kada uređaje povežete HDMI kablom Analogue: kada uređaje povežete pomoću HDMI-DVI adaptera - Samo ulazni HDMI režim
Reset to Default	Pritisnite OK taster da vratite postavke Sound menija na uobičajene vrednosti

- Drugačiji meni se prikazuje kada koristite PC ili SD karticu.
- Možete da odaberete samo dostupne stavke.

Setup meni

Stavke	Podešavanje/konfiguracije (alternative)	
Off Timer	Izbor perioda nakon koga se uređaj automatski isključuje (Off, 15, 20, 45, 60, 75, 90) (minuta)	
Link Setting	VIERA Link	Odaberite da li koristite VIERA Link funkcije (Off, On).
	Q-Link	Izbor AV priključka koji se koristi za komunikaciju sa kompatibilnim snimačem (AV1, AV2). Odaberite terminal na koji je povezan snimač čak i ako nije kompatibilan sa Q-Link funkcijom.
	AV1 / AV2 out	Odaberite signal koji se prenosi sa TV-a na Q-Link (TV, AV1, AV2, AV3, Monitor). Ne možete da prenosite komponentni, PC i HDMI signal.
	Power off Link	Aktiviranje Power off Link funkcije (Off, On)
	Power on Link	Aktiviranje Power on Link funkcije (Off, On)
	Standby Power Save	Kontrola potrošnje priključene opreme u pripremnom režimu (Off, On). Funkcija je dostupna kada su opcije „VIERA Link“ i „Power off Link“ postavljene na „On“.
	Intelligent Auto Standby	Povezani uređaji koje ne koristite prebacuju se u pripremi režim (Off, On (With reminder), On (No reminder)). Funkcija je dostupna kada je opcija „VIERA Link“ postavljena na „On“.
Download	Preuzimanje informacija o kanalima, postavke jezika, zemlje/regiona sa Q-Link ili VIERA Link kompatibilne opreme povezane na TV. Ne možete da preuzmete postavku DVB-C kanala.	
Child Lock	Zaključavanje kanala/AV ulaza radi sprečavanja pristupa.	
DVB-T Tuning Menu	Favourites Edit	Kreiranje liste omiljenih DVB-T kanala.
	Channel List	Preskakanje neželjenih DVB-T kanala ili uređivanje DVB-T kanala.
	Auto Setup	Automatsko pronalaženje DVB-T kanala.
	Manual Tuning	Ručno pronalaženje DVB-T kanala.
	Update Channel List	Ažuriranje liste DVB-T kanala uz zadržavanje vaše postavke.
	New Channel Message	Odaberite da li želite da vidite poruku kada uređaj pronađe nov DVB-T kanal.
Signal Condition	Provera kvaliteta DVB-T signala.	
Analogue Tuning Menu	Channel List	Preskakanje neželjenih analognih kanala ili uređivanje a. kanala.
	Auto Setup	Automatsko pronalaženje analognih kanala.
	Manual Tuning	Ručno pronalaženje analognih kanala.
Language	OSD Language	Izbor jezika ekranskih poruka.
	Preferred Audio ½	Izbor prvog i drugog omiljenog jezika za DVB multi audio (u zavisnosti od stanice)
	Preferred Subtitle ½	Izbor prvog i drugog omiljenog jezika za DVB titl (u zavisnosti od stanice)
	Preferred Teletext	Izbor omiljenog jezika za DVB teletext (u zavisnosti od stanice)

Stavke	Podešavanje/konfiguracije (alternative)		
Display Settings	Preferred Subtitle Type	Izbor omiljenog tipa titla (Standard, Hard of Hearing).	
	Teletext	Režim teletext prikaza (TOP (FLOF), List)	
	Teletext Character Set	Izbor teletext jezika (West, East1, East2) West: engl., fra., nemački, grčki, italijanski, španski, švedski, turski East1: češki, engleski, estonski, letonski, rumunski, ruski, ukrajinski East2: češki, mađjarski, letonski, poljski, rumunski	
	Input Labels	Označavanje ili preskakanje ulaznih terminala.	
	Banner Display Timeout	Izbor intervala tokom koga traka sa informacijama ostaje na ekranu. 0 (traka se ne prikazuje) do 10 sekundi u koracima od 1 sekund.	
	Playing Time Display	Odaberite „On“ da prikazete neprekidno vreme upotrebe Game režima (Off, On). Ova funkcija je dostupna kada je opcija „Game“ odabrana u „Viewing Mode“.	
Common Interface		Ova funkcija se koristi za posmatranje plaćenog programa.	
System Menu	Shipping Condition	Vraćanje svih postavki na početne vrednosti.	
	System Update	Preuzimanje novog softvera za TV.	
	Software Licence	Prikaz informacija o licenci za softver.	
	System Information	Prikaz sistemskih informacija.	
Other Settings	AV Colour System	Izbor opcionalnog sistema boje na osnovu video signala u AV režimu (Auto, PAL, SECAM, M. NTSC, NTSC).	
	GUIDE Plus+ Settings	Update	Ova funkcija sproviđi ažuriranje GUIDE Plus+ programa i informacija o reklamama za GUIDE Plus+ sistem.
		Postcode	Unesite poštanski broj radi prikaza reklama u GUIDE Plus+ sistemu.
		System Information	Prikaz sistemskih informacija u GUIDE Plus+ sistemu.
	Power Save	Smanjenje osvetljenosti slike radi uštede energije (Off, On).	
	Picture Overscan	Izbor dela ekrana na kome se prikazuje slika (Off, On). On: uvećanje slike radi skrivanja ivica slike. Off: slika se prikazuje u originalnoj veličini. Odaberite „On“ ako se na ivicama ekrana javlja šum. Funkcija je dostupna kada je odnos ekrana postavljen na Auto (samo 16:9 signal) ili 16:9. Postavku funkcije možete da memorišete zasebno za SD (standardna definicija) i HD (visoka definicija) signale.	
	Time Zone	Podešavanje vremena. Podaci o vremenu biće ispravljani na osnovu srednjeevropskog vremena. Postavite na „Auto“ da automatski podesite vreme.	

Drugačiji meni se prikazuje ako koristite PC ili SD karticu. Možete da odaberete samo dostupne stavke.

Vraćanje iz Setup menija

Auto Setup procedura automatski pronalazi kanale.

DVB-T kanali

Ova funkcija automatski pronalazi sve dostupne DVB-T kanale.

- Funkcija je dostupna ako je pronalaženje DVB-T kanala već sprovedeno.
- Pronalaze se samo DVB-T kanali.
- Sve prethodne postavke stanica biće obrisane.
- Ako ste odabrali Child Lock PIN broj, morate da ga unesete.

1. Pritisnite [TV] taster i odaberite DVB-T.
2. Pritisnite MENU taster da prikazete meni.
3. Odaberite „Setup“ meni tasterima ▲/▼ i potvrdite izbor pritiskom na taster OK.
4. Odaberite „DVB-T Tuning Menu“ tasterima ▲/▼ i potvrdite izbor pritiskom na taster OK.
5. Odaberite „Auto Setup“ tasterima ▲/▼ i potvrdite izbor pritiskom na taster OK.
6. Pritisnite OK da pokrenete Auto Setup proceduru. Postavke se sprovedu automatski. Postavke kanala, jezika, zemlje/regiona se preuzimaju na Q-Link ili VIERA Link kompatibilan uređaj koji je povezan na TV.
Kada se operacija završi, uređaj reprodukuje kanal sa rednim brojem „1“.

Da se vratite na TV program, pritisnite [EXIT] taster.

Pokretanje Auto Setup procedure pomoću tastera na TV-u

1. Pritisnite taster „F“ da prikazete poruku „Auto Setup“.
2. Pristupite „Auto Setup“ opciji pritiskom na taster [TV].
3. Pokrenite „Auto Setup“ proceduru pritiskom na [TV].
Da se vratite na TV program, pritisnite taster [F].

Analogni kanali

Ova funkcija automatski pronalazi sve dostupne analogne kanale.

- Pronalaze se samo analogni kanali.
- Sve prethodne postavke stanica biće obrisane.
- Ako ste odabrali Child Lock PIN broj, morate da ga unesete.

1. Pritisnite [TV] taster i odaberite analogni režim.
2. Pritisnite MENU taster da prikazete meni.
3. Odaberite „Setup“ meni tasterima ▲/▼ i potvrdite izbor pritiskom na taster OK.
4. Odaberite „Analogue Tuning Menu“ tasterima ▲/▼ i potvrdite izbor pritiskom na taster OK.
5. Odaberite „Auto Setup“ tasterima ▲/▼ i potvrdite izbor pritiskom na taster OK.
6. Pritisnite OK da pokrenete Auto Setup proceduru. Postavke se sprovede automatski. Postavke kanala, jezika, zemlje/regiona se preuzimaju na Q-Link ili VIERA Link kompatibilan uređaj koji je povezan na TV.

Kada se operacija završi, uređaj reprodukuje kanal sa rednim brojem „1“.

Da se vratite na TV program, pritisnite [EXIT] taster.

Pokretanje Auto Setup procedure pomoću tastera na TV-u

1. Pritisnite taster „F“ da prikazete poruka „Auto Setup“.
2. Pristupite „Auto Setup“ opciji pritiskom na taster [TV].
3. Pokrenite „Auto Setup“ proceduru pritiskom na [TV]. Da se vratite na TV program, pritisnite taster [F].

Uređivanje kanala (DVB)

Možete da napravite listu omiljenih kanala i preskočite neželjene kanale.

1. Odaberite DVB-T režim pritiskom na taster TV.
2. Pritisnite MENU taster da prikazete meni.
3. Odaberite „Setup“ menu tasterima ▼▲ i pritisnite OK i potvrdite izbor.
4. Odaberite „DVB-T Tuning Menu“ tasterima ▼▲ i pritisnite OK da potvrdite izbor.
5. Odaberite jednu od sledećih funkcija i sprovedite postavku odabrane funkcije. Da izadjete iz postavke, pritisnite EXIT taster.

Automatsko ažuriranje DVB kanala (Update Channel List)

Možete da dodate nove kanale, da obrišete kanale, ažurirate ime kanala i poziciju u listi kanala.

- Lista kanala se ažurira na osnovu postavke koje sprovedete u opcijama Favourites Edit, Channel List, Child Lock i td.

Prikaz poruke obaveštenja (New Channel Message)

Odaberite ovu funkciju ako želite da uređaj prikaže poruku kada pronađe novi DVB kanal (Off, On).

- Ako odaberete opciju OK, uređaj sprovodi „Update Channel List“ proceduru.

Provera DVB signala (Signal Condition)

Odaberite kanal i proverite status DVB signala. Odaberite kanal tasterima △/▽. Indikator kvaliteta signala tumači se na sledeći način

- Zelena skala: dobar kvalitet signala
- Žuta skala: slab kvalitet signala
- Crvena skala: loš signal (proverite antenski kabl).

Lista omiljenih DVB kanala (Favourites Edit)

Napravite do četiri liste omiljenih kanala (Favourites 1 do 4). DVB Favourites liste su dostupne iz opcije „Category“ u traci sa informacijama i vodiču.

1. Odaberite kanal za listu tasterima ▲▼. Da sortirate kanale abecednim redom, pritisnite plavi taster. Da prikazete druge omiljene kanale, pritisnite zeleni taster. Da promenite kategoriju, pritisnite crveni taster.
2. Dodajte kanal u listu omiljenih kanala pritiskom na OK. Brojeve pozicija kanala možete da zamenite u listi kanala.
3. Memorirajte postavku pritiskom na RETURN i OK tastere.

Uređivanje liste omiljenih kanala

Odaberite polje Favourites liste koje želite da uređujete.

Da obrišete kanal, pritisnite OK taster.

Da obrišete sve kanale, pritisnite žuti taster i taster OK.

Da imenujete kanal, pritisnite crveni taster, kursorskim tasterima odaberite slovo i pritisnite OK, memorirajte postavku pritiskom na BACK/RETURN taster.

Da premestite kanal, pritisnite zeleni taster, tasterima ▲▼ odaberite novu poziciju, potvrdite izbor pritiskom na zeleni i OK taster.

Preskakanje neželjenih DVB kanala, uređivanje DVB kanala (Channel List)

Možete da sakrijete neželjene DVB kanale. Skriveno kanale ne možete da prikazete izuzev u ovoj funkciji. Upotrebite ovu funkciju da preskočite neželjene kanale.

Odaberite kanal tasterima ▲▼ i prikazite ga ili sakrijte pritiskom na OK.

Da otkrijete sve kanale, pritisnite žuti taster.

Uređivanje kanala

Kanale možete da uređujete u Channel listi.

Da promenite kategoriju, pritisnite crveni taster.

Da zamenite pozicije kanala, pritisnite zeleni taster, numeričkim tasterima unesite broj nove pozicije i pritisnite zeleni taster.

Da premestite kanal na drugu poziciju, pritisnite zeleni taster, tasterima ▲▼ odaberite novu poziciju i pritisnite zeleni taster.

Da sortirate imena kanala abecednim redom, pritisnite plavi taster.

Ručno podešavanje DVB kanala (Manual Tuning)

Upotrebite „Auto Setup“ ili „Update Channel List“ funkcije za pronalaženje DVB kanala. Upotrebite ovu funkciju ako podešavanje kanala nije sprovedeno u potpunosti ili nakon podešavanja smera antene.

- Svi kanali koje uređaj pronađe dodaju se u listu kanala.
- Odaberite kanal tasterima ▲▼, podesite frekvenciju tasterom ► i pritisnite OK da pokrenete pretraživanje. Odaberite poziciju sa maksimalnim kvalitetom signala.

Uređivanje kanala (analogni režim)

Možete da podešavate kanale i da preskočite neželjene kanale.

1. Odaberite analogni režim pritiskom na taster TV.
2. Pritisnite MENU taster da prikazete meni.
3. Odaberite „Setup“ tasterima ▼▲ i pritisnite OK i potvrdite izbor.
4. Odaberite „Analogue Tuning Menu“ tasterima ▼▲ i pritisnite OK da potvrdite izbor.
5. Odaberite jednu od sledećih funkcija tasterima ▲▼ i pritisnite OK da potvrdite izbor. Stavke funkcije zavise od odabrane zemlje.
6. Potvrite postavku. Da izadjete iz postavke, pritisnite EXIT taster.

Preskakanje neželjenih analognih kanala, uređivanje analognih kanala (Channel List)

Možete da sakrijete neželjene analogne kanale. Skriveno kanale ne možete da prikazete izuzev u ovoj funkciji. Upotrebite ovu funkciju da preskočite neželjene kanale.

Odaberite kanal tasterima ▲▼ i prikazite ga ili sakrijte pritiskom na OK.

Da otkrijete sve kanale, pritisnite žuti taster.

Uređivanje kanala

Kanale možete da uređujete u Channel listi.

Tasterima ▲▼ odaberite kanal koji želite da uređujete:

Da ručno pronađete kanal, pritisnite crveni taster i pogledajte nastavak.

Da promenite poziciju kanala, pritisnite zeleni taster, tasterima ▲▼ odaberite novu poziciju i pritisnite zeleni taster.

Da promenite ime kanala, pritisnite plavi taster, kursorskim tasterima odaberite jedno po jedno slovo i potvrdite izbor pritiskom na OK, memorirajte postavku pritiskom na RETURN. Možete da unesete do 5 karaktera.

- Ako je VCR povezan samo RF kablom, uredite opciju „VCR“.

Ručno podešavanje analognih kanala (Manual Tuning)

Fine Tuning: upotrebite ovu opciju za precizno podešavanje pojedinačnih programa

Manual Tuning: podesite analogne kanale nakon sprovođenja Auto Setup procedure.

- Podesite Sound System i Colour System opcije, a zatim sprovedite ovu funkciju. Uobičajena postavka za Colour System: „Auto“.
- Ako je VCR povezan samo RF kablom, uredite opciju „0“.

1. Odaberite poziciju kanala numeričkim tasterima.
2. Odaberite kanal tasterima △/▽.
3. Pronađite kanal tasterima ◀/▶ i potvrdite pritiskom na OK.

Kontrola prikazivanja kanala

Možete da zaključate određene kanale/AV ulaze i kontrolišete njihovo prikazivanje. (Kada odaberete takav kanal/ulaz, prikazuje se poruka. Unosom PIN broja otključavate kanal.)

1. Pritisnite [MENU] da biste prikazali meni.
2. Odaberite „Setup“ meni tasterima ▲▼ i pritisnite OK da pristupite.
3. Odaberite „Child Lock“ meni tasterima ▲▼ i pritisnite OK da pristupite.
4. Sprovedite postavku na sledeći način:
 1. Unesite PIN broj (4 cifre).
Unesite PIN broj dva puta prilikom prve postavke.
Zabeležite PIN broj kako ga ne biste izgubili.
U zavisnosti od odabrane zemlje, broj „0000“ može biti upisan kao uobičajni PIN broj.
 2. Odaberite „Child Lock List“ tasterima ▲▼ i pritisnite [OK] da pristupite.
 3. Odaberite tasterima ▲▼ kanal/ulaz koji želite da zaključate i pritisnite [OK] da potvrdite.
Indikator katanca prikazuje se pored zaključanog kanala/ulaza.
Da otkazete zaključavanje, odaberite kanal i pritisnite [OK].
Da pređete na vrh sledećeg unosa, pritisnite crveni taster.
Da zaključate sve kanale, pritisnite zeleni taster.
Da otključate sve kanale, pritisnite žuti taster.
Da sortirate imena kanala abecednim redom, pritisnite plavi taster.

Da promenite PIN broj, odaberite „Change PIN“ i unesite novi PIN broj dva puta.

Podešavanje Parental Rating funkcije

Dostupnost funkcije zavisi od odabrane zemlje. Ako je DVB program predviđen za određenu uzrasnu grup, morate da unesete PIN broj da biste ga gledali.

Odaberite „Parental Rating“ i odaberite uzrast za ograničavanje prikazivanja programa.
Izborom opcije „Shipping Condition“ brišete PIN broj i sve postavke.

Oznake ulaza

Radi jednostavnije identifikacije i izbora ulaznog režima, možete da označite ulaze i preskočite terminale na koje nije povezana oprema.

1. Pritisnite MENU taster da prikazete meni.
2. Odaberite „Setup“ menu tasterima ▲▼ i pritisnite OK da pristupite.
3. Odaberite „Display Settings“ opciju tasterima ▲▼ i pritisnite OK da potvrdite izbor.
4. Odaberite „Input Labels“ opciju tasterima ▲▼ i pritisnite OK da potvrdite izbor.
5. Odaberite ulazni terminal tasterima ▲▼ i potvrdite tasterom ►.
Oznaka koju odaberete prikazuje se u „Input Selection“ meniju, ili u traci sa informacijama. Ako odaberete „Skip“, nećete moći da izaberete režim.

Da se vratite na gledanje TV programa, pritisnite taster EXIT.

Korisnički unos

Možete lako da naslovite svaki od ulaznih terminala.

1. Tasterima ◀/▶ odaberite „User input“ i pristupite meniju pritiskom na OK.
2. Izaberite karaktere (maksimalno 10 karaktera) kursorim tasterima i potvrdite izbor pritiskom na OK.
3. Potvrdite izbore pritiskom na RETURN taster.

Common Interface modul

Meni Common Interface modula obezbeđuje pristup softveru na Common Interface (CI) modulima.

- Funkcija nije dostupna u nekim zemljama ili regionima.

Iako vam CI modul može omogućiti praćenje nekih programa, ovaj TV ne garantuje dostupnost svih usluga (npr. Pay-TV). Koristite isključivo odobrene CI module. Kontaktirajte prodavca Panasonic opreme ili stanicu u vezi sa dodatnim informacijama o ovoj usluzi.

- Isključite napajanje uređaja kada unosite ili vadite CI modul.
- Ako kartica za prikaz i čitač kartica dolaze kao komplet, prvo povežite čitač, a zatim unesite karticu u čitač.
- Nemojte da unosite modul naopako.

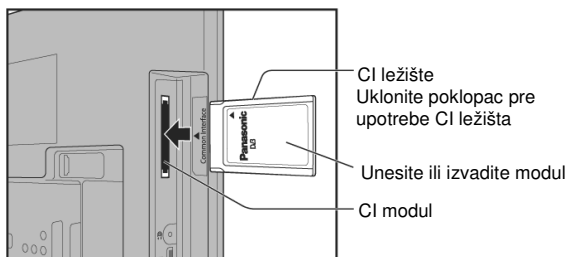

Unesite CI modul (opcionarno).

- Prikazane funkcije zavise od sadržaja odabranog CI modula.
- Obično se prikazuju Pay-TV kanali. Pratite prikazane instrukcije. Ako se Pay-TV kanal ne prikaže, sprovedite sledeću proceduru.
- Više informacija potražite u uputstvu za upotrebu CI modula ili od stanice.

1. Odaberite DVB-T režim pritiskom na taster TV.
2. Prikazite meni pritiskom na taster MENU.
3. Odaberite „Setup“ tasterima ▲▼ i potvrdite pritiskom na taster OK.
4. Odaberite „Common Interface“ tasterima ▲▼ i potvrdite pritiskom na taster OK.
5. Pristupite Common Interface meniju pritiskom na OK.
6. Pratite prikazane instrukcije. Vodič možda neće odgovarati tasterima daljinskog upravljača.

Vraćanje početnih vrednosti

Sve postavke (kanali, postavka slike, postavka zvuka i drugo) se vraćaju na početne vrednosti.

1. Pritisnite MENU taster da prikazete meni.
2. Odaberite „Setup“ meni tasterima ▲▼ i pritisnite OK da pristupite.
3. Odaberite „System Menu“ tasterima ▲▼ i pritisnite OK da potvrdite izbor.
4. Odaberite „Shipping Condition“ opciju tasterima ▲▼ i pritisnite OK da potvrdite izbor.
5. Sprovedite postavku.
 1. Proverite poruku i inicijalizujte televizor trostrukim pritiskom na OK.
 2. Pratite prikazane instrukcije. „Auto Setup“ funkcija aktivira se automatski kada sledeći put upotrebite glavni prekidač.

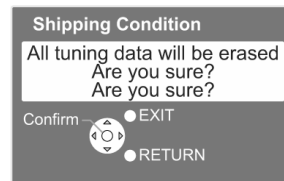

Ažuriranje TV softvera

Povremeno nova verzija softvera postaje dostupna radi unapređenja performansi TV-a. Ako je dopuna dostupna, prikazuje se traka sa porukom o tome.

- Da preuzmete novi sadržaj, pritisnite taster OK.
 - Ako ne želite da preuzimate nov sadržaj, pritisnite EXIT.
- Možete da ažurirate nov softver automatski ili ručno.

1. Pritisnite [MENU] da biste prikazali meni.
2. Odaberite „Setup“ meni tasterima ▲▼ i pritisnite OK da pristupite.
3. Odaberite „System Menu“ meni tasterima ▲▼ i pritisnite OK da pristupite.
4. Odaberite „System Update“ meni tasterima ▲▼ i pritisnite OK da pristupite.
5. Sprovedite postavku na sledeći način:

Automatsko ažuriranje softvera (System Update)

Odaberite „Auto Update Search in Standby“.

- Svaki put kada odaberete ovu opciju, TV automatski sprovodi pretraživanje u pripremnom režimu i preuzima dopunu ako je dostupna.
- Automatsko ažuriranje sprovodi se kada je uređaj u pripremnom režimu (TV je isključen daljinskim upravljačem) i ako snimanje nije u toku.

Da odmah sprovedete ažuriranje softvera

Odaberite „System Update Search Now“. Uređaj traži dopunu nekoliko minuta i prikazuje odgovarajuću poruku na ekranu. Pritisnite OK da preuzmete dopunu. Preuzimanje traje do 60 minuta.

- Tokom preuzimanja, nemojte da isključujete TV.
- Obaveštenje se možda neće prikazati. U tom slučaju prikazuje se informacija o programu (datum dostupnosti nove verzije). Možete da rezervišete ažuriranje. Ažuriranje neće početi ako je uređaj isključen.

Prikaz PC ekrana na TV-u

Možete da prikazete sliku sa PC-a koji je povezan na ovaj uređaj. Možete da slušate zvuk sa PC-a ako povežete uređaje audio kablom.

1. Odaberite spoljašnji ulaz pritiskom na taster AV.
2. Odaberite „PC“ tasterima ▲▼ i pritisnite OK da potvrdite izbor.
Ako je „H-freq“ ili „V-freq“ indikator prikazan crvenom bojom, to je znak da signali možda nisu podržani.

Da se vratite na TV, pritisnite TV taster.

Postavka u PC meniju

Picture meni / Advanced PC Settings meni

Stavke	Podešavanje/konfiguracije (alternative)
R-Gain	Podešavanje balansa beline za crvene zone.
G-Gain	Podešavanje balansa beline za zelene zone.
B-Gain	Podešavanje balansa beline za plave zone.
Gamma	Izbor palete (S Curve / 2.0 / 2.2 / 2.5)
Reset to Defaults	Pritisnite OK taster da vratite uobičajene postavke PC Setup menija.

Setup meni / PC Setup meni

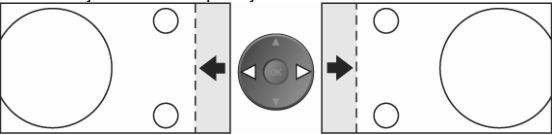
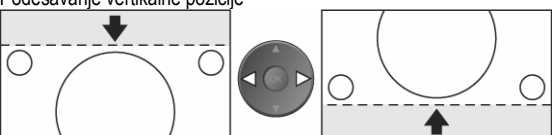



Stavke	Podešavanje/konfiguracije (alternative)
Input resolution	Širok prikaz VGA (640x480 tačaka), WVGA (852x480 tačaka) XGA (1024x768 tačaka), WXGA (1280x768 tačaka, 1366x768 piksela) Opcije zavise od signala
Clock	Odaberite minimalan nivo šuma
H-pos	Podešavanje horizontalne pozicije 
V-pos	Podešavanje vertikalne pozicije 
Clock phase	Eliminisanje treperenja i distorzije Podesite ovu opciju nakon podešavanja Clock opcije. Odaberite minimalan nivo šuma.
Sync	Izbor sinhronizovanog signala ako je slika distorzirana (H&V / On G). H&V: na osnovu horizontalnih i vertikalnih signala sa PC-a. On G: na osnovu zelenog signala sa PC-a (ako je dostupan).
Reset to Defaults	Pritisnite OK taster da vratite uobičajene postavke PC Setup menija.

Za HDMI-kompatibilan PC, računar možete da povežete na HDMI terminal pomoću HDMI kabla.

VIERA TOOLS funkcija

Pristupite specijalnim funkcijama pomoću VIERA TOOLS funkcije.

1. Prikazite ikone funkcije pritiskom na [VIERA TOOLS] taster.
2. Odaberite funkciju tasterima ◀▶ i pritisnite OK da pristupite.
3. Pratite operacije za svaku funkciju.

	VIERA Link Control Prikazuje se ekran za izbor ako je povezano više uređaja. U tom slučaju, odaberite opis i pritisnite opremi.
	Pause Live TV – pauziranje živog TV prenosa
	Slideshow – prikaz slajdova Prikazuju se sve fotografije sa SD kartice.
	Photos – prikaz fotografija

Da se vratite na TV program, pritisnite EXIT taster.

Da isključite ikone operacija, pritisnite VIERA TOOLS taster.

Pregled sadržaja SD kartice (VIERA IMAGE VIEWER)

Možete da prikazete fotografije snimljene digitalnim kamerama.

- Tokom operacije, signali se ne prenose preko AV1, AV2 i AUDIO OUT terminala, ali se video signali ne prenose.
- Indikator „Date“ označava datum snimanja. Fajl bez datuma snimanja označen je sa ****/**/*****.

Unos SD kartice



Vađenje SD kartice

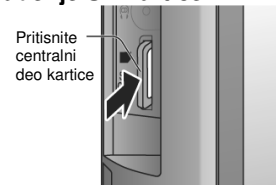

1. Unesite SD karticu.
2. Odaberite „Photo View“ tasterima ▲▼ i potvrdite pritiskom na OK. Ovom meniju možete da pristupite direktno pomoću VIERA TOOLS funkcije.
3. Odaberite kursorskim tasterima folder koji želite da prikazete i pritisnite OK da potvrdite. Fajlovi koji nisu u folderu biće grupisani u folderu „/“.
4. Odaberite kursorskim tasterima fajl koji želite da prikazete i potvrdite pritiskom na OK.

Odabrana fotografija Greška (slika koju uređaj ne može da učita)

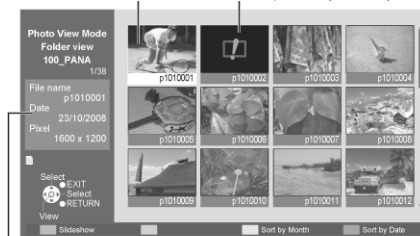

Informacije o odabranoj fotografiji

Da prikazete sve fotografije

Dok je prikazan sadržaj foldera, pritisnite zeleni taster. Ako kursorskim tasterima odaberete fotografiju i pritisnete OK, prikazuje se samo odabrana fotografija (Single View).

Dok je prikazana jedna fotografija možete da prikazete/saktijete vodič sa informacijama ako pritisnete [i] ili [OPTION] taster.

- ◀: prelaz na prethodnu fotografiju
 - ▶: prelaz na sledeću fotografiju
 - ▲: rotiranje za 90° u smeru suprotnom od kretanja kazaljke
 - ▼: rotiranje za 90° u smeru kretanja kazaljke
- Da se vratite na umanjen prikaz fotografija, pritisnite [RETURN].
Da se vratite na TV program, pritisnite EXIT ili [SD HC] taster.

Sortiranje po datumu ili mesecu snimanja

Prikažite liste grupa sortirane prema datumu ili mesecu.

- Grupa fotografija bez datuma snimanja prikazana je kao „Unknown“.
- Dok je prikazan ekran sa više slika, pritisnite žuti taster da sortirate slike prema mesecu snimanja. Odaberite grupu kursorskim tasterima i pritisnite OK da potvrdite izbor. Pritisnite zeleni taster da se vratite na početni prikaz.
- Dok je prikazan ekran sa više slika, pritisnite plavi taster da sortirate slike prema datumu snimanja. Odaberite grupu kursorskim tasterima i pritisnite OK da potvrdite izbor. Pritisnite zeleni taster da se vratite na početni prikaz.

Prikaz slajdova

Pokrenite prikaz slajdova (u koraku 4 procedure za prikaz fotografija)

1. Odaberite prvu fotografiju kursorskim tasterima.
2. Pokrenite prikaz slajdova pritiskom na crveni taster.
Pritisnite taster ▲ ako želite da pauzirate reprodukciju.
Pritisnite zeleni taster da se vratite na prikaz pojedinačne slike.
Prikaz slajdova možete da pokrenete pomoću VIERA TOOLS funkcije.

Postavke funkcije za prikaz slajdova (u Photo View režimu)

1. Prikazite meni pritiskom na MENU.
2. Odaberite „Viewing Setup“ i pritisnite OK da pristupite opciji.
3. Odaberite stavku i sprovedite postavku tasterima ▲▼ i potvrdite izbor pritiskom na ▶.
Back Ground Music: odaberite da li želite da slušate muziku tokom prikaza slajdova (Off, Type1, Type2, Type3)
Interval: interval prikaza slike (5, 10, 15, 30, 60, 90, 120 sekundi)
Repeat: ponavljanje niza slike (Off/On)

Link funkcije (Q-Link, VIERA Link)

Q-Link funkcija povezuje TV i DVD snimač/VCR i omogućava jednostavno snimanje i reprodukciju. VIERA Link (HDAVI Control™) funkcija povezuje TV i opremu sa VIERA Link funkcijom i omogućava jednostavnu kontrolu, snimanje, reprodukciju, uštedu energije i kreiranje kućnog bioskopa. Možete istovremeno da koristite Q-Link i VIERA Link.

- Ovaj TV podržava „HDAVI Control 4“ funkciju. Dostupne funkcije zavise od verzije HDAVI Control funkcije koju podržava povezana oprema. Proverite uputstvo za upotrebu povezane opreme.

Pregled Q-Link i VIERA Link funkcija

Q-Link (samo SCART veza)

Funkcije	Povezana oprema	DVD snimač / VCR sa Q-Link funkcijom
Preuzimanje postavke		0
Jednostavna reprodukcija		0
Uključivanje uz link		0
Isključivanje uz link		0
Direktno snimanje TV programa		0

Povezivanje

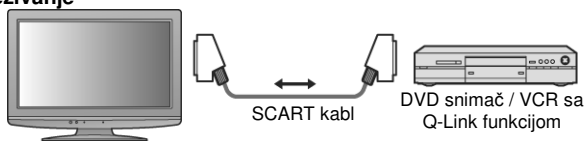

- Upotrebite pun SCART kabl.
- Povežite DVD snimač / VCR sa Q-Link funkcijom na AV1 ili AV2 terminal televizora pomoću SCART kabla.

VIERA Link (samo HDMI veza)

Funkcije	Povezana oprema	DIGA snimač sa VIERA Link funkcijom	DVD/BD plejer sa VIERA Link funkcijom	HD / LUMIX kamera sa VIERA Link funkcijom
Preuzimanje postavke		0*2	-	-
Jednostavna reprodukcija		0	0	0
Uključivanje uz link		0	0	0
Isključivanje uz link		0	0	0
Smanjenje potrošnje		0*3	0*3	-
Auto. pripremni režim		0*3	0*3	-
Pauza živog TV prog.		0*2,4	-	-
Direktno snimanje TV prog.		0*2	-	-
Kontrola menija povezane opreme		0*1	0*1	0*1
Kontrola zvučnika		-	-	-

Povezivanje

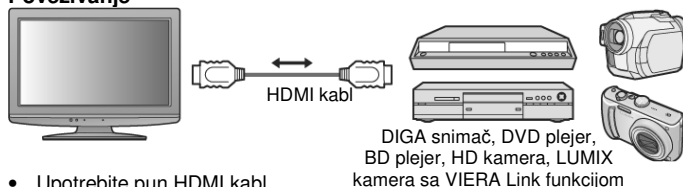

- Upotrebite pun HDMI kabl.
- Povežite opremu koja podržava VIERA Link funkciju na HDMI terminal televizora pomoću HDMI kabla.
- Informacije o povezivanju potražite u uputstvu za upotrebu opreme koju povezujete.

VIERA Link (HDMI i SCART veza)

Funkcije	Povezana oprema	DIGA snimač sa VIERA Link funkcijom
Preuzimanje postavke		0
Jednostavna reprodukcija		0
Uključivanje uz link		0
Isključivanje uz link		0
Smanjenje potrošnje		0*3
Auto. pripremni režim		0*3
Pauza živog TV programa		0*2,4
Direktno snimanje TV programa		0*2
Kontrola menija povezane opreme		0*1
Kontrola zvučnika		-

Povezivanje

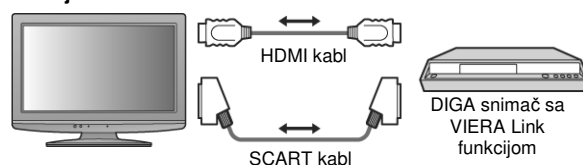

- Upotrebite pun HDMI kabl.
- Povežite opremu koja podržava VIERA Link funkciju na HDMI terminal televizora pomoću HDMI kabla.
- Upotrebite pun SCART kabl.
- Povežite opremu koja podržava VIERA Link funkcijom na AV1 ili AV2 terminal televizora pomoću SCART kabla.

VIERA Link (HDMI i Audio Out veza)

Funkcije	Povezana oprema	Kućni bioskop sa VIERA Link funkcijom	BD bioskop sa VIERA Link funkcijom	Pojačalo sa VIERA Link funkcijom
Preuzimanje postavke		-	-	-
Jednostavna reprodukcija		0*5	0*5	-
Uključivanje uz link		0	0	-
Isključivanje uz link		0	0	0
Smanjenje potrošnje		-	0*3	-
Auto. pripremni režim		0*3,6	0*3,6	0*1
Pauza živog TV programa		-	-	-
Direktno snimanje TV programa		-	-	-
Kontrola menija povezane opreme		0*1	0*1	-
Kontrola zvučnika		0	0	0

Povezivanje

Kada koristite kućni bioskop / Blu-ray kućni bioskop

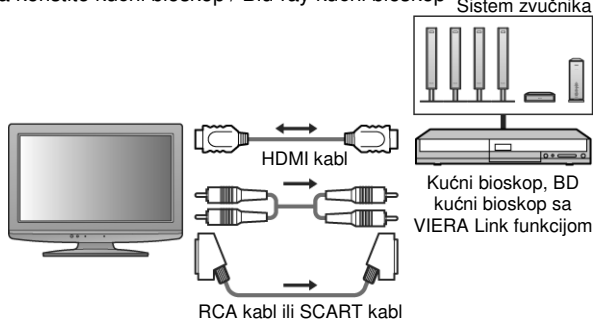

Kada koristite pojačalo

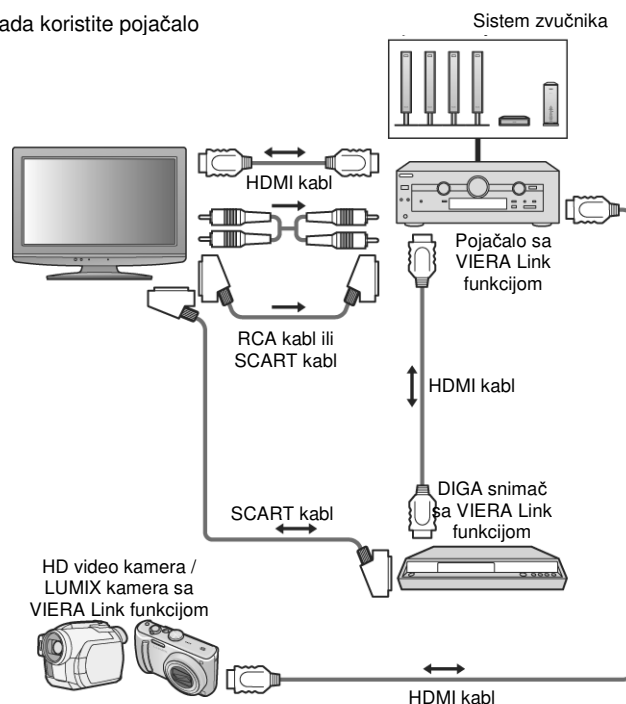

- Upotrebite pun HDMI kabl.
- Povežite opremu koja podržava VIERA Link funkciju na HDMI terminal televizora pomoću HDMI kabla.
- Upotrebite pun SCART kabl.
- Povežite opremu koja podržava VIERA Link funkciju na AV1 ili AV2 terminal televizora pomoću SCART kabla.
- Upotrebite samo jedan kabl, RCA ili SCART kabl za audio izlaz sa TV-a.
- VIERA Link funkcije možda neće biti dostupne uz opremu drugih proizvođača iako oprema podržava HDMI CEC standard.

*1: Dostupno za opremu sa "HDAVI Control 2" ili novijom funkcijom.

*2: Dostupno za opremu sa "HDAVI Control 3" ili novijom funkcijom.

*3: Dostupno za opremu sa "HDAVI Control 4" ili novijom funkcijom.

*4: Dostupno za DIGA snimač sa hard diskom.

*5: Tokom reprodukcije diska.

*6: Izuzev za gledanje diska.

Q-Link funkcija

Priprema

- Povežite VCR / DVD snimač sa sledećim oznakama: "Q-Link", "NEXTVIEWLINK", "DATA LOGIC", "Easy Link", "Megalogic" ili "SMARTLINK"
- Upotrebite pun SCART kabl
- Pripremite DVD/VCR.
- Pripremite Q-Link terminal u Setup meniju (Q-Link, AV1/AV2 out).
- Preuzmite memorisanu postavku – postavku kanala, jezik, zemlju/region.

Dostupne funkcije

Preuzimanje postavke kanala

Možete da preuzmete postavku kanala, jezika, zemlje/regiona na uređaju za snimanje.

- Preuzimanje postavke možete da sprovedete uz pomoć opcija „Download“ ili „Auto Setup“.

Direktno snimanje TV programa

Snimanje aktuelnog programa na VCR / DVD.

Aktuelni režim	Prijemnik	Snimanje
Analogni	TV	Izlaz TV monitora
	Snimač	Prijemnik snimača
DVB	TV	Izlaz TV monitora
AV (gledate prijemnik snimača)	Snimač	Prijemnik snimača
AV (gledate spoljašnji ulaz snimača)	-	Spoljašnji ulaz snimača
AV (gledate spoljašnji ulaz TV-a)	-	Izlaz TV monitora

- Kada sprovedete funkciju direktnog snimanja TV programa, uređaj za snimanje se automatski uključuje ako je u pripremnom modu.
- Možete da promenite kanal ili isključite TV kada snimač sprovodi snimanje preko svog prijemnika.
- Ne možete da promenite kanal kada snimač snima preko TV prijemnika.

Da zaustavite operaciju snimanja, pritisnite GUIDE taster, otključajte prijemnik i pritisnite EXIT.

Uključivanje preko linka i jednostavna reprodukcija

Postavite „Power on Link“ na „On“ u Setup meniju da biste koristili ovu funkciju. Kada VCR ili DVD počne reprodukciju ili ako aktivirate Direct Navigator / Function meni povezane opreme, TV se uključuje i ulazni režim se automatski menja kako bi pogledali sadržaj. (Samo kada je TV u pripremnom modu.)

Isključivanje preko linka

Postavite „Power off Link“ na „On“ u Setup meniju da biste koristili ovu funkciju. Kada je TV u pripremnom modu, uređaj za snimanje automatski se prebacuje u pripremini mod. (samo ako VCR ili DVD nije aktivan.) Funkcija će raditi čak iako TV uđe u pripremini režim automatski zbog aktiviranja Off Timer funkcije ili Auto Power Standby funkcije.

"DATA LOGIC" (robna marka Metz korporacije), "Megalogic" (robna marka Grundig korporacije), "Easy Link" (robna marka Philips korporacije), "SMARTLINK" (robna marka Sony korporacije). Pročitajte uputstvo za upotrebu opreme koju koristite.

VIERA Link „HDAVI Control™“ funkcija

* Uživajte u praktičnoj upotrebi Panasonic proizvoda sa "HDAVI Control" funkcijom. Ovaj uređaj kompatibilan je sa „HDAVI Control 4“ funkcijom. HDMI i SCART veza sa nekim uređajima (DIGA snimač, HD video kamera, kućni bioskop, pojačalo i dr.) dozvoljava vam da uređaje povežete automatski.

Ove funkcije su ograničene samo na modele sa „HDAVI Control“ i „VIERA Link“ funkcijom.

- Neke funkcije nisu dostupne u zavisnosti od verzije HDAVI Control funkcije. Proverite verziju HDAVI Control funkcije uređaja koji koristite.
- VIERA Link "HDAVI Control" funkcija, zasnovana na kontrolnim funkcijama koje obezbeđuje HDMI industrijski standard poznat kao HDMI CEC (Consumer Electronics Control), je jedinstvena funkcija koju smo razvili i primenili u ovom proizvodu. Ne garantujemo vam njen rad sa opremom drugih proizvođača koja podržava HDMI CEC standard.
- Pogledajte uputstvo za upotrebu opreme koju planirate da koristite.
- Kontaktirajte lokalnog prodavca Panasonic opreme.

Priprema

- Povežite opremu koja podržava VIERA Link funkciju.
- Upotrebite pun HDMI kabl.
- Preporučeni Panasonic HDMI kablovi: RP-CDHG10 (1.0 m), RP-CDHG15 (1.5 m), RP-CDHG20 (2.0 m), RP-CDHG30 (3.0 m), RP-CDHG50 (5.0 m)
- Upotrebite pun SCART kabl.
- Pripremite povezanu opremu. Pročitajte uputstvo za upotrebu opreme.
- Radi optimalnog snimanja, sprovedite dodatne postavke snimača.
- Preuzmite memorisane postavke – kanal, jezik, postavku zemlje/regiona.
- Postavite „VIERA Link“ u Setup meniju na „On“.
- Pripremite TV:
Nakon povezivanja, uključite opremu, a zatim uključite TV. Postavite ulazni režim na HDMI i uverite se da je slika prikazana pravilno.
 Ovu postavku morate da sprovedete kada to radite prvi put, kada dodajete ili isključujete opremu ili kada menjate postavku.

Dostupne funkcije

Preuzimanje postavke kanala

Možete da preuzmete postavku kanala, jezika, zemlje/regiona na uređaju za snimanje.

- Preuzimanje postavke možete da sprovedete uz pomoć opcija „Download“ ili „Auto Setup“.

Jednostavna reprodukcija

Automatska promena ulaza. Kada uključite povezani Panasonic uređaj, ulazni mod se automatski menja. Kada prekinete sa upotrebom uređaja, vraća se stari ulazni mod.

Uključivanje preko linka

Postavite „Power on Link“ na „On“ u Setup meniju da biste koristili ovu funkciju. Kada se na povezanoj opremi pokrene reprodukcija ili Direct navigator / Function meni za opremu, TV se automatski uključuje. (Samo kada je TV u pripremnom modu.)

Isključivanje preko linka

Postavite „Power off Link“ na „On“ u Setup meniju da biste koristili ovu funkciju. Kada je TV u pripremnom modu, priključena Panasonic oprema automatski se prebacuje u pripremini mod. Ova funkcija će raditi čak iako se TV prebaci u pripremini režim automatski usled OFF TIMER funkcije ili funkcije za automatski prelazak u pripremini režim.

Smanjenje potrošnje u pripremnom režimu (Standby Power Save)

Postavite „Standby Power Save“ u Setup meniju na „On“ da biste koristili ovu funkciju. Potrošnja povezane opreme u pripremnom režimu kontroliše se u skladu sa režimom televizora.

Kada je TV u pripremnom režimu, povezana oprema se automatski prebacuje u pripremini režim i potrošnja se smanjuje.

Kada uključite TV, povezana oprema ostaje u pripremnom režimu, ali se potrošnja povećava radi pravovremenog aktiviranja.

- Ova funkcija je efikasna ako povezana oprema može da promeni potrošnju u pripremnom režimu.
- Ova funkcija će raditi kada postavite "Power off Link" na "On".

Automatsko prebacivanje nekorišćene opreme u pripremi režim (Intelligent Auto Standby)

Odaberite Intelligent Auto Standby „On (With reminder)“ ili „On (No reminder)“ u Setup meniju da biste koristili ovu funkciju.

Kada je TV uključen, povezan uređaj koji ne gledate ili ne koristite prelazi u pripremi režim automatski. Na primer, kada promenite ulazni režim iz HDMI, kada promenite „Speaker Selection“ u „TV“ (izuzev kada gledate disk).

- Ako odaberete „On (With reminder)“, na ekranu se prikazuje obaveštenje pre primene ove funkcije.
- Ova funkcija možda neće raditi pravilno u zavisnosti od povezane opreme. Ako je potrebno, odaberite „Off“.

Dostupne funkcije

Direktno snimanje TV programa [Direct TV Rec]

Snimanje aktuelnog programa na DIGA snimač.

- Ako ne možete da koristite uređaj, proverite postavku.
- Možete da promenite kanal ili isključite TV kada snimač koristi svoj prijemnik.
- Ne možete da promenite kanal kada snimač koristi TV prijemnik.

1. Pritisnite [VIERA Link] taster da biste prikazali „VIERA Link Meni“.
2. Odaberite „Direct TV Rec“ i pokrenite snimanje. Snimanje možete da pokrenete i pritiskom na [DIRECT TV REC]. Da zaustavite snimanje, odaberite „Stop“ u „Direct TV Rec“ opciji i potvrdite izbor pritiskom na OK. Snimanje možete da zaustavite pritiskom na [GUIDE] i [EXIT].

Pauziranje živog TV programa (Pause Live TV)

Možete da pauzirate živ TV program i nastavite gledanje kasnije.

Program se snima na hard disk DIGA snimača.

- Funkcija je dostupna uz DIGA snimač sa HDD-om.

Pristup i pauziranje živog TV programa

1. Pritisnite [VIERA Link] taster da biste prikazali „VIERA LINK meni“.
2. Odaberite „Pause Live TV“ i pauzirajte prenos. TV slika biće pauzana. Možete da pauzirate sliku pomoću VIERA TOOLS funkcije. Živ TV program se snima na HDD. Ako pauzirana TV slika nestane nakon nekoliko minuta, pritisnite „OPTIONS“. Pratite prikazane instrukcije i upotrebite Pause Live TV funkciju.

Upotreba Pause Live TV funkcije.

OK: reprodukcija

◀: pretraživanje unazad

▶: pretraživanje unapred

▲: pauza

▼: stop

Ako zaustavite reprodukciju, snimljeni program se briše sa hard diska. Operacije zavise od snimača. U ovom slučaju, pratite instrukcije vodiča ili pročitajte uputstvo za upotrebu snimača.

Vraćanje na živi TV prenos

Pritisnite [TV]. Odaberite „Yes“ i pritisnite OK.

Ako zaustavite reprodukciju ili otkažete pauzu, snimljeni program se briše sa hard diska.

Kontrola menija povezane opreme uz VIERA daljinski upravljač (VIERA Link Control)

Možete da kontrolišete neke funkcije priključene opreme pomoću daljinskog upravljača ovog televizora (usmerite daljinski upravljač ka senzoru za prijem signala na televizoru).

Ako ne možete da pristupite meniju, proverite postavke i opremu.

Pristup meniju opreme

1. Prikažite „VIERA Link“ meni pritiskom na [VIERA Link] taster.
2. Odaberite „VIERA Link Control“ opciju pomoću tastera ▼.
3. Odaberite opremu kojoj želite da pristupite tasterom ▶ i potvrdite izbor pritiskom na [OK]. Opremi možete da pristupite pomoću VIERA TOOLS funkcije.
4. Upotrebite meni opreme.
 1. Postavite kod daljinskog upravljača na „73“.
 2. Pratite instrukcije vodiča. Da prikazete ekran vodiča, pritisnite OPTION. Kada su ključne reči prikazane trakom u boji, pritisnite taster u boji. Neke operacije možda neće biti dostupne u zavisnosti od opreme. U tom slučaju, upotrebite originalni daljinski upravljač za kontrolu opreme.

Ako ste povezali više snimača ili uređaja za reprodukciju

Možete da povežete do 3 snimača ili uređaja za reprodukciju.

Ako pristupite pogrešnoj opremi

Prikazuje se tip povezane opreme. Možete da pristupite meniju opreme, ali ne možete da je koristite. Upotrebite daljinski upravljač uređaja za kontrolu opreme.

Zvučnici kućnog bioskopa (Speaker Selection)

Možete da kontrolišete zvučnike kućnog bioskopa pomoću daljinskog upravljača televizora.

1. Prikažite „VIERA Link“ meni pritiskom na [VIERA Link] taster.
2. Odaberite „Speaker Selection“.
3. Odaberite „Home Cinema“ ili „TV“:
 - Home Cinema:** kućni bioskop, BD bioskop ili pojačalo automatski se uključuju ako je uređaj u pripremnom modu, a zvuk se reprodukuje preko zvučnika kućnog bioskopa. Promenite nivo zvuka +/- tasterom. Isključite zvuk pritiskom na MUTE taster.
 - Kada isključite priključenu opremu, TV zvučnici biće aktivni.
 - TV:** zvučnici televizora su aktivni

Napomene

- Ako želite da uživate u višekanalnom zvuku sa DIGA snimača, povežite HDMI kabl sa DIGA snimača na pojačalo.
- Ove funkcije možda neće raditi pravilno u zavisnosti od povezane opreme.
- Slika ili zvuk možda neće biti dostupni prvih nekoliko sekundi nakon promene ulaznog režima.
- Jednostavna reprodukcija možda neće biti dostupna kada koristite daljinski upravljač za kućni bioskop, BD bioskop ili pojačalo. Pročitajte uputstvo za upotrebu opreme.
- „HDAVI Control 4“ je najnoviji standard (Decembar, 2008. godine) za HDAVI Control kompatibilnu opremu. Ovaj standard je kompatibilan sa konvencionalnom HDAVI opremom.
- Da proverite verziju HDAVI Control funkcije ovog televizora, proverite „System Information“.

Povezivanje spoljašnje opreme (pregled)

Naredni dijagram prikazuje preporučeni način povezivanja TV-a i različite opreme. U vezi sa dodatnim informacijama, proverite narednu tabelu i specifikacije.

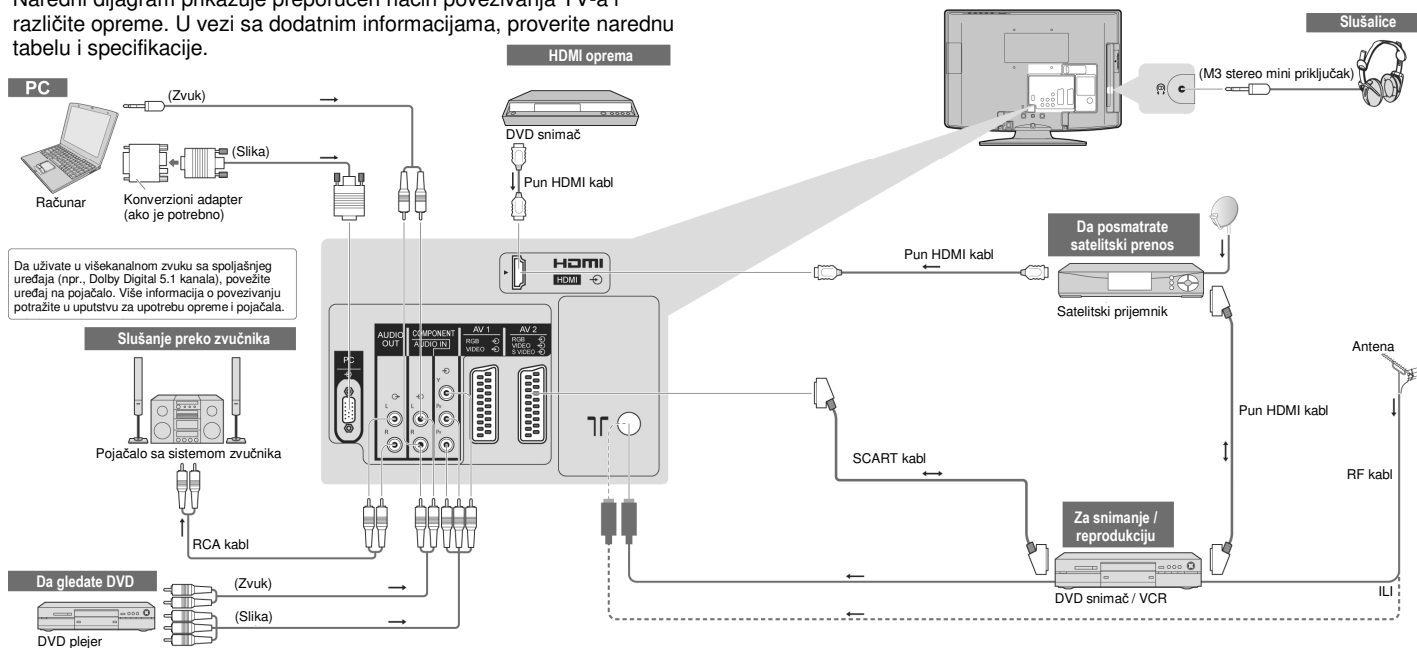

Tipovi opreme koju možete da povežete

	Priključak	AV1	AV2	COMPONENT	AUDIO OUT	HDMI
Snimanje/reprodukcija						
Za snimanje / reprodukciju video kasete / DVD-a		●	●	●		●
Za posmatranje DVD-a		●	●			●
Za posmatranje snimka sa kamkordera		●	●			●
Za posmatranje satelitskog prenosa		●	●			●
Za igranje igara		●	●			●
Upotreba uz pojačalo sa zvučnicima					●	
Q-Link		●	●			
VIERA Link		●*	●*			●
Direktno snimanje TV programa		●	●			●

●: preporučeni tip veze
* Uz HDMI

Tehničke informacije

Automatski odnos ekrana

Možete da odaberete optimalnu veličinu i odnos ekrana i uživati u kvalitetnijoj slici

Signal za kontrolu odnosa ekrana

Indikator „WIDE“ javlja se u gornjem levom uglu ekrana ako funkcija prepozna signal širokougaoe slike (WSS) ili kontrolni signal preko SCART ili HDMI terminala. Auto aspect funkcija bira odgovarajući 16:9 ili 14:9 widescreen odnos. Ova funkcija će raditi u bilo kom režimu odnosa ekrana.

Automatski režim

Automatski režim određuje najbolji odnos ekrana i širi sliku tako da ispuni ceo ekran. To se odvija kroz četvorostepeni proces (WSS, kontrolni signal sa SCART/HDMI terminala, Letterbox ili Justify orijentacija radi ispunjenja ekrana). Ovaj proces traje nekoliko minuta, u zavisnosti od zatamnenosti slike.

Letterbox orijentacija: Ako se crne tokom procesa prepoznaju trake jave vrhu i dnu ekrana, automatski režim bira najbolji odnos ekrana i širi sliku tako da ispuni ekran.

Ako ne postoji signal odnosa ekrana, automatski režim unapređuje sliku.

- Odnos ekrana zavisi od programa. Ako odnos ekrana nije standardnih "16:9", crne linije se mogu javiti na dnu i vrhu ekrana.
- Ako ekran izgleda neobično kada reprodukujete widescreen snimak preko VCR-a, podesite tracking kontrolu na VCR-u. (pogledajte uputstvo za upotrebu VCR-a.)

Ulazni terminal	Format ulaznog signala	Kontrolni signal odnosa ekrana	
		Widescreen signal (WSS)	Kontrolni signal preko SCART ili HDMI terminala
RF	DVB-T	○	○
	PAL B, G, H, I	○	○
	PAL D, K	○	○
	SECAM B, G	○	○
	SECAM L, L'	○	○
	SECAM D, K	○	○
	PAL 525/60 6.5 MHz	○	○
	PAL 525/60 6.0 MHz	○	○
	PAL 525/60 5.5 MHz	○	○
	M. NTSC 6.5 MHz	○	○
AV1 (kompozitni) AV2 (kompozitni ili S-Video)	M. NTSC 6.0 MHz	○	○
	M. NTSC 5.5 MHz	○	○
	PAL	○	○
	SECAM	○	○
COMPONENT	PAL 525/60	○	○
	M. NTSC	○	○
	NTSC	○	○
	525 (480) / 60i	○	○
	525 (480) / 60p	○	○
	625 (576) / 50i	○	○
	625 (576) / 50p	○	○
	750 (720) / 60p	○	○
	750 (720) / 50p	○	○
	1,125 (1,080) / 60i	○	○
HDMI	1,125 (1,080) / 50i	○	○
	1,125 (1,080) / 60p	○	○
	750 (720) / 60p	○	○
	750 (720) / 50p	○	○
	1,125 (1,080) / 60i	○	○
	1,125 (1,080) / 50i	○	○
	1,125 (1,080) / 60p	○	○
	1,125 (1,080) / 50p	○	○

Mere opreza pri upotrebi SD kartice

- Nemojte da vadite karticu dok TV pristupa sadržaju (na ovaj način možete da oštetite karticu ili TV).
- Nemojte da dodirujete metalne kontakte na poleđini kartice.
- Nemojte da izlažete karticu visokom pritisku ili udarima.
- Unesite karticu na pravilan način (u suprotnom, može doći do oštećenja kartice).
- Električne smetnje, statički elektricitet ili nepravilna upotreba mogu da oštete podatke ili karticu.
- Redovno pravite rezervne kopije podataka ako primetite nepravilnosti u upotrebi. (Kompanija Panasonic nije odgovorna za gubitak ili oštećenje snimljenih podataka.)

Format podataka za karticu

Fotografije snimljene digitalnim kamerama koje su kompatibilne sa JPEG fajlovima u DCF* i EXIF standardima

Format podataka: Baseline JPEG (Subsampling 4:4:4, 4:2:2 ili 4:2:0)

Maksimalan broj datoteka: 9999

Rezolucija slike: 160 x 120 do 10 000 000

- Kompatibilne kartice (maksimalan kapacitet): SDHC (32GB), SD Card (2 GB), Mini SD Card (2GB) (uz mini SD adapter)
- Koristite miniSD karticu uz adapter.
- Proverite najnovije informacije na narednoj adresi. (sajt je na engleskom) <http://panasonic.co.jp/pavc/global/cs/>

Napomene

- Formatirajte karticu opremom za snimanje.
- Slike možda neće biti prikazane pravilno na TV-u u zavisnosti od opreme koja je upotrebljena za snimanje.
- Potrebno je izvesno vreme za prikaz ako postoji veliki broj fajlova i foldera.
- Ova funkcija ne može da prikaže Motion JPEG fajlove i fotografije koje nisu u DCF formatu (npr., TIFF, BMP).
- Podaci koji su promenjeni na računaru možda neće biti prikazani.
- Slike sa PC-a moraju biti kompatibilne sa EXIF (Exchangeable Image File) 2.0, 2.1 i 2.2 formatom.
- Delimično degradirane slike se mogu prikazati u slabijoj rezoluciji.
- TV može da prikaže samo slike sa „JPG“ ekstenzijom.
- Nazivi foldera i fajlova mogu se razlikovati u zavisnosti od digitalne kamere koju koristite.
- Nemojte da koristite karaktere i specijalne znakove veličine 2 bajta.
- Kartica može postati neupotrebljiva ako promenite naziv datoteke ili foldera.

Ekranse poruke

Cannot read file – Datoteka nije ispravna ili uređaj ne može da je pročita ili TV ne podržava format.

No SD Card inserted – Proverite da li ste karticu uneli pravilno.

No valid file to play – Na kartici nema podataka

Over 9999 pictures found (max. is 999) – Maksimalan broj fotografija je 9999.

Tabela karaktera za numeričke tastere

Možete da unesete karaktere pomoću numeričkih tastera. Pritisnite numerički taster više puta sve dok ne prikazete željeni karakter. Karakter se bira automatski ako ga ne promenite duže od jedne sekunde. Karakter možete da odaberete ako pritisnete taster OK ili drugi numerički taster tokom jedne sekunde.

Numerički tasteri	Broj pritisaka na taster										
	1	2	3	4	5	6	7	8	9	10	11
1	.	1	!	:	#	+	-	*	_	()
2	a	b	c	2	A	B	C				
3	d	e	f	3	D	E	F				
4	g	h	i	4	G	H	I				
5	j	k	l	5	J	K	L				
6	m	n	o	6	M	N	O				
7	p	q	r	s	7	P	Q	R	S		
8	t	u	v	8	T	U	V				
9	w	x	y	z	9	W	X	Y	Z		
0	Space	0									

Informacije o SCART, S-video i HDMI terminalima

AV1 SCART terminal (RGB, VIDEO, Q-Link)

Odgovarajući ulazi za AV1 obuhvataju RGB (Red / Green / Blue)

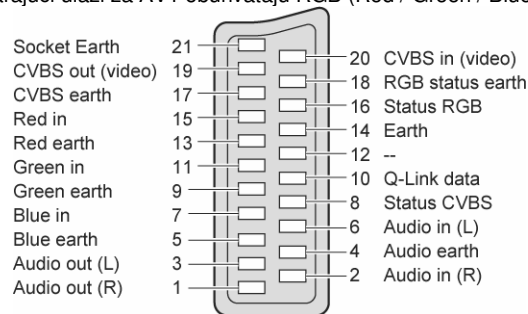

AV2 SCART terminal (RGB, VIDEO, S-VIDEO, Q-Link)

AV2 – pinovi 15 i 20 zavise od AV2 S-VHS / VIDEO postavke

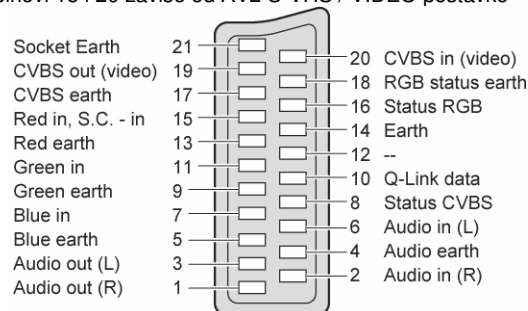

HDMI terminal

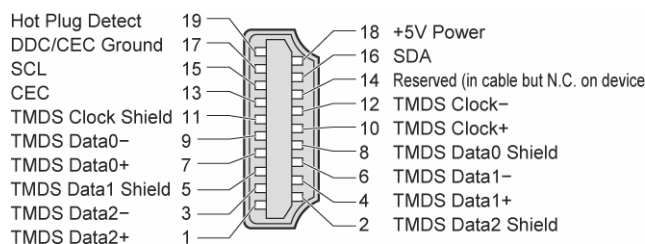

HDMI veza

HDMI (high-definition multimedia interface) vam omogućava da uživate u digitalnoj slici visoke definicije i zvuku visokog kvaliteta nakon povezivanja TV-a i kompatibilnog uređaja. HDMI-kompatibilnu opremu*1 sa HDMI ili DVI izlaznim terminalom, kao što je dekodirer ili DVD plejer, možete povezati na HDMI terminal punim HDMI kablom.

Dostupne HDMI funkcije

- Ulazni audio signal : 2-kanalni linearni PCM (frekvencije uzorkovanja - 48 kHz, 44.1 kHz, 32 kHz)
- Ulazni video signal : 480i, 480p, 576i, 576p, 720p, 1080i i 1080p. Odaberite postavku u skladu sa digitalnom opremom.
- Ulazni PC signal: Odaberite postavku u skladu sa računarom.
- VIERA Link (HDAVI Control 4) : "VIERA Link"

DVI veza

Ako spoljašnji uređaj poseduje samo DVI izlaz, povežite uređaj na HDMI terminal preko DVI/HDMI adapterskog kabla*2.

Kada koristite DVI/HDMI adapterski kabl, povežite audio kabl na ulazni audio terminal (upotrebite COMPONENT-AUDIO terminale).

Napomene

- Audio postavke možete da sprovedete preko "HDMI Input" menija.
- Ako povezana oprema poseduje funkciju za podešavanje odnosa ekrana, odaberite "16:9".
- Ovo je HDMI priključak tipa A.
- Ovaj HDMI priključak je kompatibilan sa HDCP (High-Bandwidth Digital Content Protection) sistemom za zaštitu autorskih prava.
- Opremu bez digitalnog izlaznog terminala možete da povežete na „COMPONENT“, „S-VIDEO“ ili „VIDEO“ ulaz radi prijema analognih signala.

*1: HDMI logo je prikazan na HDMI kompatibilnoj opremi.

*2: Raspitajte se u lokalnoj prodavnici digitalne opreme.

PC veza

Nakon povezivanja PC-a na uređaj, možete da prikazete sliku i slušate zvuk sa PC-a.

- PC signali koje možete da koristite: horizontalna frekvencija skeniranja: 31 do 69 kHz; vertikalna frekvencija skeniranja 59 do 86 Hz (više od 1024 signalnih linija može dovesti do nepravilnog prikaza slike).
- PC adapter nije neophodan za DOS/V-kompatibilan D-sub 15-pinski priključak.

Napomene

Neke računare nećete moći da povežete na ovaj TV.

- Kada koristite PC, postavite kvalitet prikaza boja na najvišu poziciju.
- Dodatne informacije o PC signalima koje možete da upotrebite potražite u nastavku.
- Maksimalna rezolucija:
4:3 – 1024 x 768 piksela
16:9 – 1366 x 768 piksela

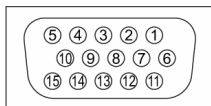

Signali na D-sub 15-pinskom priključku

Br.pina	Naziv signala	Br.pina	Naziv signala	Br.pina	Naziv signala
1	R	6	GND	11	NP
2	G	7	GND	12	NP
3	B	8	GND	13	HD
4	NP	9	NP	14	VD
5	GND	10	GND	15	NP

NP – nije povezan; GND – uzemljenje

Ulazni signali koje možete da prikazete

COMPONENT (Y, PB, PR) i HDMI ulaz

* Oznaka: ulazni signal koji možete da primenite

Naziv signala	Komponentni	HDMI
525 (480) / 60i	*	*
525 (480) / 60p	*	*
625 (576) / 50i	*	*
625 (576) / 50p	*	*
750 (720) / 60p	*	*
750 (720) / 50p	*	*
1,125 (1,080) / 60i	*	*
1,125 (1,080) / 50i	*	*
1,125 (1,080) / 60p	*	*
1,125 (1,080) / 50p	*	*
1,125 (1,080) / 24p	*	*

PC (D-sub 15P)

Naziv signala	Horizontalna frekvencija (khz)	Vertikalna frekvencija (Hz)
640 x 400 @70 Hz	31.47	70.07
640 x 480 @60 Hz	31.47	59.94
640 x 480 @75 Hz	37.50	75.00
800 x 600 @60 Hz	37.88	60.32
800 x 600 @75 Hz	46.88	75.00
800 x 600 @85 Hz	53.67	85.06
852 x 480 @60 Hz	31.44	59.89
1,024 x 768 @60 Hz	48.36	60.00
1,024 x 768 @70 Hz	56.48	70.07
1,024 x 768 @75 Hz	60.02	75.03
1,024 x 768 @85 Hz	68.68	85.00
1,280 x 768 @ 60 Hz	47.70	60.00
1,280 x 1,024 @60 Hz	63.98	60.02
1,366 x 768 @60 Hz	48.39	60.04
Macintosh13" (640 x 480)	35.00	66.67
Macintosh16" (832 x 624)	49.73	74.55
Macintosh21" (1,152 x 870)	68.68	75.06

PC (HDMI)

Naziv signala	Horizontalna frekvencija (khz)	Vertikalna frekvencija (Hz)
640 x 480 @60 Hz	31.47	60.00
750 (720) / 60p	45.00	60.00
1,125 (1,080) / 60p	67.50	60.00

Napomena

- Signali kojih nema u tabelama, možda neće biti prikazani pravilno.
- Navedeni signali se formatiraju radi optimalnog prikaza na vašem ekranu.
- PC signal se uvećava ili kompresuje za prikaz, zbog čega prikazivanje preciznih i dovoljno jasnih detalja možda neće biti moguće.

Česta pitanja

Pre zahteva za servisiranjem, molimo vas da proverite naredne napomene i otklonite problem. Ako problem postoji i dalje, kontaktirajte lokalnog prodavca Panasonic opreme ili servisni za Panasonic opremu.

Bele tačke ili senka na slici (šum)

Proverite poziciju, smer i vezu antene.

TV ne reprodukuje sliku i zvuk

- Da li je TV u „AV“ režimu?
- Da li je odabran odgovarajući ulazni AV režim?
- Da li je kabl za napajanje priključen na mrežnu utičnicu?
- Da li je TV uključen?
- Proverite Picture meni i nivo zvuka.
- Proverite da li su SCART kablovi pravilno priključeni.

Automatski izbor odnosa ekrana

- Auto Aspect funkcija je projektovana da pruži sliku koja ispunjava ekran.
- Pritisnite ASPECT taster ako želite ručno da promenite odnos ekrana.

S-video / crno-bela slika

- Proverite da li izlaz spoljašnjeg uređaja odgovara ulazu TV-a. Ako je izlaz postavljen na S-Video, TV mora biti postavljen na S-Video.

Javlja se ekranska poruka – primer. EC/AV1

- Možete da obrišete ovu poruku pritiskom na [J] taster. Pritisnite taster ponovo da prikazete poruku.

Nema programa u vodiču

- Proverite digitalni predajnik.
- Podesite smer antene.
- Proverite analogni prenos. Ako je kvalitet slike slab, proverite antenu i kontaktirajte najbližeg prodavca opreme.

Q-Link funkcija ne radi

- Molimo vas da proverite SCART kabl i veze. Odaberite "AV1/AV2 out" u Setupu meniju.

VIERA Link funkcija ne radi i prikazuje se poruka o grešci

- Proverite vezu.
- Uključite povezanu opremu, a zatim uključite TV.

Snimanje ne počinje odmah

- Proverite postavku snimača. Proverite uputstvo za upotrebu snimača.

Na ekranu se mogu javiti crvene, plave, zelene ili crne tačke.

- Ovo je karakteristika LCD ekrana i ne predstavlja problem. LCD ekrani se prave uz upotrebu tehnologije visoke preciznosti i pružaju vam sliku sa preciznim detaljima. Povremeno nekoliko neaktivnih piksela se može javiti na ekranu u obliku crvenih, zelenih, plavih ili crnih tačaka. Imajte na umu da ovo ne utiče na performanse LCD-a.

Problemi sa slikom

Slika puna šuma

- Odaberite „P-NR“ u Picture meniju (kako bi uklonili šum).
- Vodite računa o tome da u blizini TV-a ne bude aktiviran drugi električni uređaj (automobil, motocikl, fluorescentna lamp).

Slika se ne prikazuje

- Da li su „Colour“ ili „Contrast“ opcije u Picture meniju postavljene na minimalne vrednosti? Proverite sistem boje.

Mutna ili distorzirana slika (nema zvuka ili nizak nivo zvuka)

- Podesite kanale ponovo.

Neobična slika

- Isključite TV preko glavnog prekidača i uključite ga ponovo.
- Ako problem postoji i dalje, sprovedite „Shipping Condition“ proceduru.

Problemi sa zvukom

Zvuk se ne reprodukuje

- Da li je „Sound mute“ funkcija aktivna?
- Da li je nivo zvuka postavljen na minimum?

Nivo zvuka je nizak ili je zvuk distorziran

- Možda je prijem signala slabiji.
- Postavite „MPX“ u Sound meniju na „Mono“ (samo analogni mod).

Problemi sa digitalnim kanalima

Zbog tehnologije za prijem digitalnog signala, kvalitet DTV signala može biti slab u nekim slučajevima, uprkos dobrom prijemu analognih kanala.

Uređaj ne može da primi neke kanale.

- Proverite antenu ili kabl.
- Kontaktirajte lokalnog prodavca opreme.

Smetnje ili zamrznuta slika u DVB modu. Slika nestaje.

- Proverite „Signal Condition“. Ako je opcija „Signal Quality“ ili „Signal Strength“ prikazana crvenom bojom, signal je slab.
- Proverite antenu ili kabl. Ako problem i dalje postoji, kontaktirajte prodavca Panasonic opreme.
- Vremenski uslovi utiču na prijem (kiša, sneg). Čak i tokom lepog vremena visok vazdušni pritisak može da ometa prijem nekih kanala.
- Isključite TV pomoću prekidača napajanja, a zatim ga uključite.

Problemi sa HDMI priključkom**Zvuk je neobičan**

- Postavite izlazni zvuk na priključenoj opremi na „2ch L.PCM“.
- Proverite „HDMI input“ postavku u Sound meniju.
- Ako imate problema sa digitalnom vezom, odaberite analognu.

Slika sa spoljašnjeg uređaja je neobična kada uređaje povežete pomoću HDMI kabla

- Da li je HDMI kabl priključen pravilno.
- Isključite TV i drugi uređaj, a zatim ih ponovo uključite.
- Proverite ulazni signal sa uređaja.
- Upotrebite opremu kompatibilnu sa EIA/CEA-861/861B standardom.

Ostali problemi**TV se ne uključuje**

- Proverite da li je kabl za napajanje povezan na mrežnu utičnicu.

TV prelazi u pripremi mod

- Aktivirana je OFF TIMER funkcija.
- TV ulazi u pripremi mod 30 minuta nakon završetka prenosa.

Daljinski upravljač ne radi

- Da li su baterije instalirane pravilno?
- Da li je TV uključen?
- Baterije su možda ispražnjene. Promenite ih.
- Usmerite daljinski upravljač direktno ka prednjem delu televizora (pod uglom od maksimalno 30° u odnosu na TV).
- Udaljite TV od sunčeve svetlosti i drugih izvora svetlosti.

LCD ekran se pomera kada ga pritisnete prstom.**Čuje se karakterističan zvuk.**

- Oko ekrana postoji izvestan slobodan prostor koji sprečava oštećenje.
- Ekran se pomera kada ga pritisnete i možete da čujete karakterističan zvuk. Ovo nije kvar.

Javlja se poruka o grešci

- Pratite prikazane instrukcije.
- Ako problem postoji i dalje, kontaktirajte servis.

Specifikacije

	TX-L19X10E / TX-L19X10EW
Izvor napajanja	Nazimenični napon, 220-240 V, 50-60 Hz
Prosečna potrošnja	36 W
Potrošnja u pripremi modu	0.4 W (bez snimanja sa monitorskog izlaza) 13 W (uz snimanje sa monitorskog izlaza)
Odnos ekrana	16:9
Vidljivi deo ekrana	47 cm (dijagonala) 409 (š) x 230 (v) mm
Broj piksela	1 049 088 (1366 (š) x 768 (v))
Zvučnik	70 mm x 30 mm x 2 kom. 8Ω
Audio izlaz	6 W (3 W + 3 W), 10% THD
Slušalice	M3 (3.5 mm) stereo mini priključak x 1
PC signali	VGA, SVGA, WVGA, XGA SXGA, WXGA (kompresija) Horizontalna frekvencija skeniranja 31 - 69 kHz Vertikalna frekvencija skeniranja 59 - 86 Hz
Sistem za prijem / naziv opsega	PAL B, G, H, I, SECAM B, G, SECAM L / L' VHF E2 - E12 VHF H1 - H2 (ITALY) VHF A - H (ITALY) UHF E21 - E69 CATV (S01 - S05) CATV S1 - S10 (M1 - M10) CATV S11 - S20 (U1 - U10) CATV S21 - S41 (Hyperband) PAL D, K, SECAM D, K VHF R1 - R2 VHF R3 - R5 VHF R6 - R12 UHF E21 - E69 PAL 525/60: reprodukcija NTSC kaseta sa nekih PAL VCR-a. DVB-T: digitalni zemaljski programi M.NTSC: reprodukcija sa M.NTSC VCR-a. NTSC (samo AV ulaz): reprodukcija sa NTSC VCR-a. TV signal možda nećete moći da primite u nekim oblastima.
Antena	VHF / UHF
Radni uslovi	Temperatura: 0°C - 35°C Vlažnost: 20% - 80% RH (bez kondenzacije)
Dimenzije (ŠxVxD) (mm)	472 x 361 x 174 (sa postoljem) 472 x 323 x 67 (samo TV)
Težina	5.5 kg neto (sa postoljem) 5.0 kg neto (samo TV)

Terminali

AV1 (SCART)	21-pinski terminal (Audio/Video ulaz, Audio/Video izlaz, RGB ulaz, Q-Link)
AV2 (SCART)	21-pinski terminal (Audio/Video ulaz, Audio/Video izlaz, RGB ulaz, S-video ulaz, Q-Link)
COMPONENT	VIDEO: Y 1.0 V[p-p] (sa sinhronizacijom) PB, PR ±0.35 V[p-p] AUDIO L-R RCA PIN tip x 2 0.5 V(rms)
Ostalo	HDMI: tip A, podržava HDAVI Control 4 funkciju
	PC: HIGH-DENSITY D-SUB 15PIN R,G,B/0.7 V[p-p] (75 Ω) HD, VD/TTL Level 2.0 - 5.0 V[p-p] (visoka impedanca)
	Za karticu: SD
Izlaz	AUDIO L-R RCA tip x 2 0.5 V[rms] (visoka impedanca)

- Dizajn i specifikacije mogu se promeniti bez obaveštenja. Težina i dimenzije su približne.
- Uređaj je u skladu sa sledećim EMC standardima: EN55013, EN61000-3-2, EN61000-3-3, EN55020, EN55022, EN55024.

Panasonic Corporation

Web Site : <http://www.panasonic.net>

© Panasonic Corporation 2009.